



Лазерный МФП Dell B3465dn-dnf

Руководство пользователя



Март 2014 г.

www.dell.com | dell.com/support/printers

Товарные знаки

Информация, содержащаяся в настоящем документе, может быть изменена без предварительного уведомления.

© Корпорация Dell, Inc., 2014 г. Все права защищены.

Воспроизведение материалов данного руководства в любой форме без письменного разрешения корпорации Dell строго запрещено.

Товарные знаки, упоминаемые в настоящем документе: *Dell*, логотип *DELL*, *Inspiron*, *Dell Precision*, *Dimension*, *OptiPlex*, *Latitude*, *PowerEdge*, *PowerVault*, *PowerApp* и *Dell OpenManage* являются товарными знаками корпорации Dell Inc.; *Intel*, *Pentium* и *Celeron* являются зарегистрированными товарными знаками корпорации Intel; *Microsoft* и *Windows* являются зарегистрированными товарными знаками корпорации Microsoft; логотипы *AirPrint* и *AirPrint* являются товарными знаками корпорации Apple, Inc.

В этом документе могут использоваться другие товарные знаки и наименования изделий для обозначения организаций, которые заявили свое право на них или их изделий. Корпорация Dell отказывается от каких-либо имущественных интересов в отношении товарных знаков и наименований, кроме своих собственных.

Содержание

Информация по технике безопасности.....	7
Информация о принтере.....	9
Поиск сведений о принтере.....	9
Выбор места для установки принтера.....	10
Конфигурации принтера.....	12
Использование Embedded Web Server.....	13
Основные функции сканера.....	14
Использование устройства автоматической подачи и стекла сканера.....	14
Общие сведения о панели управления принтера.....	16
Использование панели управления принтера.....	16
Знакомство с цветами света кнопки перехода в спящий режим и цветами индикатора.....	17
Общие сведения о начальном экране.....	17
Назначение кнопок сенсорного экрана.....	19
Установка и использование приложений начального экрана.....	21
Определение IP-адреса компьютера.....	21
Определение IP-адреса принтера.....	21
Доступ к встроенному веб-серверу.....	21
Настройка начального экрана.....	22
Информация о различных приложениях.....	22
Активация приложений начального экрана.....	23
Поиск информации о приложениях начального экрана.....	23
Настройка форм и избранного.....	23
Настройка приложения Card Copy.....	24
Использование приложения «MyShortcut».....	25
Настройка приложения Multi Send.....	25
Настройка функции сканирования в сетевое расположение.....	26
Настройка удаленной панели управления.....	27
Экспорт и импорт конфигурации.....	27
Дополнительная настройка принтера.....	29
Установка внутренних дополнительных устройств.....	29

Установка дополнительных аппаратных модулей.....	45
Установка ПО принтера.....	48
Подключение кабелей.....	49
Сеть.....	50
Проверка установки принтера.....	55
Загрузка бумаги и специальных материалов для печати.....	56
Задание формата и типа бумаги.....	56
Настройка параметров для бумаги формата Universal.....	56
Загрузка бумаги в лотки.....	57
Загрузка многоцелевого устройства подачи.....	61
Использование стандартного выходного лотка и упора для бумаги.....	66
Связывание лотков и исключение лотков из цепочки связи.....	67
Инструкции по работе с бумагой и специальными материалами для печати.....	70
Использование специальной бумаги.....	70
Инструкции по использованию бумаги.....	72
Поддерживаемые форматы, типы и плотность бумаги.....	76
Выполняется печать.....	81
Печать форм и документа.....	81
Печать с флэш-диска или мобильного устройства.....	83
Печать конфиденциальных и других отложенных заданий.....	86
Печать информационных страниц.....	88
Отмена задания на печать.....	89
Копирование.....	90
Получение копий.....	90
Копирование фотографий.....	91
Копирование на специальные материалы для печати.....	91
Настройка параметров копирования.....	93
Размещение информации на копиях.....	99
Отмена задания на копирование.....	100
Сведения о параметрах копирования.....	101
Передача по электронной почте.....	104
Настройка принтера для отправки электронной почты.....	104

Создание кода быстрого доступа для электронной почты.....	105
Отправка документа по электронной почте.....	106
Настройка параметров электронной почты.....	108
Отмена передачи сообщения электронной почты.....	109
Сведения о параметрах электронной почты.....	109
Работа с факсом.....	113
Настройка принтера для отправки факса.....	113
Передача факса.....	128
Создание кодов быстрого доступа.....	130
Настройка параметров факса.....	131
Отмена исходящего факса.....	133
Откладывание и пересылка факсов.....	133
Сведения о параметрах факсимильной передачи.....	135
Сканирование.....	137
Использование функции сканирования в сеть.....	137
Сканирование с передачей по адресу FTP.....	137
Сканирование на компьютер или флэш-накопитель.....	139
Сведения о параметрах сканирования.....	142
Структура меню.....	145
Список меню.....	145
Меню "Бумага".....	146
Меню "Отчеты".....	157
Меню "Сеть/Порты".....	158
Меню "Безопасность".....	167
Меню "Параметры".....	173
меню "Справка".....	221
Экономия денег с заботой об окружающей среде.....	223
Экономия бумаги и тонера.....	223
Экономия энергии.....	224
Утилизация.....	228
Закрепление принтера.....	229
Заявление об энергозависимости.....	229
Очистка энергозависимой памяти.....	229

Очистка энергонезависимой памяти.....	230
Очистка памяти жесткого диска принтера.....	230
Настройка шифрования жесткого диска принтера.....	231
Поиск сведений о безопасности принтера.....	232
Обслуживание принтера.....	233
Чистка деталей принтера.....	233
Проверка состояния компонентов и расходных материалов.....	235
Предполагаемое количество оставшихся страниц.....	235
Заказ расходных материалов.....	236
Хранение расходных материалов.....	236
Замена расходных материалов.....	237
Перемещение принтера.....	243
Управление принтером.....	245
Управление сообщениями принтера.....	245
Доступ в Центр контроля состояния.....	245
Проверка виртуального дисплея.....	245
Настройка уведомлений по электронной почте.....	246
Просмотр отчетов.....	246
Настройка уведомлений о расходных материалах из встроенного веб-сервера.....	247
Восстановление заводских настроек по умолчанию.....	248
Устранение замятий.....	249
Предотвращение замятия материалов для печати.....	249
Значение сообщений о замятиях бумаги и их местоположение.....	250
[x]-замятие бумаги, откройте верх. крышку автоподатчика. [28у.хх].....	252
Замятие страницы [x], очистите стандартный выходной лоток. [20у.хх].....	252
Замятие страницы [x], откройте заднюю дверцу. [20у.хх].....	253
Замятие страницы [x], откройте переднюю дверцу. [20у.хх].....	255
Замятие страницы [x], снимите лоток 1 для очистки устройства двусторонней печати. [23у.хх].....	258
Замятие страницы [x], очистите устройство ручной подачи. [25у.хх].....	259
Замятие страницы [x], откройте лоток [x]. [24у.хх].....	260
замятие [x] стр., извлеките все распечатанные страницы из выходного лотка. Оставьте бумагу в выходном лотке. [45у.хх].....	261

Поиск и устранение неисправностей.....	266
Значение сообщений принтера.....	266
Устранение неполадок печати.....	282
Устранение проблем печати.....	290
Устранение неполадок копирования.....	318
Устранение неполадок передачи факса.....	321
Устранение неполадок сканера.....	328
Устранение неполадок приложения начального экрана.....	334
Встроенный веб-сервер не открывается.....	334
Обращение в службу технической поддержки.....	335
Приложение.....	336
Указатель.....	338

Информация по технике безопасности

Подключайте кабель питания к легкодоступной и надежно заземленной сетевой розетке, расположенной рядом с изделием.

Запрещается устанавливать и использовать данное устройство рядом с водой или в местах с высокой влажностью.

 **ВНИМАНИЕ-ВОЗМОЖНОСТЬ ТРАВМЫ:** В изделии используется лазерное излучение. Использование органов управления, выполнение регулировок или любых других действий, не описанных в настоящем руководстве, может привести к опасному облучению.

Процесс печати в данном изделии связан с нагреванием материала для печати, что может привести к выделению из материала вредных веществ. Во избежание опасных последствий изучите раздел руководства, содержащий рекомендации по выбору материалов для печати.

 **ВНИМАНИЕ-ВОЗМОЖНОСТЬ ТРАВМЫ:** Литиевая батарейка в данном устройстве не подлежит замене. При неправильном выполнении замены существует опасность взрыва литиевой батарейки. Не перезаряжайте, не разбирайте и не сжигайте литиевую батарейку. Утилизируйте использованные литиевые батарейки в соответствии с указаниями изготовителя батарейки или местными предписаниями.

 **ВНИМАНИЕ-ГОРЯЧАЯ ПОВЕРХНОСТЬ:** Внутренние детали принтера могут сильно нагреваться. Для снижения вероятности травмы, вызванной прикосновением к горячей поверхности, подождите, пока поверхность остынет.

 **ВНИМАНИЕ-ВОЗМОЖНОСТЬ ТРАВМЫ:** Принтер весит более 18 кг, поэтому для его безопасного перемещения требуется не менее двух человек.

 **ВНИМАНИЕ-ВОЗМОЖНОСТЬ ТРАВМЫ:** Прежде чем перемещать принтер, во избежание травм и повреждений принтера выполняйте следующие указания.

- Выключите принтер с помощью выключателя и отсоедините кабель питания от электрической розетки.
- Перед перемещением принтера отсоедините от него все кабели.
- Если установлен дополнительный лоток, сначала извлеките его из принтера. Чтобы удалить дополнительный лоток, сдвиньте фиксатор с правой стороны лотка по направлению к передней части лотка, пока не услышите *щелчок*.
- Поднимайте принтер за выемки для рук с обеих сторон принтера.
- Следите за тем, чтобы при опускании принтера ваши пальцы не оказались под принтером.
- Перед настройкой принтера убедитесь в наличии вокруг него достаточного свободного пространства.

Используйте кабель питания, входящий в комплект поставки данного продукта или одобренный изготовителем.

При подключении данного устройства к телефонной сети общего пользования используйте только телекоммуникационный кабель (RJ-11), прилагаемый к данному устройству или кабель 26 AWG или большего сечения.

 **ВНИМАНИЕ-ОПАСНОСТЬ ПОРАЖЕНИЯ ТОКОМ:** При доступе к плате контроллера или установке дополнительного оборудования или устройств памяти после настройки принтера, прежде чем продолжить, выключите принтер и отсоедините кабель питания от электрической розетки. Если к принтеру подключены другие устройства, отключите их, а затем отсоедините подключенные к принтеру кабели.

 **ВНИМАНИЕ-ОПАСНОСТЬ ПОРАЖЕНИЯ ТОКОМ:** Убедитесь в том, что все внешние подключения (например подключение сети Ethernet или телефона) установлены правильно с использованием соответствующих портов.

Это устройство разработано, проверено и признано соответствующим строгим международным стандартам при использовании определенных компонентов данного изготовителя. Обеспечивающие безопасность конструктивные особенности некоторых деталей не всегда являются очевидными. Изготовитель не несет ответственности за последствия применения других запасных частей.

 **ВНИМАНИЕ-ВОЗМОЖНОСТЬ ТРАВМЫ:** Не скручивайте, не сгибайте, не ударяйте и не ставьте тяжелые предметы на кабель питания. Не подвергайте кабель питания нагрузке и не допускайте его перетирания. Не заземляйте кабель питания между предметами мебели и стенами. В противном случае возможно возгорание или поражение электрическим током. Регулярно проверяйте кабель питания на наличие признаков подобных проблем. Перед осмотром отключайте кабель питания от электрической розетки.

Обслуживание и ремонт, не описанные в документации пользователя, должны производиться опытным специалистом по поддержке.

 **ВНИМАНИЕ-ОПАСНОСТЬ ОПРОКИДЫВАНИЯ:** Конфигурации для напольной установки требуют установки дополнительных устройств. При использовании нескольких дополнительных устройств подачи необходимо устанавливать принтер на подставку или основание. Если вы приобрели multifunctional принтер (МФП) с функциями сканирования, копирования и факсимильной передачи, вам могут потребоваться дополнительные приспособления. За дополнительной информацией обратитесь по месту приобретения принтера.

 **ВНИМАНИЕ-ВОЗМОЖНОСТЬ ТРАВМЫ:** Для уменьшения риска нестабильной работы оборудования загружайте каждый лоток отдельно. Остальные устройства подачи или лотки держите закрытыми.

 **ВНИМАНИЕ-ОПАСНОСТЬ ПОРАЖЕНИЯ ТОКОМ:** Во время грозы запрещается использование факсимильной связи. Запрещается устанавливать и использовать данное устройство или выполнять электрические/кабельные подключения, например подключение факса, кабеля питания или телефонного кабеля, во время грозы.

 **ВНИМАНИЕ-ОПАСНОСТЬ ПОРАЖЕНИЯ ТОКОМ:** Во избежание поражения электрическим током при чистке корпуса принтера, прежде чем продолжить, отсоедините кабель питания от электророзетки и отсоедините все кабели принтера.

СОХРАНИТЕ ЭТИ ИНСТРУКЦИИ.

Информация о принтере

Поиск сведений о принтере

Какую информацию требуется найти?	Рекомендации по поиску
Указания по первоначальной установке. <ul style="list-style-type: none"> • Подключение принтера • Установка программного обеспечения принтера 	Документация по установке – документацию по установке, которая прилагается к принтеру.
Дополнительные инструкции по установке и указания по использованию принтера: <ul style="list-style-type: none"> • Выбор и хранение бумаги и специальной бумаги • Загрузка бумаги • Настройка параметров принтера • Просмотр и печать документов и фотографий • Установка и использование программного обеспечения принтера • Настройка принтера в сети • Уход и обслуживание принтера • Поиск и устранение неполадок 	<i>Руководство пользователя и Краткое справочное руководство</i> доступны на компакт-диске с программным обеспечением и документацией. Дополнительная информация представлена на нашем веб-узле по адресу www.dell.com/support/manuals .
Инструкции: <ul style="list-style-type: none"> • Подключение принтера к сети Ethernet • Устранение проблем подключения принтера 	<i>Руководство по работе в сети.</i> Откройте компакт-диск с программным обеспечением и документацией и перейдите к: Документация >Руководство пользователя и другие публикации >Руководство по работе в сети
Справка по использованию программного обеспечения принтера	Справка Windows или Mac – откройте программу принтера, а затем выберите Справка . Нажмите кнопку  для просмотра информации контекстной справки. Примечания. <ul style="list-style-type: none"> • Справка по программе устанавливается автоматически вместе с программным обеспечением принтера. • Программное обеспечение принтера находится в программной папке принтера или на рабочем столе, в зависимости от операционной системы.

Какую информацию требуется найти?	Рекомендации по поиску
<p>Самая последняя вспомогательная информация, обновления и техническая поддержка:</p> <ul style="list-style-type: none"> • Документация • Файлы драйверов для загрузки • Обновления продуктов • Контактная информация по обслуживанию и ремонту • Состояние заказа • Поддержка путем общения через Интернет • Поддержка по электронной почте • поддержка голосовой связи 	<p>Веб-узел службы поддержки Dell – www.dell.com/support/printers</p> <p>Номера телефонов поддержки и часы работы в вашей стране или регионе можно найти на веб-узле поддержки.</p> <p>Будьте готовы предоставить следующие сведения при обращении в службу поддержки. Они помогут быстрее ответить на вопрос:</p> <ul style="list-style-type: none"> • Метка обслуживания • Код экспресс-обслуживания <p>Примечание. Метка обслуживания и код экспресс обслуживания указаны на наклейках на принтере.</p>
<ul style="list-style-type: none"> • Программное обеспечение и драйверы – сертифицированные драйверы для принтера и программы установки для программного обеспечения принтера Dell • Файлы Readme – последняя информация о технических изменениях в принтере или дополнительные сведения для опытных пользователей или специалистов 	<p>Компакт-диск <i>Программное обеспечение и документация</i></p>
<ul style="list-style-type: none"> • Расходные материалы и принадлежности для принтера • Картриджи для замены 	<p>Веб-узел расходных материалов для принтера Dell: – www.dell.com/printers</p> <p>Запасные части для принтера можно приобрести через Интернет, по телефону или в некоторых магазинах розничной торговли.</p>
<ul style="list-style-type: none"> • Сведения по безопасности при подготовке принтера к работе • Информация о соответствии стандартам • Сведения о гарантии 	<p><i>Информационное руководство по продуктам</i></p> <div data-bbox="987 1276 1179 1562" style="text-align: center;"> </div> <p>Примечание. Информационное руководство по продуктам может не поставляться в некоторые страны и регионы.</p>

Выбор места для установки принтера

⚠ ВНИМАНИЕ-ВОЗМОЖНОСТЬ ТРАВМЫ: Принтер весит более 18 кг (40 фунтов), поэтому для его безопасного перемещения требуется не менее двух человек.

При выборе места для принтера, оставьте достаточное пространство для открывания лотков, крышек и дверец. Если планируется установить дополнительные устройства, предусмотрите также место и для них. Важно обеспечить выполнение следующих условий.

- Установите принтер рядом с надежно заземленной и легкодоступной розеткой.
- Убедитесь, что циркуляция воздуха отвечает требованиям стандарта ASHRAE в последней редакции или стандарту 156 технического комитета по стандартизации.
- Необходимо подготовить горизонтальную, прочную и устойчивую поверхность.
- Принтер следует содержать в следующих условиях:
 - в чистом состоянии, сухом и незапыленном месте;
 - в принтере не должно оставаться крепок;
 - вдали от непосредственного воздействия воздушных потоков кондиционеров, нагревателей или вентиляторов;
 - не допуская воздействия прямого солнечного света, резких перепадов влажности или температуры;
- Соблюдайте рекомендуемый температурный режим и избегайте колебаний.

Окружающая температура	от 15,6 до 32,2°C (от 60 до 90°F)
Температура хранения	от 1 до 35°C (от 34 до 95°F)

- Обеспечьте наличие рекомендованного свободного пространства вокруг принтера для надлежащей вентиляции:

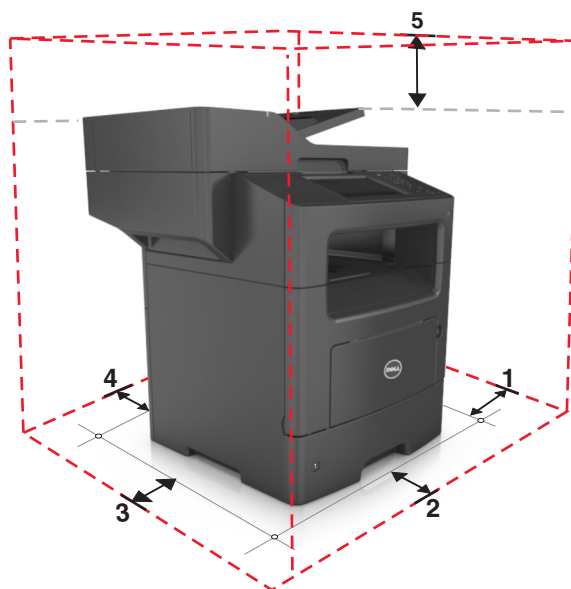

1	Правая сторона	304,8 мм (12 дюймов)
2	Спереди	508 мм (20 дюймов)
3	Левая сторона	203,2 мм (8 дюймов)
4	Сзади	203,2 мм (8 дюймов)
5	Верхний	800 мм (31,49 дюйма)

Конфигурации принтера

⚠ ВНИМАНИЕ-ВОЗМОЖНОСТЬ ТРАВМЫ: Для уменьшения риска нестабильной работы оборудования загружайте каждый лоток отдельно. Остальные устройства подачи или лотки держите закрытыми.

⚠ ВНИМАНИЕ-ОПАСНОСТЬ ОПРОКИДЫВАНИЯ: Для устанавливаемых на полу конфигураций требуются дополнительные принадлежности в целях обеспечения устойчивости. При использовании нескольких дополнительных устройств подачи необходимо устанавливать принтер на подставку или основание. Если вы приобрели многофункциональный принтер (МФП) с функциями сканирования, копирования и факсимильной передачи, вам могут потребоваться дополнительные приспособления. Для получения дополнительных сведений обратитесь по месту приобретения принтера.

Базовая модель

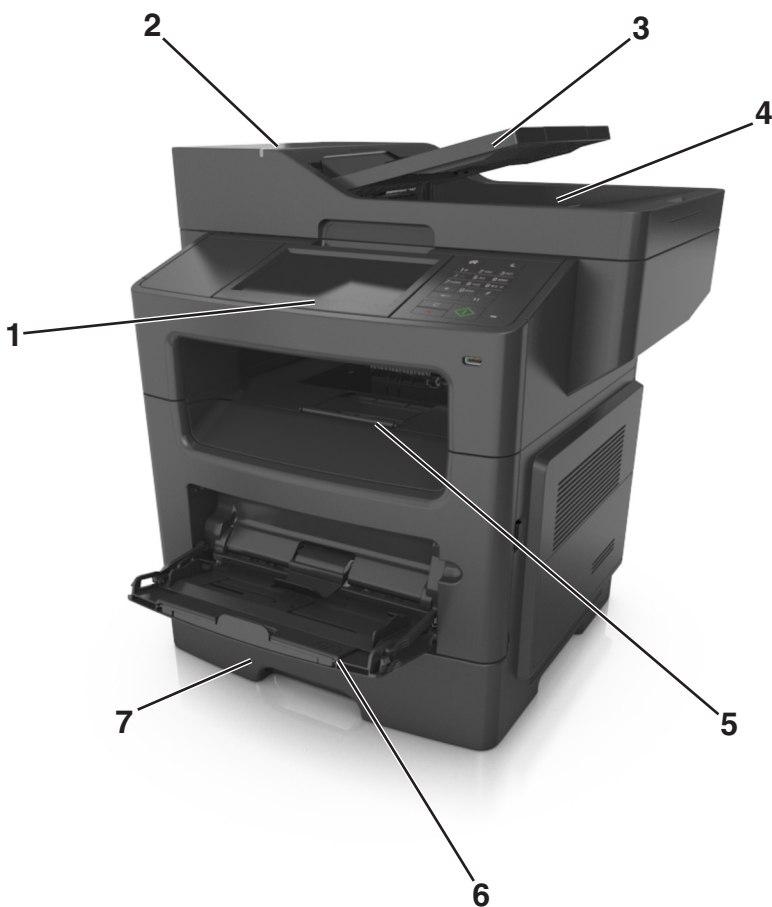

1	Отображение
2	Устройство автоматической подачи документов (УАП)
3	Лоток устройства автоматической подачи
4	Лоток УАП
5	Стандартный лоток
6	Многоцелевое устройство подачи

7	Стандартный лоток на 550 листов
----------	---------------------------------

Примечание. Также имеется блокирующийся лоток на 250 листов. Для получения дополнительных сведений обратитесь по месту приобретения принтера.

Укомплектованная модель

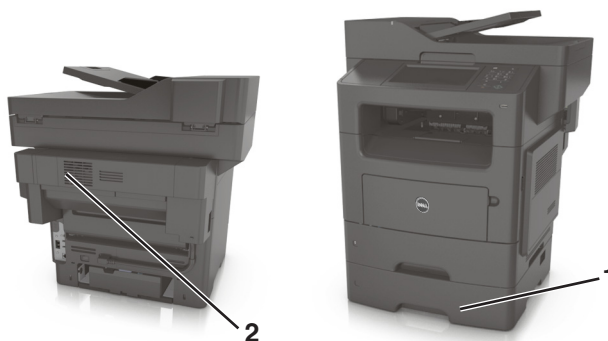

1	Дополнительный лоток на 550 листов
----------	------------------------------------

2	Дополнительный сшиватель
----------	--------------------------

Использование Embedded Web Server

Примечание. Эта функция доступна только для сетевых принтеров или для принтеров, подключенных к серверам печати.

Если принтер установлен в сетевом окружении, Embedded Web Server можно использовать для выполнения следующих функций.

- Просмотр виртуального изображения панели управления принтера.
- Проверка состояния расходных материалов принтера.
- Настройка уведомлений о расходных материалах.
- Настройка параметров принтера.
- Настройка сетевых параметров.
- Просмотр отчетов.

Для доступа принтера к веб-серверу Embedded Web Server:

1 Получите IP-адрес принтера.

- В разделе «TCP/IP» меню «Сеть/порты»
- Путем печати страницы настройки сети или параметров меню и поиска раздела «TCP/IP»

Примечания.

- IP-адрес отображается в виде четырех наборов цифр, разделенных точками, например 123.123.123.123.
- Если используется прокси-сервер, временно отключите его, чтобы обеспечить правильную загрузку веб-страницы.

2 Откройте веб-обозреватель и в поле адреса введите IP-адрес принтера.

3 Нажмите клавишу **Enter**.

Откроется страница Embedded Web Server.

Основные функции сканера

- Быстрое копирование или настройка принтера для выполнения специальных заданий на копирование.
- Отправка факса с помощью панели управления принтера.
- Одновременная передача факса нескольким получателям.
- Сканирование документов и передача их на компьютер, по адресу электронной почты или по адресу FTP.
- Сканирование документов и передача их на другой принтер (PDF через FTP).

Использование устройства автоматической подачи и стекла сканера

Устройство автоматической подачи документов (УАП)	Стекло экспонирования сканера
 <p>Устройство автоматической подачи можно использовать для многостраничных документов, включая двусторонние страницы.</p>	 <p>Стекло сканера используется для одностраничных документов, небольших документов (например, открыток или фотографий), прозрачных пленок, фотобумаги или тонких листов (например, вырезок из журналов).</p>

Использование устройства автоматической подачи

Использование УАПД.

- Загрузите исходный документ в лоток устройства автоматической подачи лицевой стороной вверх, короткой стороной вперед.
- Загрузите в лоток устройства автоматической подачи не более 50 листов обычной бумаги.
- Размеры сканируемых изображений от 105 x 148 мм (4.1 x 5.8 дюймов) до 216 x 368 мм (8.5 x 14.5 дюймов).
- Плотность сканируемых документов от 52 до 120 г/м² (14–32 фунтов).
- Не загружайте в лоток УАПД почтовые открытки, фотокарточки, документы небольшого формата, прозрачные пленки, фотобумагу и документы на тонкой бумаге (например, вырезки из журналов). Поместите эти элементы на стекло сканера.

Использование стекла сканера

Использование стекла экспонирования сканера.

- Поместите документ на стекло сканера лицевой стороной вниз в угол, помеченный зеленой стрелкой.
- Разрешается сканирование и копирование документов форматом 216 x 355,6 мм (8,5 x 14 дюймов).
- Можно копировать книги толщиной до 25,3 мм (1 дюйм).

Общие сведения о панели управления принтера

Использование панели управления принтера

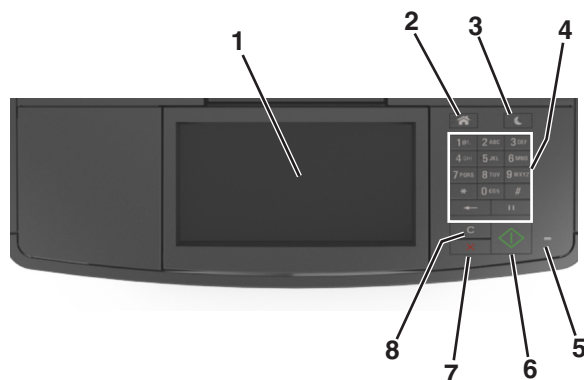

Элемент		Использование
1	Отобразить	<ul style="list-style-type: none"> • Просмотр состояния принтера и сообщений. • Настройка и работа с принтером.
2	Кнопка «Начальный экран»	Возврат к начальному экрану.
3	Кнопка перехода в спящий режим	<p>Переход в спящий режим или режим гибернации.</p> <p>Выполните следующие действия для вывода принтера из спящего режима.</p> <ul style="list-style-type: none"> • Нажмите любую кнопку. • Откройте крышку или дверцу. • Передайте задание на печать с компьютера. • Выполните сброс по включению питания с помощью выключателя питания. • Присоедините устройство к порту USB на принтере.
4	Клавиатура	Введите числа, буквы или символы.
5	Световой индикатор	Проверка состояния принтера.
6	Кнопка «Пуск»	Запуск задания в зависимости от выбранного режима.
7	кнопка "Отмена"	Остановка всех операций принтера.
8	Кнопка «Очистить все» / «Сброс»	Сброс используемых по умолчанию параметров функции, таких как печать, копирование или передача по электронной почте.

Знакомство с цветами света кнопки перехода в спящий режим и цветами индикатора

Цвета света кнопки перехода в спящий режим и цвета индикатора на панели управления принтера обозначают состояние принтера.

Световой индикатор	Состояние принтера
Выкл.	Принтер отключен или находится в режиме гибернации.
Мигает зеленым цветом	Принтер прогревается, обрабатывает данные или печатает.
Постоянно горит зеленым цветом	Принтер включен, но простаивает.
Мигает красным цветом	Требуется вмешательство пользователя.

Свет кнопки перехода в спящий режим	Состояние принтера
Выкл.	Принтер выключен или в состоянии готовности.
Постоянно горит желтым цветом	Принтер находится в режиме сна.
Мигает желтым	Принтер входит в или выходит из режима гибернации.
Мигает желтым 0,1 секунды, затем полностью перестает гореть в течение 1,9 секунды, и так попеременно.	Принтер находится в режиме гибернации.

Общие сведения о начальном экране

При включении принтера отображается основной экран, который также называется начальным экраном. Нажимайте кнопки и значки начального экрана для выполнения следующих действий: копирование, передача по факсу, сканирование, а также для отображения экрана меню или отправки ответа на сообщения.



Примечание. Ваш начальный экран может отличаться в зависимости от параметров настройки экрана, административной настройки и активных встроенных решений.



Нажмите	Чтобы
1	Изменить язык Открытие всплывающего окна "Изменить язык", в котором можно изменить основной язык принтера.
2	Копировать Доступ к меню копирования и создание копий.

Нажмите		Чтобы
3	Факс	Доступ к меню факса и отправка факсов.
4	Электронная почта	Доступ к меню электронной почты и отправка сообщений электронной почты.
5	FTP	Доступ к меню протокола передачи файлов (FTP) и сканирование документов непосредственно на FTP-сервер.
6	Стрелки	Прокрутка вверх или вниз.
7	Формы и избранное	Быстрый поиск и печать часто используемых онлайн форм.
8	Значок меню	Доступ к меню принтера. Примечание. Эти меню доступны, только когда принтер находится в состоянии «Готов».
9	Закладки	Создание, упорядочивание и сохранение набора закладок (URL-адресов) в виде дерева папок и набора ссылок на файлы Примечание. Отображать в виде дерева можно только такие закладки, которые созданы с помощью этой функции, но не из других приложений.
10	Накопитель USB	Просмотр, выбор, печать, сканирование и отправка по электронной почте фотографий и документов с флэш-накопителя. Примечание. Этот значок отображается при возврате на начальный экран, только когда к принтеру подсоединена карта памяти или флеш-диск.
11	Отложенные задания	Отображение всех отложенных заданий.
По умолчанию применяется значение 12	Состояние/расходные материалы	<ul style="list-style-type: none"> • Отображение предупреждения или сообщения об ошибке каждый раз, когда требуется вмешательство пользователя для продолжения обработки задания на принтере. • Доступ к экрану сообщений для получения дополнительных сведений, в том числе о том, как его закрыть.
13	Советы	Открыть диалоговое окно контекстной справки.
14	Поиск отложенных заданий	Поиск одного или несколько из указанных ниже элементов: <ul style="list-style-type: none"> • Имя пользователя для отложенных и конфиденциальных заданий на печать • Имена отложенных заданий, за исключением конфиденциальных заданий на печать • Имена профилей • Контейнер закладок или имена заданий на печать • Контейнер USB или имена заданий на печать для поддерживаемых типов файлов

Функции

Функция	Описание
Цепочка меню Пример: <u>Меню</u> > <u>Параметры</u> > <u>Параметры копирования</u> > Число копий	В верхней части каждого экрана находится цепочка меню. Эта функция показывает путь, который ведет к текущему пункту меню. Для возврата к меню следует нажать соответствующее подчеркнутое слово. Выражение "Число копий" не подчеркнуто, поскольку оно соответствует текущему экрану. Если нажать подчеркнутое слово на экране "Число копий" до настройки и сохранения значения числа копий, то выбранное значение не сохраняется и не становится пользовательской настройкой по умолчанию.
Сообщение о необходимости вмешательства пользователя 	Если сообщение о необходимости вмешательства пользователя связано с функцией, отображается этот значок и индикатор мигает красным.
Предупреждение 	Если возникло состояние ошибки, отображается этот значок.
Строка сообщений о состоянии	<ul style="list-style-type: none"> • Отображение текущего состояния принтера, например Готов или Занят. • Отображение состояний принтера, например Мало тонера или Низкий уровень тонера в картридже. • Отображение сообщений для вмешательства пользователя, чтобы принтер мог продолжать обработку задания.
IP-адрес принтера Пример: 123 . 123 . 123 . 123	IP-адрес сетевого принтера находится в верхнем левом углу основного экрана и выглядит как четыре группы цифр, разделенных точкой. IP-адрес можно использовать при доступе к встроенному веб-серверу для просмотра и удаленной настройки параметров принтера, даже не находясь в непосредственной близости от принтера.

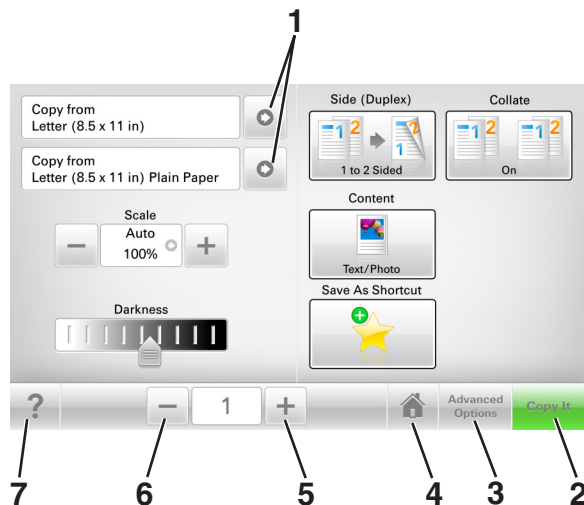

Назначение кнопок сенсорного экрана

Примечание. Доступные на начальном экране элементы, значки и кнопки могут отличаться в зависимости от пользовательских параметров настройки экрана, административной настройки и активных встроенных решений.



	Нажмите	Чтобы
1	Стрелки	Просмотреть список параметров.
2	Копировать	Печать копии.
3	Расширенные функции	Выбор элемента копирования.
4	Домашний	Возвращение к начальному экрану.
5	Увеличение	Выбор более высокого значения.
6	Уменьшение	Выбор более низкого значения.
7	Советы	Открыть диалоговое окно контекстной справки.

Остальные кнопки сенсорного экрана

Нажмите	Чтобы
	Сохранение параметра.
	<ul style="list-style-type: none"> Отмена действия или выбора. Выход из экрана и возврат на предыдущий экран без сохранения изменений.
	Сброс значений на экране.

Установка и использование приложений начального экрана

Примечание. Ваш начальный экран может отличаться в зависимости от пользовательских параметров настройки начального экрана, административной настройки и активных приложений. Некоторые приложения поддерживаются только определенными моделями принтеров.

Определение IP-адреса компьютера.

Для пользователей Windows

- 1 в диалоговом окне "Выполнить" введите `cmd`, чтобы открыть окно командной строки.
- 2 Введите `ipconfig`, затем найдите IP-адрес.

Для пользователей Macintosh

- 1 Из пункта System Preferences (Настройки системы) меню Apple, выберите **Network (Сеть)**.
- 2 Выберите тип подключения, затем выберите **Дополнительно >TCP/IP**.
- 3 Найдите IP-адрес.

Определение IP-адреса принтера

Примечание. Если принтер подключен к сети или к серверу печати.

Определить IP-адрес принтера можно следующим способом:

- В левом верхнем углу начального экрана принтера.
- В разделе «TCP/IP» меню «Сеть/порты».
- Путем печати страницы настройки сети или параметров меню и поиска раздела «TCP/IP».

Примечание. IP-адрес отображается в виде четырех наборов цифр, разделенных точками, например 123.123.123.123.

Доступ к встроенному веб-серверу

Встроенный веб-сервер – это веб-страница принтера, позволяющая просматривать и дистанционно настраивать параметры принтера, даже если вы не находитесь поблизости от него.

- 1 Получение IP-адреса принтера.
 - На начальном экране панели управления принтера
 - В разделе «TCP/IP» меню «Сеть/порты»
 - Путем печати страницы настройки сети или параметров меню и поиска раздела «TCP/IP»

Примечание. IP-адрес отображается в виде четырех наборов цифр, разделенных точками, например 123.123.123.123.

2 Откройте веб-браузер и в поле адреса введите IP-адрес принтера.

3 Нажмите клавишу **Enter**.

Примечание. Если используется прокси-сервер, временно отключите его, чтобы обеспечить правильную загрузку веб-страницы.

Настройка начального экрана

1 Откройте веб-браузер и в поле адреса введите IP-адрес принтера.

Примечание. IP-адрес принтера указан на начальном экране принтера. IP-адрес отображается в виде четырех наборов цифр, разделенных точками, например 123.123.123.123.

2 Выполните одно или несколько из указанных ниже действий.

- Отображение или сокрытие значков основных функций принтера.
 - а Нажмите **Параметры >Общие параметры >Пользовательские настройки начального экрана**.
 - б Установите флажки, чтобы указать, какие значки будут появляться на начальном экране.

Примечание. Если убран флажок рядом со значком, значок не будет появляться на начальном экране.

в Нажмите кнопку **Отправить**.

- Настройка значком для приложения. Для получения дополнительных сведений см. [«Поиск информации о приложениях начального экрана» на стр. 23](#) или см. документацию из комплекта поставки приложения.

Информация о различных приложениях

Параметр	Чтобы
Копия карточки	Сканировать и печатать обе стороны карточки на одной странице. Подробнее см. «Настройка приложения Card Copy» на стр. 24 .
Факс	Сканировать документ и отправить по номеру факса. Подробнее см. «Работа с факсом» на стр. 113 .
Формы и избранное	Быстро находить и печатать часто используемые онлайн формы напрямую с начального экрана принтера. Подробнее см. «Настройка форм и избранного» на стр. 23 .
Multi Send	Сканировать документ и отправить в несколько мест назначения. Подробнее см. «Настройка приложения Multi Send» на стр. 25 .
MyShortcut	Создавать коды быстрого доступа прямо на начальном экране принтера. Подробнее см. «Использование приложения «MyShortcut»» на стр. 25 .
Сканировать в электронную почту	Сканировать документ и отправить на адрес электронной почты. Подробнее см. «Передача по электронной почте» на стр. 104 .
Сканирование на компьютер	Сканировать документ и сохранить в предварительно заданной папке на управляющем компьютере. Подробнее см. «Настройка функции сканирования на компьютер» на стр. 141 .
Сканировать в FTP	Сканировать документы с непосредственной передачей их на сервер FTP. Подробнее см. «Сканирование с передачей по адресу FTP» на стр. 137 .

Параметр	Чтобы
Сканирование в сетевое расположение	Сканировать документ и отправить в сетевую папку совместного доступа. Подробнее см. «Настройка функции сканирования в сетевое расположение» на стр. 26.

Активация приложений начального экрана

Поиск информации о приложениях начального экрана

Принтер поставляется с предустановленными приложениями начального экрана. Чтобы использовать данные приложения необходимо активировать и настроить их с использованием встроенного веб-сервера. Подробнее о работе со встроенным веб-сервером см. [«Доступ к встроенному веб-серверу» на стр. 21.](#)

Чтобы получить подробную информацию о настройке и использовании приложений начального экрана, посетите веб-сайт службы поддержки Dell по адресу www.dell.com/support/printers.

Настройка форм и избранного

Примечание. Последняя версия настоящего *Руководства пользователя* может содержать прямую ссылку на *Руководство администратора* для данного приложения. Для проверки наличия обновлений настоящего *Руководства пользователя*, перейдите по адресу www.dell.com/support/manuals.

Параметр	Использование
	Упростить рабочие процессы и быстро находить и печатать часто используемые онлайн формы непосредственно с начального экрана принтера. Примечание. У принтера должны быть права доступа к сетевой папке, FTP-сайту или веб-узлу, где хранятся закладки. На компьютере, на котором находится закладка, воспользуйтесь параметрами совместного доступа, безопасности и брандмауэра, чтобы предоставить принтеру разрешение, по крайней мере, на чтение. Подробнее см. в документации по операционной системе.

1 Откройте веб-браузер и в поле адреса введите IP-адрес принтера.

Примечание. IP-адрес принтера указан на начальном экране принтера. IP-адрес отображается в виде четырех наборов цифр, разделенных точками, например 123.123.123.123.

2 Щелкните **Параметры > Приложения > Управление приложениями > Формы и избранное.**

3 Нажмите **Добавить** и настройте параметры.

Примечания.

- Описание параметра см. в тексте подсказки, который отображается при наведении указателя мыши к каждому полю.
- Для проверки правильности настроек местоположения закладки введите правильный IP-адрес управляющего компьютера, на котором находится закладка. Дополнительную информацию о получении IP-адреса управляющего компьютера см. в [«Определение IP-адреса компьютера.» на стр. 21.](#)

- Убедитесь, что у принтера есть права доступа к папке, где находится закладка.

4 Нажмите **Применить**.

Для использования приложения коснитесь **Формы и избранное** на начальном экране принтера, затем просмотрите категории или выполните поиск форм по номеру формы, имени или описанию.

Настройка приложения Card Copy

Примечание. Последняя версия настоящего *Руководства пользователя* может содержать прямую ссылку на *Руководство администратора* для данного приложения. Для проверки наличия обновлений настоящего *Руководства пользователя*, перейдите по адресу www.dell.com/support/manuals.

Параметр	Использование
	<p>Быстро и просто копировать страховой полис, удостоверение личности и другие карточки в формате бумажника.</p> <p>Изображение обеих сторон сканируемой карточки можно печатать на одной странице, что позволяет экономить бумаги и отображать информацию, содержащуюся на карточке, в более удобном виде.</p>

1 Откройте веб-браузер и в поле адреса введите IP-адрес принтера.

Примечание. IP-адрес принтера указан на начальном экране принтера. IP-адрес отображается в виде четырех наборов цифр, разделенных точками, например 123.123.123.123.

2 Нажмите **Параметры >Приложения >Управление приложениями >Card Copy**.

3 Измените параметры сканирования по умолчанию при необходимости.

- **Лоток по умолчанию** — выберите лоток по умолчанию, который будет использоваться для печати отсканированных изображений.
- **Количество копий по умолчанию** — укажите количество копий, которое будет автоматически печататься при использовании приложения.
- **Контрастность по умолчанию** — уменьшите или увеличьте уровень контрастности, который будет использоваться при печати копии отсканированного изображения. Выберите пункт **Оптимизац. в зависим. от содерж.**, чтобы принтер автоматически настроил контрастность.
- **Масштаб по умолчанию** — задайте размер, в котором будет печататься отсканированное изображение. Значение по умолчанию составляет 100% (в натуральную величину).
- **Разрешение** — настройте качество сканируемой карточки.

Примечания.

- При сканировании карточки убедитесь, что разрешение для сканирования составляет не более 200 т/д для цветного изображения и не более 400 т/д для черно-белого.
- При сканировании нескольких карточек убедитесь, что разрешение для сканирования составляет не более 150 т/д для цветного изображения и не более 300 т/д для черно-белого.
- **Печать рамок** — установите флажок, чтобы напечатать отсканированное изображение в рамке.

4 Нажмите **Применить**.

Чтобы использовать данное приложение, коснитесь элемента **Card Copy** на начальном экране принтера, затем следуйте указаниям на дисплее принтера.

Использование приложения «MyShortcut»

Примечание. Последняя версия настоящего *Руководства пользователя* может содержать прямую ссылку на *Руководство администратора* для данного приложения. Для проверки наличия обновлений настоящего *Руководства пользователя*, перейдите по адресу www.dell.com/support/manuals.

Параметр	Использование
	Создавать коды быстрого доступа на начальном экране принтера с настройками до 25 часто используемых заданий копирования, факса или отправки по электронной почте.

Чтобы воспользоваться приложением, коснитесь **MyShortcut** и следуйте указаниям на дисплее принтера.

Настройка приложения Multi Send

Примечание. Последняя версия настоящего *Руководства пользователя* может содержать прямую ссылку на *Руководство администратора* для данного приложения. Для проверки наличия обновлений настоящего *Руководства пользователя*, перейдите по адресу www.dell.com/support/manuals.

Параметр	Использование
	Сканировать документ и отправить его нескольким получателям. Примечание. Убедитесь, что на жестком диске принтера достаточно свободного пространства.

1 Откройте веб-браузер и в поле адреса введите IP-адрес принтера.

Примечание. IP-адрес принтера указан на начальном экране принтера. IP-адрес принтера отображается в виде четырех наборов цифр, разделенных точками, например 123.123.123.123.

2 Нажмите **Параметры >Приложения >Управление приложениями >Multi Send**.

3 В разделе "Профили" выберите **Добавить** и настройте параметры.

Примечания.

- Описание параметра см. в тексте подсказки, который отображается при наведении указателя мыши к каждому полю.
- При выборе в качестве места назначения **FTP** или **Папка совм. доступа** убедитесь, что параметры местоположения места назначения указаны правильно. Введите правильный IP-

адрес управляющего компьютера, на котором расположено указанное место назначения. Дополнительную информацию о получении IP-адреса управляющего компьютера см. в [«Определение IP-адреса компьютера.» на стр. 21.](#)

4 Нажмите **Применить**.

Чтобы использовать данное приложение, коснитесь **Multi Send** на начальном экране принтера, затем следуйте указаниям на дисплее принтера.

Настройка функции сканирования в сетевое расположение

Примечание. Последняя версия настоящего *Руководства пользователя* может содержать прямую ссылку на *Руководство администратора* для данного приложения. Для проверки наличия обновлений настоящего *Руководства пользователя*, перейдите по адресу www.dell.com/support/manuals.

Параметр	Использование
	<p>Сканировать документ или фотографию и сохранить в сетевой папке совместного доступа. Можно задать до 30 папок назначения.</p> <p>Примечания.</p> <ul style="list-style-type: none"> У принтера должны быть права записи в место назначения. С компьютера, на котором указаны места назначения, используя параметры общего доступа, безопасности и брандмауэра, присвойте принтеру как минимум права <i>чтения</i>. Подробнее см. в документации по операционной системе. Значок "Сканирование в сетевое расположение" появляется только когда определены два или более места назначения.

1 Откройте веб-браузер и в поле адреса введите IP-адрес принтера.

Примечание. IP-адрес принтера указан на начальном экране принтера. IP-адрес отображается в виде четырех наборов цифр, разделенных точками, например 123.123.123.123.

2 Выполните одно из следующих действий.

- Нажмите **Настройка сканирования в сеть >Нажмите здесь**.
- Нажмите **Параметры >Приложения >Управление приложениями >Сканирование в сеть**.

3 Укажите места назначения, затем настройте параметры.

Примечания.

- Описание параметра см. в тексте подсказки, который отображается при наведении указателя мыши к каждому полю.
- Для проверки правильности настроек местоположения места назначения введите правильный IP-адрес управляющего компьютера, на котором находится место назначения. Дополнительную информацию о получении IP-адреса управляющего компьютера см. в [«Определение IP-адреса компьютера.» на стр. 21.](#)
- Убедитесь, что у принтера есть права доступа к папке, где находится место назначения.

4 Нажмите **Применить**.

Чтобы использовать данное приложение, коснитесь **Сканирование в сетевое расположение** на начальном экране принтера, затем следуйте указаниям на дисплее принтера.

Настройка удаленной панели управления

Это приложение дает возможность взаимодействовать с панелью управления принтера без физического контакта с сетевым принтером. На компьютере можно проверить состояние принтера, возобновить печать отложенных заданий, создать закладки и выполнить другие задачи, относящиеся к печати.

- 1 Откройте веб-браузер и в поле адреса введите IP-адрес принтера.

Примечание. IP-адрес принтера указан на начальном экране принтера. IP-адрес отображается в виде четырех наборов цифр, разделенных точками, например 123.123.123.123.

- 2 Щелкните **Параметры > Настройки удаленной панели управления**.

- 3 Установите флажок **Включить** и измените параметры.

- 4 Нажмите **Отправить**.

Чтобы запустить приложение, щелкните **Удаленная панель управления > Запустить приложение VNC**.

Экспорт и импорт конфигурации

Можно экспортировать настройки конфигурации в текстовый файл, затем импортировать его для применения настроек на другом принтере.

- 1 Откройте веб-браузер и в поле адреса введите IP-адрес принтера.

Примечание. IP-адрес принтера указан на начальном экране принтера. IP-адрес отображается в виде четырех наборов цифр, разделенных точками, например 123.123.123.123.

- 2 Для экспорта или импорта конфигурации для одного приложения выполните следующее:

а Щелкните **Параметры > Приложения > Управление приложениями**.

б В списке установленных приложений выберите то, которое необходимо настроить.

в Щелкните **Настроить** и выполните следующее.

- Чтобы экспортировать файл конфигурации, щелкните **Экспорт** и следуйте экранным инструкциям для сохранения файла конфигурации.

Примечания.

- При сохранении файла конфигурации можно ввести уникальное имя файла или использовать имя по умолчанию.
- В случае возникновения ошибки Переполнение памяти JVM повторяйте операцию экспорта, пока не будет сохранен файл параметров.
- Чтобы импортировать конфигурацию из файла, щелкните **Импортировать**, затем перейдите к сохраненному файлу конфигурации, который был экспортирован из ранее настроенного принтера.

Примечания.

- Перед импортированием файла конфигурации его можно сначала просмотреть или загрузить сразу.
- При возникновении тайм-аута и отображении пустого экрана, обновите веб-браузер, затем нажмите кнопку **Применить**.

3 Для экспорта или импорта конфигурации для нескольких приложений выполните следующее:

а Нажмите **Параметры >Импорт/экспорт**.

б Выполните одно из следующих действий.

- Чтобы экспортировать файл конфигурации, щелкните **Экспорт файла параметров Embedded Solutions** и следуйте инструкциям на экране компьютера для сохранения файла конфигурации.
- Для импорта файла конфигурации выполните следующее:
 - 1** Нажмите **Импорт файла параметров Embedded Solutions >Выберите файл**, затем выберите сохраненный файл конфигурации, экспортированный с ранее настроенного принтера.
 - 2** Нажмите кнопку **Отправить**.

Дополнительная настройка принтера

Установка внутренних дополнительных устройств

⚠ ВНИМАНИЕ-ОПАСНОСТЬ ПОРАЖЕНИЯ ТОКОМ: При доступе к плате контроллера или установке дополнительного оборудования или устройств памяти после настройки принтера, прежде чем продолжить, выключите принтер и отсоедините кабель питания от электрической розетки. Если к принтеру подключены другие устройства, отключите их, а также отсоедините кабели, идущие к принтеру.

Имеющиеся внутренние дополнительные устройства

- Карта памяти
 - DDR3 DIMM
 - Флэш-память
 - Шрифты
 - Микропрограмма
 - Штрих-код форм
 - Предписание
 - IPDS
 - Printcrypton

Доступ к плате контроллера

⚠ ВНИМАНИЕ-ОПАСНОСТЬ ПОРАЖЕНИЯ ТОКОМ: При доступе к плате контроллера или установке дополнительного оборудования или устройств памяти после настройки принтера, прежде чем продолжить, выключите принтер и отсоедините кабель питания от электрической розетки. Если к принтеру подключены другие устройства, отключите их, а затем отсоедините подключенные к принтеру кабели.

- 1 Откройте дверцу доступа к плате контроллера.



2 Откройте защитный чехол платы контроллера, воспользовавшись голубой рукояткой.

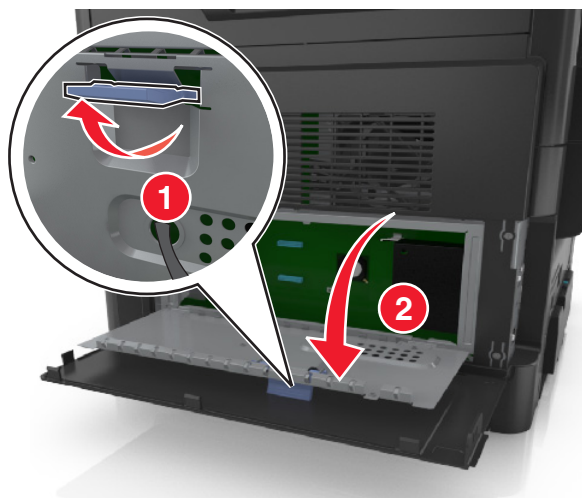

3 На следующем рисунке показан соответствующий разъем.

ПРЕДУПРЕЖДЕНИЕ. Возможность повреждения: Электронные компоненты системной платы могут выйти из строя под действием статического электричества. Перед тем как прикоснуться к какому-либо электронному компоненту платы контроллера или разъему, дотроньтесь рукой до какой-нибудь металлической детали принтера.

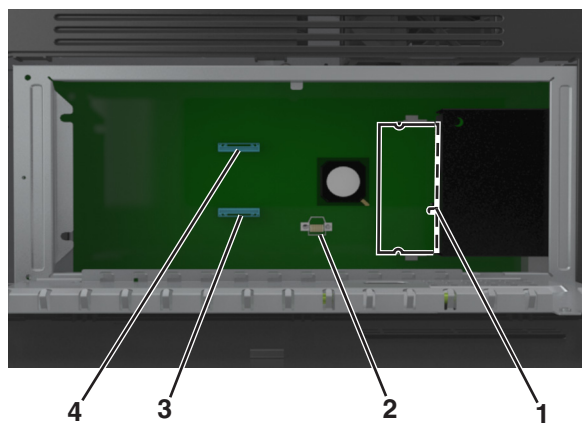

1	Разъем модуля памяти
2	Разъем дополнительных плат
3	Разъем жесткого диска принтера
4	разъем порта внутренних решений

4 Закройте чехол, а затем закройте дверцу доступа.



Установка модуля памяти

⚠ ВНИМАНИЕ-ОПАСНОСТЬ ПОРАЖЕНИЯ ТОКОМ: При доступе к плате контроллера или установке дополнительного оборудования или устройств памяти после настройки принтера, прежде чем продолжить, выключите принтер и отсоедините кабель питания от электрической розетки. Если к принтеру подключены другие устройства, отключите их, а затем отсоедините подключенные к принтеру кабели.

ПРЕДУПРЕЖДЕНИЕ. Возможность повреждения: Электронные компоненты платы контроллера быстро выходят из строя под воздействием статического электричества. Перед тем как прикоснуться к какому-либо электронному компоненту платы контроллера или разъему, дотроньтесь рукой до какой-нибудь металлической детали принтера.

Примечание. Можно отдельно приобрести дополнительную карту памяти и установить ее на системной плате.

1 Обеспечьте доступ к системной плате.

Подробнее см. [«Доступ к плате контроллера» на стр. 29.](#)

2 Распакуйте модуль памяти.

ПРЕДУПРЕЖДЕНИЕ. Возможность повреждения: Не прикасайтесь к контактам разъема, расположенным вдоль края модуля. Это может привести к повреждению.

3 Совместите паз (1) карты памяти с выступом (2) на разъеме.

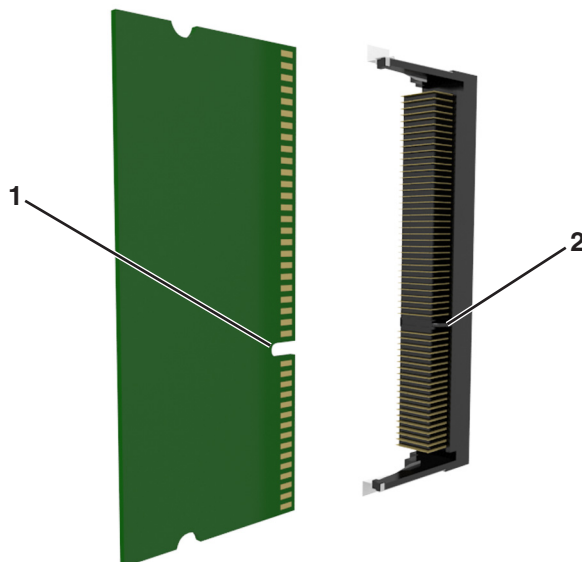

4 Вставьте карту памяти прямо в разъем, а затем нажмите на карту в направлении системной платы до щелчка.

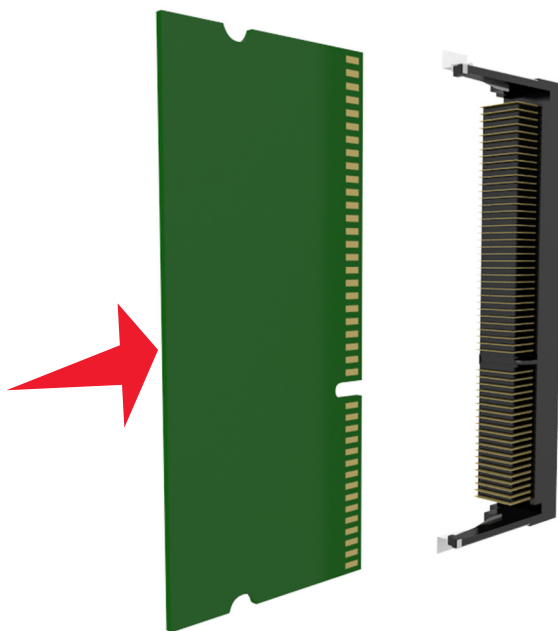

5 Закройте защитный чехол платы контроллера и дверцу доступа к плате контроллера.

Примечание. После установки программного обеспечения принтера и всех дополнительных устройств, возможно, потребуется вручную добавить дополнительные устройства в драйвере принтера, чтобы сделать их доступными для заданий печати. Для получения дополнительных сведений см. раздел [«Добавление доступных дополнительных модулей в драйвере печати» на стр. 48.](#)

Установка дополнительной платы

⚠ ВНИМАНИЕ-ОПАСНОСТЬ ПОРАЖЕНИЯ ТОКОМ: При доступе к плате контроллера или установке дополнительного оборудования или устройств памяти после настройки принтера, прежде чем продолжить, выключите принтер и отсоедините кабель питания от электрической розетки. Если к принтеру подключены другие устройства, отключите их, а также отсоедините подключенные к принтеру кабели.

ПРЕДУПРЕЖДЕНИЕ. Возможность повреждения: Электронные компоненты платы контроллера быстро выходят из строя под воздействием статического электричества. Перед тем, как прикоснуться к какому-либо электронному компоненту системной платы или разъему, дотроньтесь рукой до какой-нибудь металлической детали принтера.

1 Обеспечьте доступ к системной плате.

Для получения дополнительных сведений, см. [«Доступ к плате контроллера» на стр. 29](#).

2 Распакуйте дополнительную плату.

ПРЕДУПРЕЖДЕНИЕ. Возможность повреждения: Не прикасайтесь к контактам разъема, расположенным вдоль края модуля.

3 Возьмите плату за края и совместите пластмассовые штыри (1) на плате с отверстиями (2) на плате контроллера.

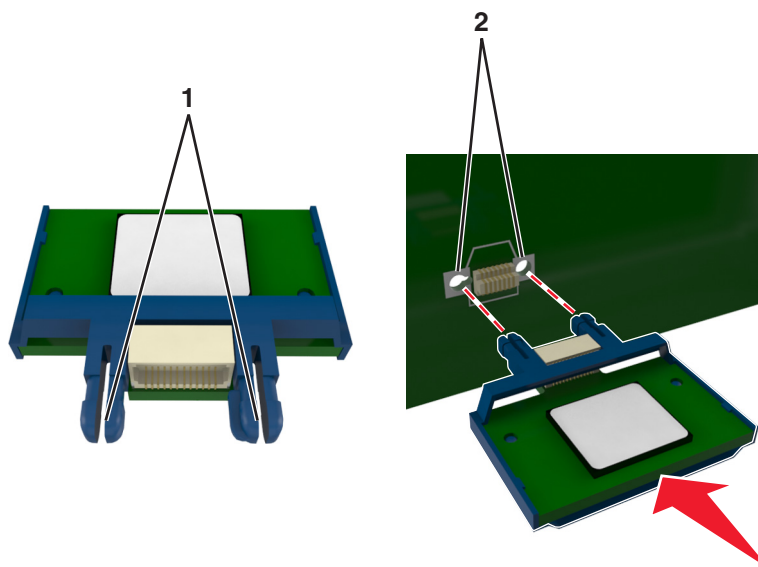

4 С усилием вставьте плату в разъем, как показано на рисунке.

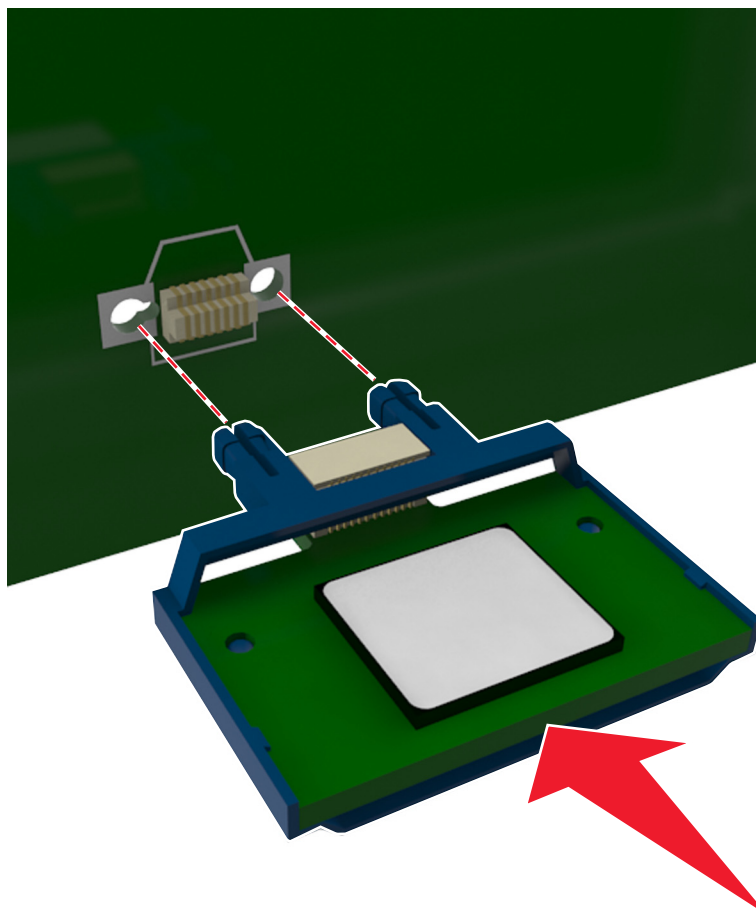

ПРЕДУПРЕЖДЕНИЕ. Возможность повреждения: Неправильная установка платы может привести к повреждению платы и платы контроллера.

Примечание. Разъем платы микропрограммного обеспечения должен соприкоснуться с системной платой по всей длине и располагаться в одной плоскости с ней.

5 Закройте защитный чехол платы контроллера и дверцу доступа к плате контроллера.

Примечание. После установки программного обеспечения принтера и всех дополнительных устройств, возможно, потребуется вручную добавить дополнительные устройства в драйвере принтера, чтобы сделать их доступными для заданий печати. Для получения дополнительных сведений см. раздел [«Добавление доступных дополнительных модулей в драйвере печати» на стр. 48.](#)

Установка порта внутренних решений

Плата контроллера поддерживает один дополнительный порт ISP.

Примечание. Для этой работы требуется плоская отвертка.

⚠ ВНИМАНИЕ-ОПАСНОСТЬ ПОРАЖЕНИЯ ТОКОМ: При доступе к плате контроллера или установке дополнительного оборудования или устройств памяти после настройки принтера, прежде чем продолжить, выключите принтер и отсоедините кабель питания от электрической розетки. Если к принтеру подключены другие устройства, отключите их, а затем отсоедините подключенные к принтеру кабели.

ПРЕДУПРЕЖДЕНИЕ. Возможность повреждения: Электронные компоненты платы контроллера быстро выходят из строя под воздействием статического электричества. Перед тем, как прикоснуться к какому-либо электронному компоненту платы контроллера или разъему, дотроньтесь рукой до какой-нибудь металлической детали принтера.

1 Откройте дверцу доступа к плате контроллера.



2 Слегка нажмите фиксатор на левой стороне дверцы доступа, а затем сдвиньте дверцу доступа.

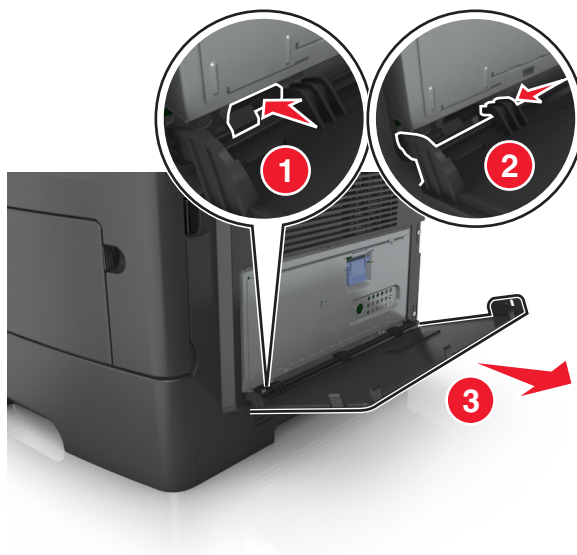

3 Извлеките плату ISP.

Примечание. Убедитесь в том, маленький кабель, подсоединенный к белому разъему, извлечен и утилизирован.

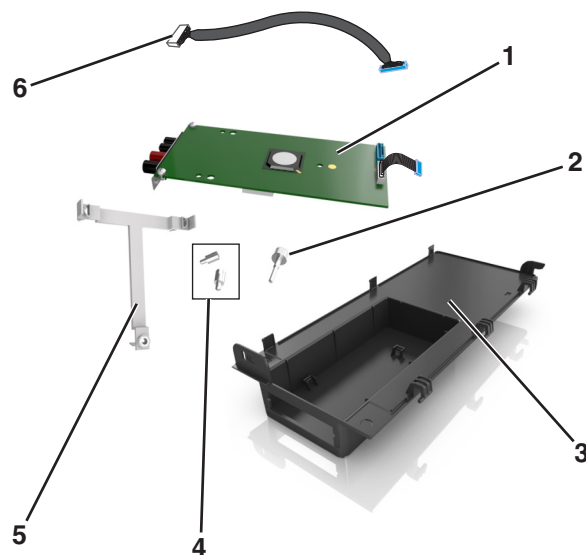

1	Решение ISP
2	Затяните винты, чтобы прикрепить ISP к вкладышу.
3	Внешняя крышка ISP.
4	Затяните винты, чтобы прикрепить металлический держатель ISP к плате принтера.
5	Пластиковый вкладыш
6	Длинный кабель ISP

4 Поместите пластиковый вкладыш внутрь внешней крышки ISP до щелчка.

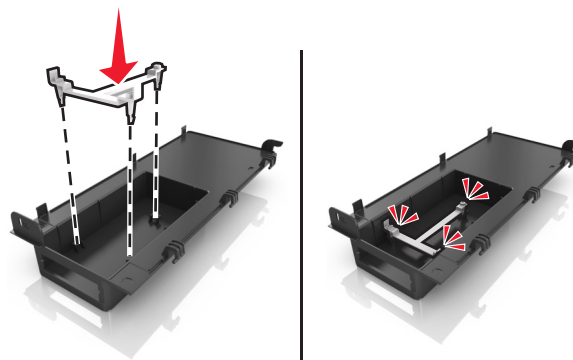

5 Сдвиньте и втолкните решение ISP внутрь пластикового вкладыша.

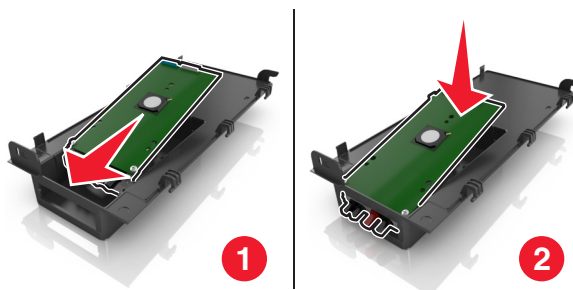

6 Прикрепите решение ISP к пластиковому вкладышу с помощью длинного винта.

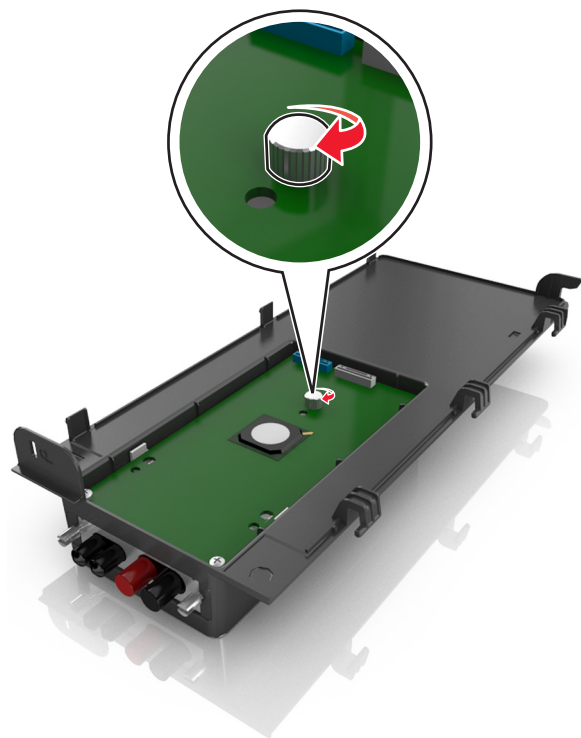

7 Затяните два винта на конце решения ISP.

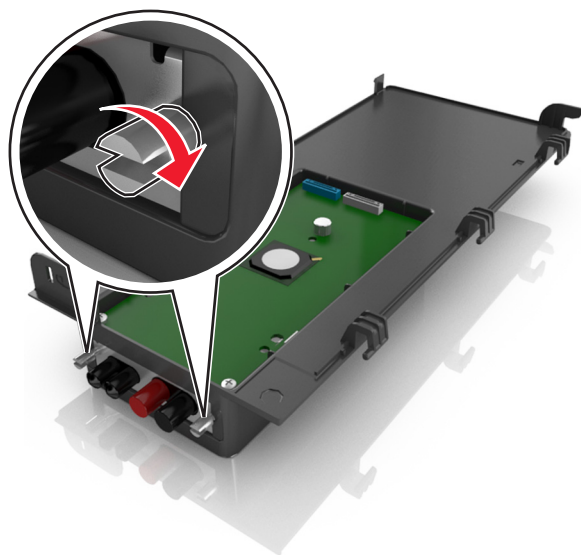

8 Вставьте белую вилку интерфейсного кабеля решения ISP в белый разъем на ISP.

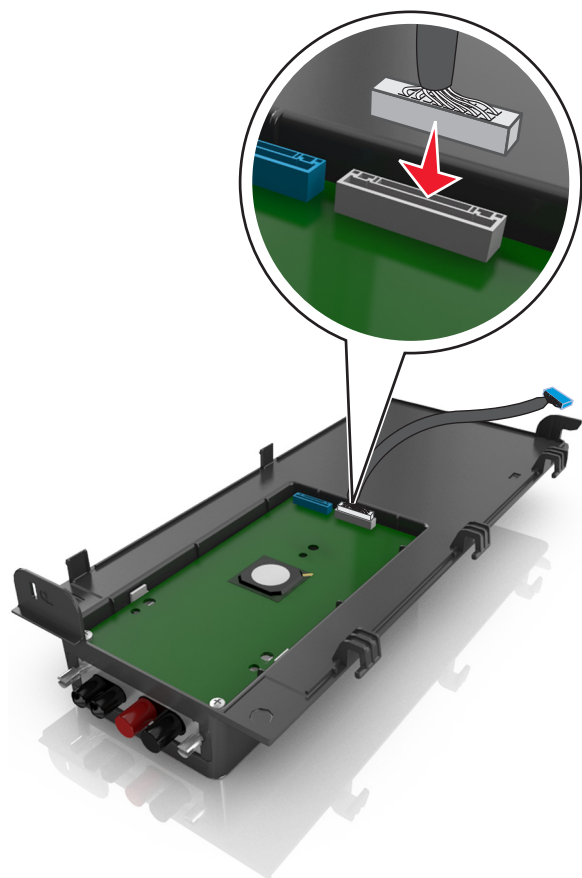

9 Прикрепите внешнюю крышку ISP под углом, предварительно вставив левые шарниры.



10 Опустите крышку, а затем сдвиньте ее вправо.

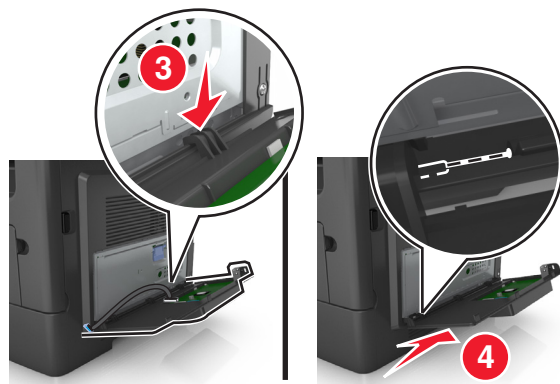

11 Протяните кабель ISP через дверцу защитного чехла системной платы.

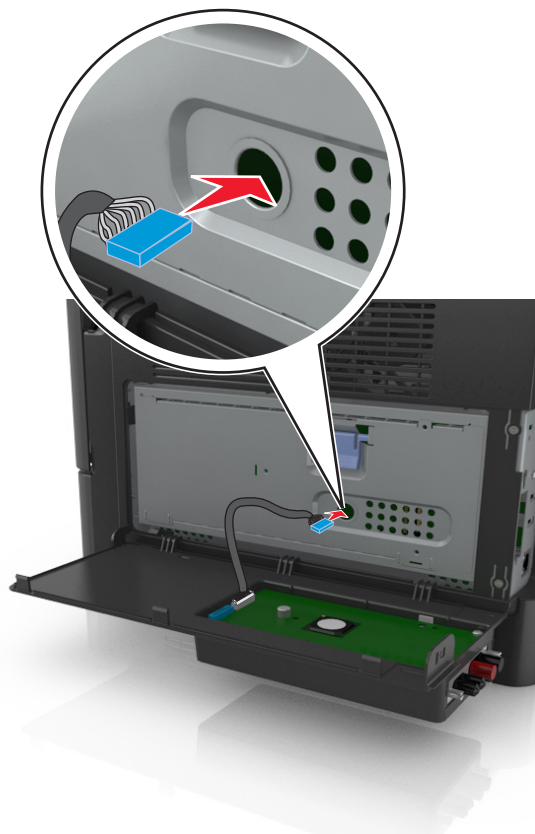

12 Откройте защитный чехол, воспользовавшись синей рукояткой.

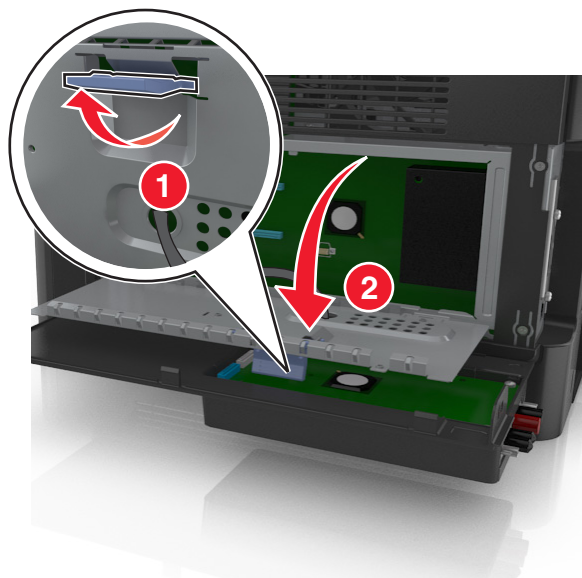

13 Вставьте синий разъем интерфейсного кабеля решения ISP в синее гнездо на плате контроллера.

Примечание. Если установлен жесткий диск принтера, его необходимо удалить. Для получения дополнительных сведений см. раздел [«Извлечение жесткого диска принтера» на стр. 44](#). Чтобы повторно установить жесткий диск принтера, см. раздел [«Установка жесткого диска принтера» на стр. 42](#).

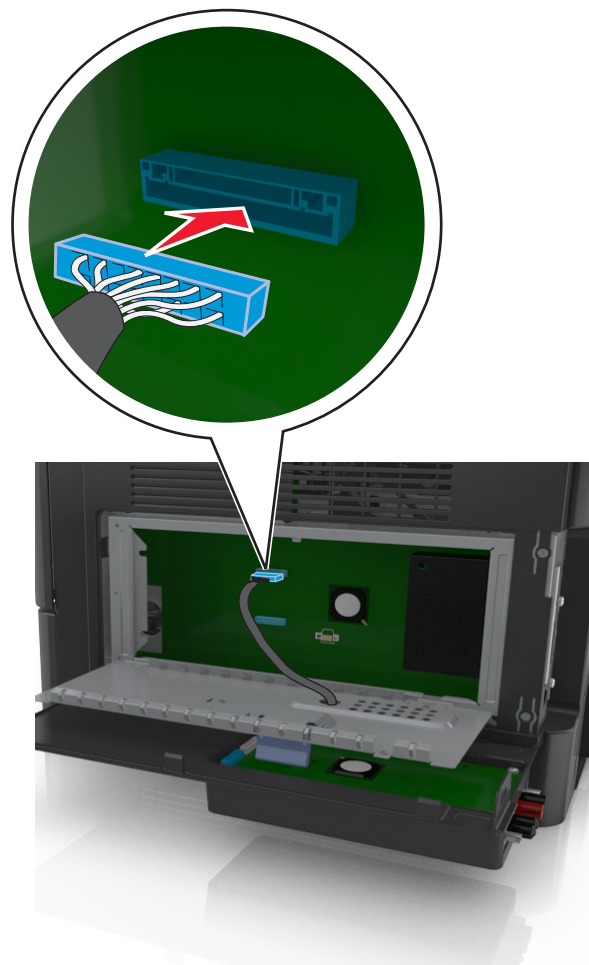

14 Закройте защитный чехол.

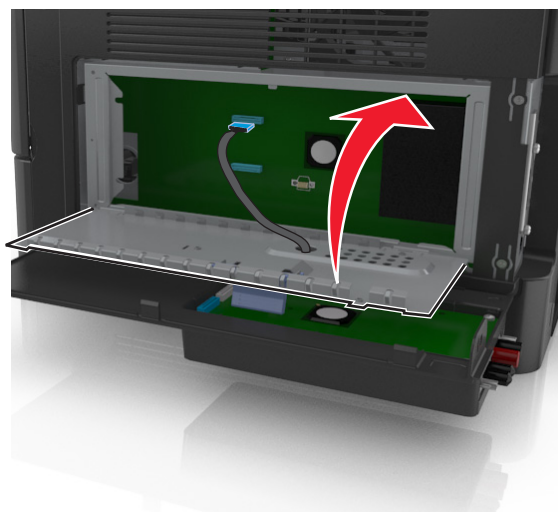

15 Закройте внешнюю крышку ISP.

Примечание. После установки программного обеспечения принтера и всех дополнительных аппаратных устройств, возможно, потребуется вручную добавить дополнительные устройства в драйвере принтера, чтобы сделать их доступными для заданий печати. Для получения дополнительных сведений см. раздел [«Добавление доступных дополнительных модулей в драйвере печати»](#) на стр. 48.

Установка жесткого диска принтера

⚠ ВНИМАНИЕ-ОПАСНОСТЬ ПОРАЖЕНИЯ ТОКОМ: При доступе к плате контроллера или установке дополнительного оборудования или устройств памяти после настройки принтера, прежде чем продолжить, выключите принтер и отсоедините кабель питания от электрической розетки. Если к принтеру подключены другие устройства, отключите их, а затем отсоедините подключенные к принтеру кабели.

ПРЕДУПРЕЖДЕНИЕ. Возможность повреждения: Электронные компоненты платы контроллера быстро выходят из строя под воздействием статического электричества. Перед тем, как прикоснуться к какому-либо электронному компоненту платы контроллера или разъему, дотроньтесь рукой до какой-нибудь металлической детали принтера.

- 1 Извлеките жесткий диск принтера из упаковки.
- 2 Установите жесткий диск принтера на системной плате.

ПРЕДУПРЕЖДЕНИЕ. Возможность повреждения: держите печатную плату только за ее края. Не дотрагивайтесь и не нажимайте на центральную часть жесткого диска принтера. Это может привести к повреждению.

- a При помощи шлицевой отвертки ослабьте винты.

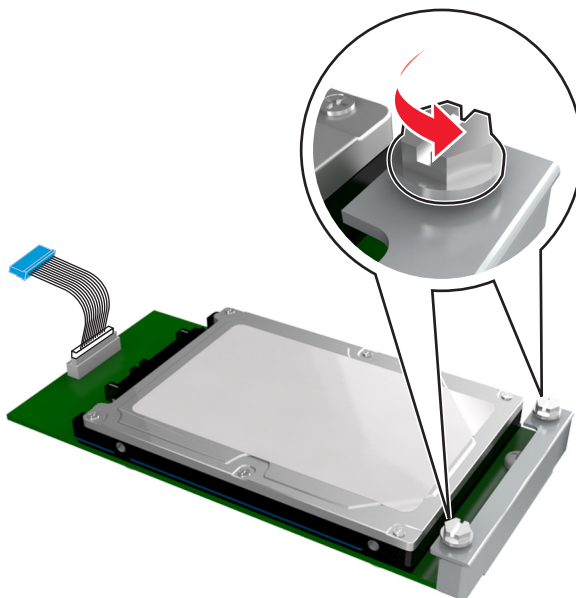

- б Вставьте разъем интерфейсного кабеля принтера в гнездо на плате контроллера.

Примечание. Разъемы и гнезда имеют цветовую кодировку - синюю.

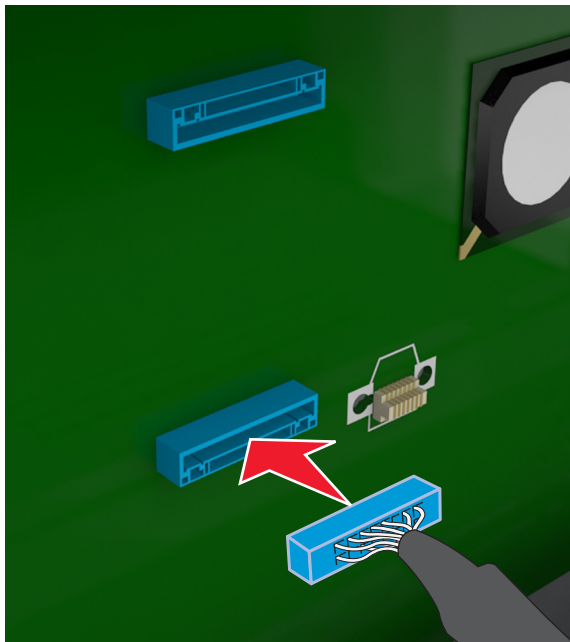

В Совместите винты на жестком диске принтера с отверстиями на каркасе платы контроллера, затем надвиньте жесткий диск принтера на каркас.

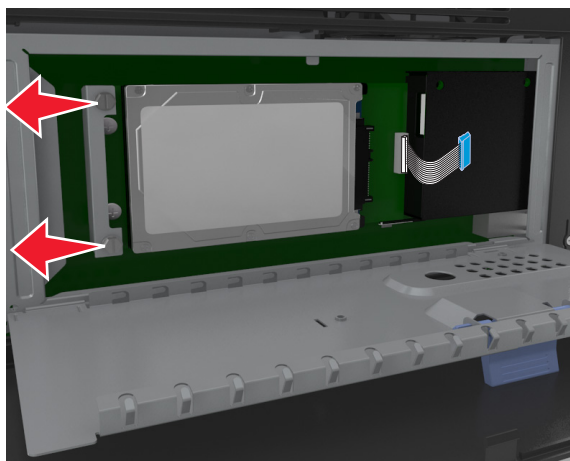

Г Затяните два винта.

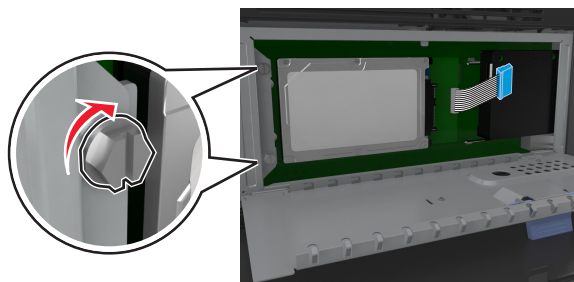

- Закройте защитный чехол платы контроллера и закройте дверцу для доступа к плате.

Примечание. После установки программного обеспечения принтера и всех дополнительных аппаратных устройств, возможно, потребуется вручную добавить дополнительные устройства в драйвере принтера, чтобы сделать их доступными для заданий печати. Для получения дополнительных сведений см. раздел [«Добавление доступных дополнительных модулей в драйвере печати»](#) на стр. 48.

Извлечение жесткого диска принтера

ПРЕДУПРЕЖДЕНИЕ. Возможность повреждения: Электронные компоненты платы контроллера быстро выходят из строя под воздействием статического электричества. Перед тем, как прикоснуться к какому-либо электронному компоненту платы контроллера или разъему, дотроньтесь рукой до какой-нибудь металлической детали принтера.

- Доступ к плате контроллера.

Для получения дополнительных сведений см. [«Доступ к плате контроллера»](#) на стр. 29.

Примечание. Для этой работы требуется плоская отвертка.

- Ослабьте винты, крепящие жесткий диск принтера к каркасу платы контроллера.

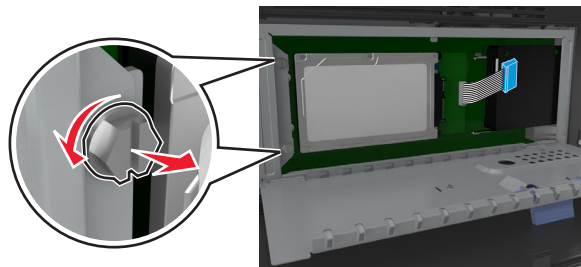

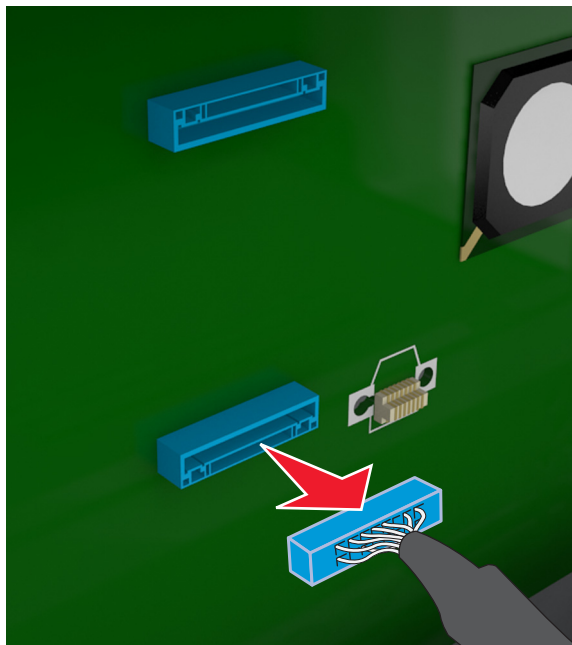

- 3 Отсоедините интерфейсный кабель жесткого диска принтера от разъема платы контроллера, оставив кабель подключенным к жесткому диску принтера. Прежде чем отсоединить кабель, сожмите лепестки на разъеме интерфейсного кабеля, чтобы разблокировать фиксаторы.



- 4 Удерживая жесткий диск принтера за края, извлеките его из принтера.
5 Закройте защитный чехол платы контроллера и закройте дверцу для доступа к плате.

Установка дополнительных аппаратных модулей

Порядок установки

-  **ВНИМАНИЕ-ВОЗМОЖНОСТЬ ТРАВМЫ:** Принтер весит более 18 кг (40 фунтов), поэтому для его безопасного перемещения требуется не менее двух человек.
-  **ВНИМАНИЕ-ОПАСНОСТЬ ПОРАЖЕНИЯ ТОКОМ:** При доступе к плате контроллера или установке дополнительного оборудования или устройств памяти после настройки принтера, прежде чем продолжить, выключите принтер и отсоедините кабель питания от электрической розетки. Если к принтеру подключены другие устройства, отключите их, а затем отсоедините подключенные к принтеру кабели.
-  **ВНИМАНИЕ-ОПАСНОСТЬ ОПРОКИДЫВАНИЯ:** Для устанавливаемых на полу конфигураций требуются дополнительные принадлежности в целях обеспечения устойчивости. При использовании нескольких дополнительных устройств подачи необходимо устанавливать принтер на подставку или основание. Если вы приобрели многофункциональный принтер (МФП) с функциями сканирования, копирования и факсимильной передачи, вам могут потребоваться дополнительные приспособления. Для получения дополнительных сведений обратитесь по месту приобретения принтера.

Установка принтера и дополнительных устройств производится в следующем порядке.

- Напольная подставка принтера
- Дополнительный лоток на 550 листов
- Принтер

Более подробная информация по установке подставки принтера, дополнительного лотка на 250 или 550 листов, или шайбы находится в инструкции по установке, поставляемой с конкретным устройством.

Установка дополнительных лотков

- ⚠ ВНИМАНИЕ-ВОЗМОЖНОСТЬ ТРАВМЫ:** Принтер весит более 18 кг (40 фунтов), поэтому для его безопасного перемещения требуется не менее двух человек.
- ⚠ ВНИМАНИЕ-ОПАСНОСТЬ ПОРАЖЕНИЯ ТОКОМ:** При доступе к плате контроллера или установке дополнительного оборудования или устройств памяти после настройки принтера, прежде чем продолжить, выключите принтер и отсоедините кабель питания от электрической розетки. Если к принтеру подключены другие устройства, отключите их, а затем отсоедините подключенные к принтеру кабели.
- ⚠ ВНИМАНИЕ-ОПАСНОСТЬ ОПРОКИДЫВАНИЯ:** Для устанавливаемых на полу конфигураций требуются дополнительные принадлежности в целях обеспечения устойчивости. При использовании нескольких дополнительных устройств подачи необходимо устанавливать принтер на подставку или основание. Если приобретенное устройство является многофункциональным принтером (МФП), которое совмещает в себе функции сканера, копировального аппарата и факса, тогда могут понадобиться дополнительные устройства. Для получения дополнительных сведений обратитесь по месту приобретения принтера.
- 1 Выключите принтер с помощью выключателем питания и отсоедините кабель питания от розетки электросети.

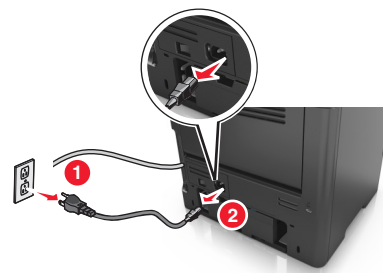
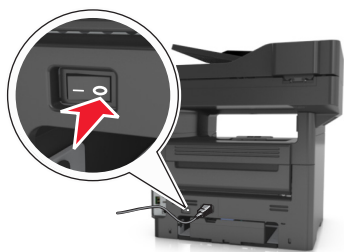

- 2 Извлеките лоток и удалите все упаковочные материалы.

3 Извлеките лоток с основания.

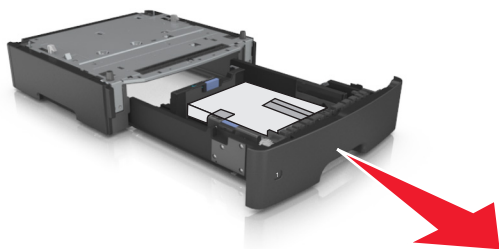

4 Удалите упаковочный материал и ленту из лотка.

5 Вставьте лоток в основание.

6 Поместите лоток около принтера.

7 Совместите принтер и лоток и медленно опустите принтер на свое место.

Примечание. При установке друг на друга дополнительные лотки защелкиваются.

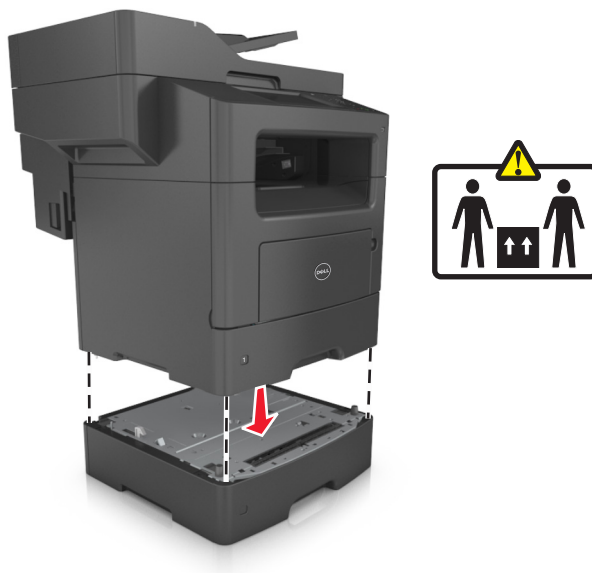

8 Подсоедините кабель питания к принтеру, затем к электрической розетке с правильным заземлением и включите принтер.

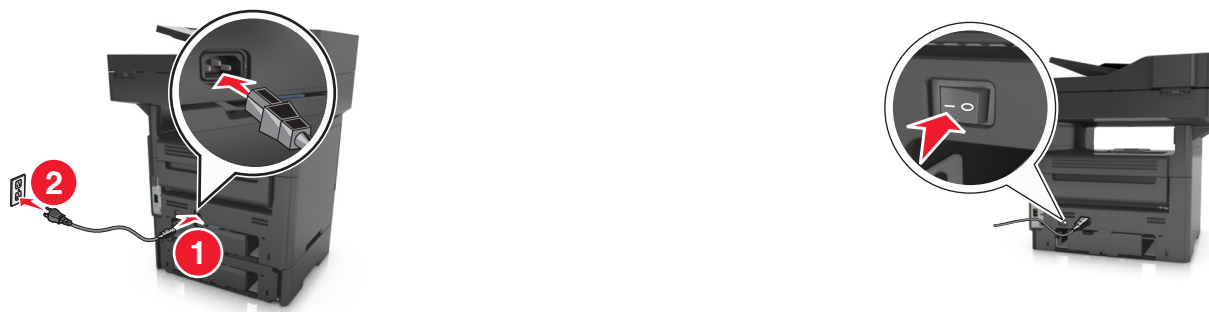

Примечания.

- После установки программного обеспечения принтера и всех дополнительных аппаратных устройств, возможно, потребуется вручную добавить дополнительные устройства в драйвере принтера, чтобы сделать их доступными для заданий печати. Для получения дополнительных сведений см. раздел [«Добавление доступных дополнительных модулей в драйвере печати» на стр. 48.](#)
- Чтобы удалить дополнительные лотки, сдвиньте фиксатор с правой стороны принтера в направлении передней панели принтера, пока не услышите щелчок, а затем снимайте установленные друг на друге лотки по одному сверху вниз.

Установка ПО принтера

установка принтера

- 1 Получите копию установочного пакета программы.
- 2 Запустите установочный пакет программы и следуйте указаниям на экране компьютера.
- 3 Для пользователей Macintosh: добавить принтер.

Примечание. В разделе TCP/IP меню "Сеть/Порты" проверьте IP-адрес принтера.

Добавление доступных дополнительных модулей в драйвере печати

Для пользователей Windows

- 1 Откройте папку принтеров, затем выберите ваш принтер.
- 2 Откройте свойства принтера, затем добавьте или установите вручную любые модули.
- 3 Примените изменения.

Для пользователей Macintosh

- 1 Из пункта System Preferences (Настройки системы) меню Apple перейдите к своему принтеру, затем выберите **Options & Supplies (Дополнения и расходные материалы) > Driver (Драйверы)**.
- 2 Добавьте любые установленные аппаратные модули.
- 3 Примените изменения.

Подключение кабелей

⚠ ВНИМАНИЕ-ВОЗМОЖНОСТЬ ТРАВМЫ: Не пользуйтесь факсом во время грозы. Не настраивайте устройство, не работайте с факсом и не подсоединяйте никакие электрические провода или кабели (питания или телефонной линии) во время грозы.

Подключите принтер к компьютеру с помощью кабеля USB или к сети с помощью кабеля Ethernet.

Убедитесь в совпадении следующего.

- Символа USB на кабеле с символом USB на принтере
- Подходящий кабель Ethernet с разъемом Ethernet

ПРЕДУПРЕЖДЕНИЕ. Возможность повреждения: Не прикасайтесь к кабелю USB, сетевому адаптеру, а также к указанным участкам на принтере, когда выполняется печать или сканирование. Это может привести к потере данных или неисправности.

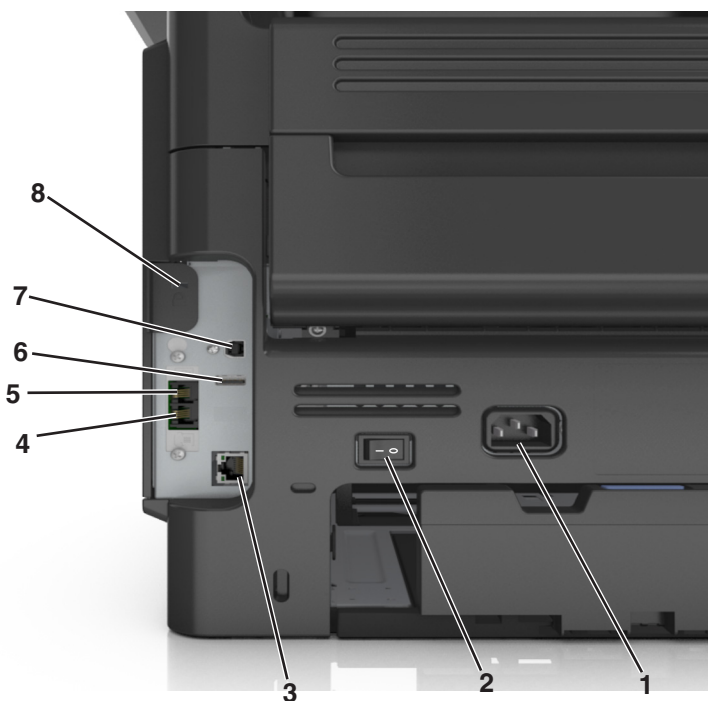

	Использовать	Чтобы
1	Разъем кабеля питания принтера	Подсоедините кабель питания к правильно заземленной электрической розетке.
2	Переключатель питания	Включение или отключение принтера.
3	Порт Ethernet	Подключение принтера к сети Ethernet.

	Использовать	Чтобы
4	Порт EXT	Подключение дополнительных устройств (телефона или автоответчика) к принтеру и телефонной линии. Этот порт используется при отсутствии выделенной линии факса для принтера и только в том случае, если этот способ подключения поддерживается в вашей стране или регионе. Примечание. Для доступа к адаптеру снимите заглушку.
5	Порт LINE	Подключите принтер к рабочей телефонной линии через стандартную розетку (RJ-11), DSL фильтр, VoIP адаптер или любой другой адаптер, который позволяет получить доступ к телефонной линии для передачи и приема факсов.
6	Порт USB	Подключение необходимой клавиатуры к принтеру.
7	Порт USB принтера	Подключите принтер к компьютеру.
8	Замок безопасности	Прикрепите замок, который будет закреплять принтер на месте.

Сеть

Примечания.

- Приобретите адаптер беспроводной сети перед тем, как настраивать принтер для работы в беспроводной сети. За дополнительной информацией обратитесь по месту приобретения принтера.
- Имя SSID (Service Set Identifier) - это имя, назначаемое для беспроводной сети. Wireless Encryption Protocol (WEP), Wi-Fi Protected Access (WPA) и WPA2 и 802.1X-RADIUS – это типы защиты, которые используются в сети.

Подготовка к настройке принтера в сети Ethernet

Чтобы настроить принтер для использования в сети Ethernet, соберите следующие сведения перед началом настройки:

Примечание. Если IP-адреса назначаются в сети компьютерам и принтерам автоматически, продолжите установку принтера.

- Допустимый уникальный IP-адрес, который должен использовать принтер в сети
- Сетевой шлюз
- Маска сети
- Псевдоним для принтера (необязательный)

Примечание. Псевдоним принтера упрощает идентификацию принтера в сети. Можно использовать псевдоним принтера по умолчанию или назначить легко запоминающееся имя.

Кроме того, потребуется кабель Ethernet для подключения принтера к сети и свободный порт, с помощью которого принтер можно физически подключить к сети. По возможности используйте новый сетевой кабель, чтобы предотвратить возможные проблемы, связанные с поврежденным кабелем.

Подготовка к настройке принтера в беспроводной сети

Примечания.

- Убедитесь в том, что адаптер беспроводной сети установлен в принтер и работает нормально. Для получения дополнительных сведений см. инструкции, прилагаемые к адаптеру беспроводной сети.
- Убедитесь в том, что точка доступа (беспроводной маршрутизатор) включена и работает.

Перед настройкой принтера в беспроводной сети убедитесь в наличии следующих данных.

- **SSID.** SSID также называют именем сети.
- **Беспроводной режим (или режим сети)** - это может быть либо одноранговый режим, либо режим инфраструктуры.
- **Канал (для одноранговых сетей).** Для сетей в режиме инфраструктуры по умолчанию канал выбирается автоматически.

В некоторых одноранговых сетях также необходимо использовать параметр автоматического выбора. Если вы сомневаетесь, какой канал следует выбрать, обратитесь к специалисту службы поддержки.

- **Способ защиты**— Существует четыре базовых варианта «Способа защиты»:

– ключ WEP

Если в беспроводной сети используется несколько ключей WEP, введите до четырех ключей в имеющихся полях. Выберите ключ, который в настоящее время используется в сети. Для этого выберите параметр «Ключ передачи WEP по умолчанию».

– Предварительный ключ или фраза доступа WPA или WPA2

В WPA используется шифрование в качестве дополнительного уровня безопасности. Возможные варианты: AES и TKIP. Необходимо выбрать один и тот же тип шифрования на маршрутизаторе и принтер. В противном случае обмен данными по сети будет невозможен для принтера.

– 802.1X–RADIUS

В случае установки принтера в сети 802.1X может потребоваться следующая информация:

- Тип проверки подлинности
- Тип внутренней проверки подлинности
- Имя пользователя и пароль 802.1X
- Сертификаты

– Защита отсутствует

Если в беспроводной сети не используется никакой тип защиты, никакие данные безопасности не потребуются.

Примечание. Не рекомендуется использовать беспроводные сети без защиты.

Примечания.

- Если имя SSID сети, к которой подключен компьютер, неизвестно, запустите программу настройки беспроводного соединения сетевого адаптера компьютера, чтобы узнать имя сети. Если не удастся найти имя SSID или сведения по безопасности для сети, обратитесь к документации, прилагаемой к беспроводной точке доступа, или к специалисту по поддержке системы.
- Чтобы найти предварительный ключ/фразу доступа WPA/WPA2 или фразу доступа для беспроводной сети, обратитесь к документации, прилагаемой к беспроводной точке доступа

(беспроводному маршрутизатору), перейдите на встроенный сервер Embedded Web Server соответствующей точки доступа, или обратитесь к представителю службы поддержки.

Подключение принтера для использования в сети с помощью мастера настройки беспроводной сети

Прежде чем начать, убедитесь в следующем.

- Адаптер беспроводной сети установлен в принтере, правильно подключен и работает. Для получения дополнительных сведений см. инструкции, прилагаемые к адаптеру беспроводной сети.
- Кабель Ethernet отсоединен от принтера.
- Для параметра "Активная сетевая плата" установлено значение "Авто". Чтобы открыть данное меню, выполните следующие команды: Для настройки значения "Авто" выполните следующие команды:



>Сеть/порты >Активная сетевая плата >Авто >Отправить

Примечание. Убедитесь, что принтер включен и приблизительно через 5 секунд снова включите его.

1 На панели управления принтера выберите:



>Сеть/порты >Сеть [x] >Сеть [x] Настройка >Беспроводная связь >Настройка беспроводных сетей

2 Выберите "Настройка беспроводных сетей"

Параметр	Чтобы
Выберите сети	Показать доступные беспроводные сети Примечание. Этот элемент меню показывает передаваемые защищенные или без защиты имена SSID.
Введите имя сети (SSID)	Выбор имени сети SSID вручную. Примечание. Убедитесь в правильности ввода имени SSID.
Настройка защищенной Wi-Fi	Подключение принтера к беспроводной сети с помощью функции настройки защищенной Wi-Fi.

3 Следуйте указаниям на дисплее принтера.

Подключение принтера к беспроводной сети с помощью функции настройки защищенной Wi-Fi.

Прежде чем начать, убедитесь в следующем.

- Точка доступа (беспроводной маршрутизатор) сертифицирована по стандарту настройки защищенной Wi-Fi (WPS) или совместима со стандартом WPS. Подробная информация представлена в документации, которая поставляется вместе с точкой доступа.
- Адаптер беспроводной сети установлен в принтере, правильно подключен и работает. Для получения дополнительных сведений см. инструкции, прилагаемые к адаптеру беспроводной сети.

Использование метода настройки кнопки (PBC)

1 На панели управления принтера выберите:

 >Сеть/порты >Сеть [x] >Сеть [x] Настройка >Беспроводная связь >Настройка беспроводных сетей >Настройка защищенной Wi-Fi >Запуск метода нажатия кнопки

2 Следуйте указаниям на дисплее принтера.

Воспользуйтесь методом личного идентификационного номера (PIN-кода)

1 На панели управления принтера выберите:

 >Сеть/порты >Сеть [x] >Сеть [x] Настройка >Беспроводная связь >Настройка беспроводных сетей >Настройка защищенной Wi-Fi >Запуск метода подключения по PIN-коду

2 Скопируйте PIN-код WPS, состоящий из 8 символов.

3 Откройте обозреватель и в поле адреса введите IP-адрес точки доступа.

Примечания.

- IP-адрес отображается в виде четырех наборов цифр, разделенных точками, например 123.123.123.123.
- Если используется прокси-сервер, временно отключите его, чтобы обеспечить правильную загрузку веб-страницы.

4 Откройте параметры WPS. Подробная информация представлена в документации, которая поставляется вместе с точкой доступа.

5 Введите PIN-код из восьми цифр, и сохраните настройки.

Подключение принтера к беспроводной сети с использованием встроенного веб-сервера

Прежде чем начать, убедитесь в следующем.

- Принтер временно подключен к сети Ethernet.
- Адаптер беспроводной сети установлен в принтер и работает нормально. Для получения дополнительных сведений см. инструкции, прилагаемые к адаптеру беспроводной сети.

1 Откройте веб-браузер и в поле адреса введите IP-адрес принтера.

Примечания.

- IP-адрес принтера указан на панели управления принтера. IP-адрес отображается в виде четырех наборов цифр, разделенных точками, например 123.123.123.123.
- Если используется прокси-сервер, временно отключите его, чтобы обеспечить правильную загрузку веб-страницы.

2 Нажмите **Параметры >Сети/Порты >Беспроводная**.

3 Измените настройки, чтобы они соответствовали параметрам точки доступа (беспроводного маршрутизатора).

Примечание. Убедитесь в правильности ввода имени SSID, метода обеспечения безопасности, предварительного ключа или фразы доступа, режима сети и канала.

- 4 Нажмите кнопку **Отправить**.
- 5 Выключите принтер, а затем отсоедините кабель Ethernet. Затем приблизительно через 10 секунд снова включите его.
- 6 Если принтер подключен к сети, для проверки сетевого соединения распечатайте страницу сетевых параметров. Далее, в разделе «Сетевая плата [x]», посмотрите, чтобы отображалось состояние «Подключен».

Изменение параметров порта после установки нового порта ISP

Примечания.

- Если у принтера имеется статический IP-адрес, не требуется вносить никаких изменений.
- Если компьютеры настроены на использование сетевого имени вместо IP-адреса, не требуется вносить никаких изменений.
- В случае добавления беспроводного порта ISP на принтер, который ранее был настроен на использование подключения Ethernet, обязательно отсоедините его от сети Ethernet.

Для пользователей Windows

- 1 Откройте папку "Принтеры".
- 2 Из меню быстрого доступа принтера с новым портом ISP откройте свойства принтера.
- 3 Настройте порт из списка.
- 4 Обновите IP-адрес.
- 5 Примените изменения.

Для пользователей Macintosh

- 1 В меню Apple выберите "Настройки системы", перейдите к списку принтеров и выберите + >IP.
- 2 Введите IP адрес в адресную строку.
- 3 Примените изменения.

Настройка печати через последовательный интерфейс

Используйте печать через последовательный интерфейс, если компьютер находится далеко от принтера. После установки порта последовательного интерфейса или порта связи (COM), настройте значения параметров принтера и компьютера.

Примечание. При печати через последовательный интерфейс скорость печати понижается.

- 1 Настройте параметры на принтере:
 - а На панели управления перейдите в меню с параметрами порта.
 - б Найдите меню с параметрами последовательного порта, и при необходимости, настройте параметры.
 - в Сохраните параметры.
- 2 Откройте папку принтеров со своим компьютером, затем выберите свой принтер.

3 Откройте свойства принтера, затем выберите из списка COM-порт.

4 Задайте параметры COM-порта в Диспетчере устройств.

Откройте окно командной строки через диалоговое окно "Выполнить", затем введите `devmgmt.msc`.

Проверка установки принтера

После установки всего оборудования, программного обеспечения и включения принтера проверьте, правильно ли настроен принтер, распечатав следующее.

- **Страница параметров меню** — Используйте эту страницу для проверки правильности установки всех дополнительных устройств принтера. Список установленных дополнительных устройств отображается внизу страницы. Если установленное дополнительное устройство отсутствует в списке, значит оно неправильно установлено. Извлеките дополнительное устройство и установите его повторно.
- **Страница сетевых параметров** — если принтер поддерживает подключение посредством Ethernet или беспроводной связи и подключен к сети, распечатайте страницу сетевых параметров, чтобы проверить сетевое подключение. Эта страница дополнительно содержит сведения, которые помогут настроить печать по сети.

Печать страницы параметров меню

На начальном экране выберите:



> **Отчеты** > **Страница "Параметры меню"**

Печать страницы настройки сети

Если принтер подключен к сети, распечатайте страницу сетевых параметров, чтобы проверить подключение к сети. Эта страница дополнительно содержит сведения, которые помогут настроить печать по сети.

1 На начальном экране выберите:



> **Отчеты** > **Страница сетевых параметров**

2 Проверьте, что в первом разделе на странице настроек сети отображается состояние **Подсоединен**.

Если отображается состояние **Не подключен**, возможно, отключен выключатель локальной сети или неисправен сетевой кабель. Обратитесь за помощью к специалисту по поддержке, а затем распечатайте еще одну страницу настройки сети.

Загрузка бумаги и специальных материалов для печати

Надежность печати документов зависит от выбора бумаги и специальных материалов для печати, а также от обращения с ними. Подробнее см. [«Предотвращение замятия материалов для печати» на стр. 249](#) или [«Хранение бумаги» на стр. 76](#).

Задание формата и типа бумаги

На начальном экране выберите:

 > **Меню «Бумага»** > **Формат и тип бумаги** > выберите лоток > выберите формат или тип бумаги > **Отправить**

Примечания.

- Принтер автоматически настраивает параметр «Формат бумаги» в соответствии с положением направляющих в каждом лотке за исключением стандартного лотка на 550 листов (лоток 1) и многоцелевого устройства подачи.
- Параметр «Формат бумаги» для лотка 1 и многоцелевого устройства подачи необходимо задать вручную в меню «Формат бумаги».
- Для параметра «Тип бумаги» изготовителем установлено значение по умолчанию «Обычная бумага».
- Параметр «Тип бумаги» выставляется вручную для всех лотков.

Настройка параметров для бумаги формата Universal

Формат бумаги Universal задается пользователем и позволяет печатать на бумаге, имеющей формат, не представленный в меню принтера.

Примечания.

- Наименьший поддерживаемый формат Universal 76,2 x 76,2 мм (3 x 3 дюймов).
- Самый большой поддерживаемый формат Universal — 215,9 x 359,92 мм (8,5 x 14,17 дюймов).

1 На начальном экране выберите:

 > **Меню «Бумага»** > **Настройка формата Universal** > **Единицы измерения** > выберите единицу измерения > 

2 Нажмите **Книжная – ширина** или **Книжная – высота**.

3 Выберите ширину или высоту, затем нажмите .

Загрузка бумаги в лотки

⚠ ВНИМАНИЕ-ВОЗМОЖНОСТЬ ТРАВМЫ: Для уменьшения риска нестабильной работы оборудования загружайте каждый лоток отдельно. Остальные устройства подачи или лотки держите закрытыми.

1 Полностью извлеките лоток.

Примечание. Не отсоединяйте лотки во время печати задания, а также при отображении на дисплее принтера сообщения **Занят**. Это может привести к замятию бумаги.



2 Сожмите, а затем передвиньте направляющую ширины в положение, соответствующее формату загружаемой бумаги.

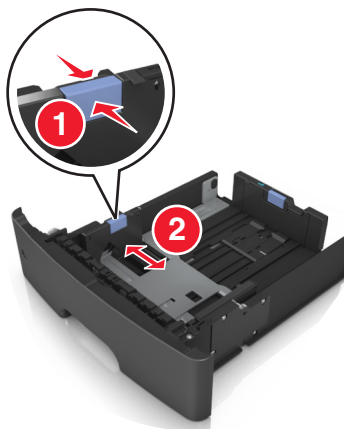

- 3 Сожмите, а затем передвиньте направляющую длины в положение, соответствующее формату загружаемой бумаги.

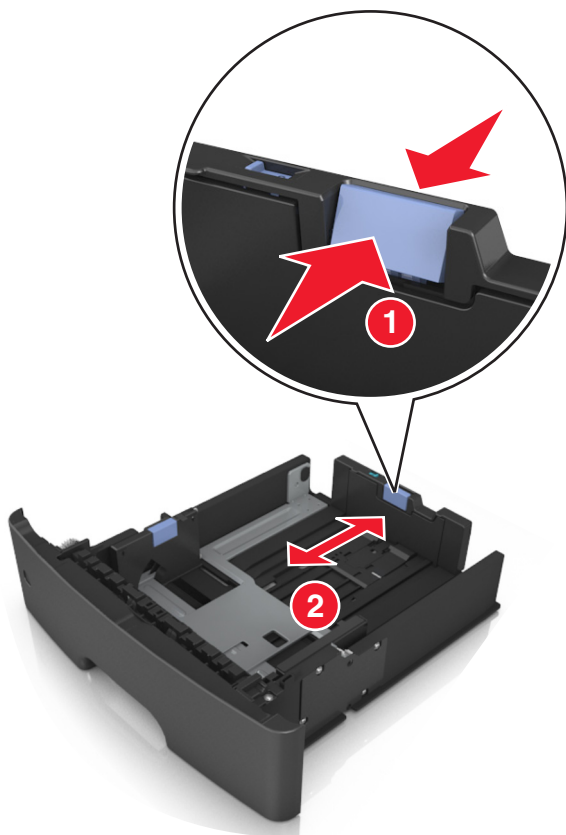

Примечания.

- Для некоторых форматов бумаги, таких как letter, legal и A4, сожмите и передвиньте направляющую назад, чтобы бумага уместилась по всей длине.
- Если вы загружаете в стандартный лоток бумагу формата A6, сначала сожмите, а потом переместите направляющие длины в середину лотка в положение, соответствующее формату A6.
- Проверьте, чтобы направляющие ширины и длины для бумаги соответствовали индикаторам формата внизу лотка.

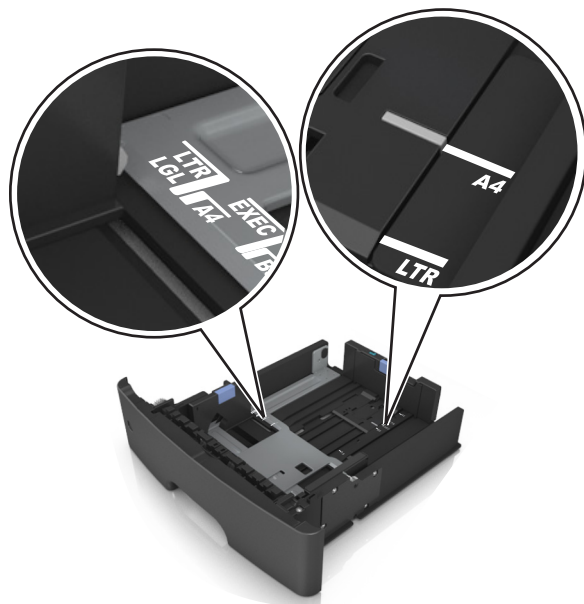

- 4 Изогните стопку несколько раз в разные стороны для разделения листов, затем пролистайте ее. Не загружайте бумагу со складками и сгибами. Выровняйте края стопки на плоской поверхности.

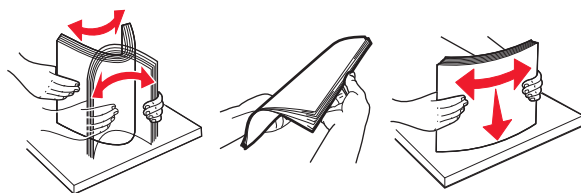

- 5 Загрузите стопку бумаги стороной для печати вниз.

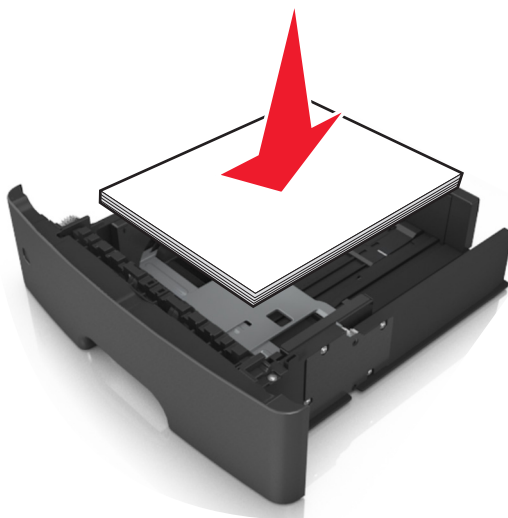

- Существуют разные способы загрузки фирменных бланков в зависимости от того, установлен ли дополнительный брошюровщик и требуется ли двусторонняя печать.

Без дополнительного брошюровщика	С дополнительным брошюровщиком
 <p data-bbox="233 562 513 590">Односторонняя печать</p>	 <p data-bbox="855 562 1135 590">Односторонняя печать</p>
 <p data-bbox="233 888 802 947">Двусторонняя печать (печать на двух сторонах листа)</p>	 <p data-bbox="855 888 1424 947">Двусторонняя печать (печать на двух сторонах листа)</p>

- Убедитесь в том, что бумага не превышает максимальной высоты, отмеченной индикатором максимальной загрузки, расположенным на боку направляющей ширины. Переполнение лотка может вызывать замятия бумаги.

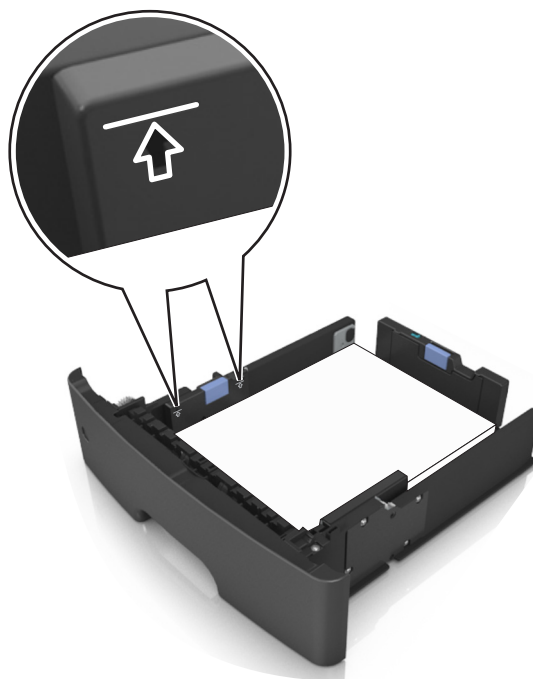

6 Вставьте лоток.



7 В меню «Бумага» на панели управления принтера задайте тип и формат бумаги в соответствии с загруженной в лоток бумагой.

Примечание. Укажите правильный формат и тип бумаги, чтобы избежать замятий бумаги и неполадок, связанных с качеством печати.

Загрузка многоцелевого устройства подачи

Многоцелевое устройство подачи используется при печати на бумаге разных форматов и типов или на специальной бумаге, например, на карточках, прозрачных пленках и конвертах. Можно также изменить значения параметров для выполнения отдельных заданий печати на фирменных бланках.

1 Откройте многоцелевое устройство подачи.



- а** Извлеките раскладную часть многоцелевого устройства подачи.



- б** Осторожно вытащите раскладную часть таким образом, чтобы полностью выдвинуть и открыть многоцелевое устройство подачи.



- 2 Прижмите язычок на левой направляющей ширины, а затем переместите направляющие в положение, соответствующее формату загружаемой бумаги.

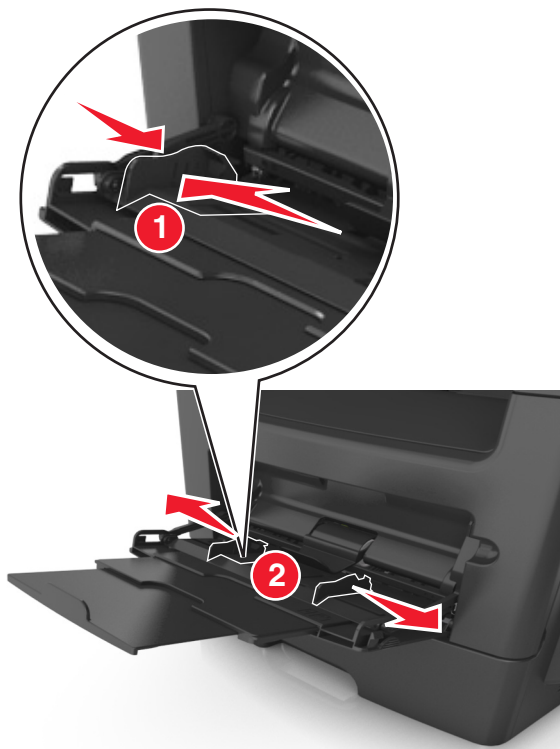

- 3 Подготовьте бумагу или специальный материал для загрузки.

- Изогните стопку бумаги несколько раз в разные стороны для разделения листов, затем пролистайте стопку. Не загружайте бумагу со складками и сгибами. Выровняйте края стопки на плоской поверхности.

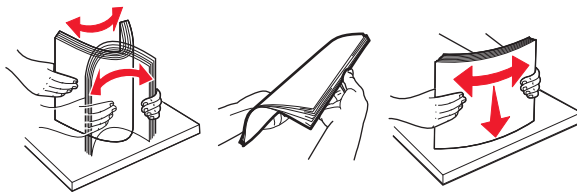

- Удерживайте стопку прозрачных пленок за края. Согните стопку прозрачных пленок, чтобы они не слипались, затем разверните ее веером. Выровняйте края стопки на плоской поверхности.

Примечание. Не дотрагивайтесь до рабочей стороны прозрачных пленок. Следите за тем, чтобы не поцарапать пленки.



- Изогните стопку конвертов несколько раз в разные стороны для разделения конвертов, затем пролистайте стопку. Выровняйте края стопки на плоской поверхности.



4 Загрузите бумагу или специальный материал для печати.

Примечания.

- Не прилагайте усилий при загрузке обычной или специальной бумаги в многоцелевое устройство подачи.
- Убедитесь в том, что толщина обычной или специальной бумаги ниже индикатора максимальной загрузки бумаги, размещенном на направляющих бумаги. Переполнение лотка может вызывать замятия бумаги.



- Бумагу, прозрачные пленки и карточки следует загружать стороной для печати вверх, верхним краем в принтер. Дополнительные сведения о загрузке прозрачных пленок см. на их упаковке.



Примечание. При загрузке бумаги формата А6 убедитесь, что раскладная часть многоцелевого устройства подачи слегка упирается в край бумаги, так что несколько последних листов бумаги остаются на своем месте.



- Фирменные бланки следует загружать лицевой стороной вверх, верхним краем к принтеру. Для выполнения двусторонней печати фирменные бланки следует загружать лицевой стороной вниз, нижним краем к принтеру.



- Загрузите конверты в левую часть устройства подачи клапаном вниз.



ПРЕДУПРЕЖДЕНИЕ. Возможность повреждения: Не используйте конверты со штампами, зажимами, застежками, окнами, подкладкой и самоклеющимися деталями. Использование таких конвертов может привести к серьезному повреждению принтера.

- 5 С панели управления принтера откройте меню «Бумага» и установите формат и тип бумаги в соответствии с бумагой или специальной бумагой, загружаемой в многоцелевое устройство подачи.

Использование стандартного выходного лотка и упора для бумаги

Стандартный выходной лоток вмещает до 150 листов бумаги плотностью 75 г/м². Отпечатанные листы поступают в стандартный выходной лоток стороной для печати вниз. В комплект стандартного выходного лотка входит упор для бумаги, который удерживает бумагу в лотке в процессе формирования стопки.

Чтобы открыть упор, потяните его вперед.



Примечание. При перемещении принтера в другое место закройте упор для бумаги.

Связывание лотков и исключение лотков из цепочки связи

Если для лотков указаны совпадающие формат и тип бумаги, принтер свяжет их автоматически. Когда в одном из связанных лотков заканчивается бумага, подача бумаги выполняется из следующего связанного лотка. Рекомендуется назначать всем уникальным типам бумаги, например фирменным бланкам и обычной цветной бумаге, различные названия пользовательского типа, чтобы лотки, в которых находится эта бумага, не связывались автоматически.

Связывание лотков и исключение лотков из цепочки связи

1 Откройте веб-браузер и в поле адреса введите IP-адрес принтера.

Примечания.

- IP-адрес принтера указан на начальном экране принтера. IP-адрес отображается в виде четырех наборов цифр, разделенных точками, например 123.123.123.123.
- Если используется прокси-сервер, временно отключите его, чтобы обеспечить правильную загрузку веб-страницы.

2 Выберите **Параметры > меню «Бумага»**.

3 Измените формат бумаги и настройки типа бумаги для связанных лотков.

- Для связанных лотков убедитесь в том, что формат и тип бумаги одного лотка соответствуют другому лотку.
- Чтобы отменить связывание лотков, убедитесь в том, что формат и тип бумаги одного лотка *не соответствует* параметрам другого лотка.

4 Нажмите кнопку **Отправить**.

Примечание. Также можно изменить формат бумаги и настройки типа бумаги, используя панель управления принтера. Подробнее см. [«Задание формата и типа бумаги» на стр. 56](#).

ПРЕДУПРЕЖДЕНИЕ. Возможность повреждения: Загруженная в лоток бумага должны быть такого же типа, как и указанная в настройках принтера. Температура термоблока изменяется в зависимости от указанного типа бумаги. Если параметры не настроены надлежащим образом, при печати могут возникнуть проблемы.

Создание пользовательского имени для типа бумаги

Использование встроенного веб-сервера

1 Откройте веб-браузер и в поле адреса введите IP-адрес принтера.

Примечания.

- IP-адрес принтера указан на начальном экране принтера. IP-адрес отображается в виде четырех наборов цифр, разделенных точками, например 123.123.123.123.
- Если используется прокси-сервер, временно отключите его, чтобы обеспечить правильную загрузку веб-страницы.

2 Выберите **Параметры > Меню «Бумага» > Пользовательские имена**.

- 3 Выберите пользовательское имя и введите имя пользовательского типа бумаги.
- 4 Нажмите кнопку **Отправить**.
- 5 Щелкните **Пользовательские типы**, и удостоверьтесь в том, что новое имя пользовательского типа бумаги заменило пользовательское имя.

Использование панели управления принтера

- 1 На начальном экране выберите:

 >Меню "Бумага" >Пользовательские имена

- 2 Выберите пользовательское имя и введите имя пользовательского типа бумаги.
- 3 Нажмите кнопку .
- 4 Щелкните **Пользовательские типы**, и удостоверьтесь в том, что новое имя пользовательского типа бумаги заменило пользовательское имя.

Назначение пользовательского типа бумаги

Использование встроенного веб-сервера

При связывании или отмене связывания лотков назначьте имя для пользовательского типа бумаги.

- 1 Откройте веб-браузер и в поле адреса введите IP-адрес принтера.

Примечания.

- IP-адрес принтера указан на начальном экране принтера. IP-адрес отображается в виде четырех наборов цифр, разделенных точками, например 123.123.123.123.
- Если используется прокси-сервер, временно отключите его, чтобы обеспечить правильную загрузку веб-страницы.

- 2 Выберите **Параметры** >меню «Бумага» >**Пользовательские типы**.
- 3 Выберите пользовательское имя для типа бумаги а затем выберите тип бумаги

Примечание. По умолчанию со всеми названиями заданных пользователем пользовательских типов бумаги связана обычная бумага.

- 4 Нажмите кнопку **Отправить**.

Использование панели управления принтера

- 1 На начальном экране выберите:

 >Меню "Бумага" >Пользовательские типы

- 2 Выберите пользовательское имя для типа бумаги а затем выберите тип бумаги

Примечание. По умолчанию со всеми названиями заданных пользователем пользовательских типов бумаги связана обычная бумага.

- 3 Нажмите кнопку .

Настройка пользовательского имени

Использование Embedded Web Server

1 Откройте веб-обозреватель и в поле адреса введите IP-адрес принтера.

Примечания.

- IP-адрес принтера указан на начальном экране принтера. IP-адрес отображается в виде четырех наборов цифр, разделенных точками, например 123.123.123.123.
- Если используется прокси-сервер, временно отключите его, чтобы обеспечить правильную загрузку веб-страницы.

2 Выберите **Параметры > Меню «Бумага» > Пользовательские типы**.

3 Выберите пользовательское имя, которое необходимо настроить, а затем выберите бумагу или тип специальной бумаги и нажмите **Отправить**.

Использование панели управления принтера

1 На начальном экране выберите:



> Меню «Бумага» > Пользовательские типы

2 Выберите пользовательское имя, которое необходимо настроить, и нажмите .

Инструкции по работе с бумагой и специальными материалами для печати

Использование специальной бумаги

Советы по использованию фирменных бланков

- Используйте фирменные бланки, предназначенные специально для лазерных принтеров.
- Перед закупкой больших партий фирменных бланков обязательно выполните пробную печать.
- Во избежание слипания бланков изогните и выпрямите стопку перед загрузкой.
- При загрузке фирменных бланков для печати важно правильно выбрать ориентацию страниц. Дополнительные сведения о загрузке фирменных бланков см. в разделе
 - [«Загрузка бумаги в лотки» на стр. 57](#)
 - [«Загрузка многоцелевого устройства подачи» на стр. 61](#)

Советы по печати на прозрачных пленках

- Перед закупкой больших партий прозрачных пленок обязательно выполните пробную печать на этих прозрачных пленках.
- Подача прозрачных пленок может выполняться из стандартного лотка или многоцелевого устройства подачи.
- Печатайте на прозрачных пленках, специально предназначенных для лазерных принтеров. Прозрачные пленки должны выдерживать нагревание до температуры 185°C (365°F) без оплавления, обесцвечивания, деформации и выделения вредных веществ.
Примечание. Если в меню «Бумага» для плотности прозрачной пленки установлена значение «Плотная», а для ее фактуры установлено значение «Шероховатая», то на прозрачных пленках можно печатать при температуре до 195° C (383° F).
- Во избежание ухудшения качества печати не оставляйте следы от пальцев на прозрачных пленках.
- Во избежание слипания прозрачных пленок изогните и выпрямите стопку перед загрузкой.

Советы по использованию конвертов

Перед закупкой больших партий конвертов обязательно выполните пробную печать на этих конвертах.

- Печатайте на конвертах, специально предназначенных для лазерных принтеров. Уточните у изготовителя или поставщика, выдерживают ли конверты нагревание до температуры 230 °C (446 °F) без запечатывания, чрезмерного скручивания, образования складок и выделения вредных веществ.
- Для обеспечения наилучшей производительности используйте конверты, изготовленные из бумаги плотностью 90г/м² (24 фунта) или бумаги с содержанием хлопка 25%. Плотность конвертов со 100-процентным содержанием хлопка не должна превышать 75 г/м² (20 фунтов, для документов).
- Используйте только новые конверты из пакетов без повреждений.
- Для получения оптимальных результатов и снижения вероятности замятия бумаги не используйте следующие конверты:
 - чрезмерно скрученные или изогнутые;
 - слипшиеся или поврежденные;
 - с окнами, отверстиями, перфорацией, вырезами или тиснением;
 - с металлическими скрепками, проволочными стяжками или планками на сгибах;
 - с застегками и зажимами;
 - с наклеенными марками;
 - с выступающей клейкой полосой (при закрытом клапане);
 - с закругленными углами;
 - с грубой, волнистой или накладной отделкой.
- Установите направляющие ширины бумаги в соответствии с шириной конвертов.

Примечание. При высокой влажности (более 60 %) высокая температура печати может привести к образованию складок или запечатыванию конвертов.

Советы по использованию этикеток

Перед закупкой больших партий этикеток обязательно выполните пробную печать на этих этикетках.

Примечание. Следует использовать только бумажные этикетки. Печать на виниловых этикетках, этикетках для фармацевтических препаратов и двусторонних этикетках не поддерживается.

При печати на этикетках соблюдайте следующие требования.

- Печатайте на этикетках, специально предназначенных для лазерных принтеров. Уточните у изготовителя или поставщика следующее.
 - Выдерживают ли этикетки температуру 230 °C (446 °F) без запечатывания, чрезмерного скручивания, образования складок и выделения вредных веществ.
 - Выдерживают ли клейкое вещество, сторона для печати и верхний слой давление до 25 фунтов на кв. дюйм (172 кПа) без расслоения, расплывания по краям или выделения опасных газов.
- Не печатайте на этикетках со скользкой подложкой.

- Используйте целые листы для печати этикеток. При использовании нецелых листов возможно отслаивание этикеток в процессе печати и образование замятий. Кроме того, неполные листы загрязняют принтер и картридж клеем, что является основанием для аннулирования гарантии на принтер и картридж с тонером.
- Не печатайте на этикетках с выступающим клеящим покрытием.
- Не печатайте на расстоянии менее 1 мм (0,04 дюйма) от края этикетки и зоны перфорации, а также между линиями отреза этикеток.
- Убедитесь, что клейкая подложка не достигает края листа. Рекомендуемая ширина промежутка между клеящим слоем и краями листа составляет не менее 1 мм (0,04 дюйма). Клей загрязняет механизм принтера, что является основанием для аннулирования гарантии.
- Если это невозможно, удалите полосу шириной 2 мм (0,06 дюйма) на передней и приводной кромке бумаги и используйте клей, который не течет.
- Рекомендуется книжная ориентация страниц, особенно при печати штрих-кодов.

Советы по печати на карточках

Карточки - это плотный однослойный материал для печати. Он обладает целым набором свойств (например, содержание влаги, толщина и текстура), которые существенно влияют на качество печати. Обязательно проконтролируйте печать на образцах карточек, прежде чем закупать большие партии.

- В меню "Бумага", установите для параметра "Тип бумаги" значение "Карточки".
- Выберите необходимое значение для параметра "Фактура бумаги".
- Помните, что типографическая печать, перфорация и складки могут существенно ухудшить качество печати, вызвать неполадки при подаче и замятие бумаги.
- Уточните у изготовителя или поставщика, выдерживают ли карточки нагревание до температуры 220 °C (446 °F) без выделения вредных веществ.
- Не используйте готовые карточки, изготовленные с использованием химических веществ, которые могут загрязнить детали принтера. Ранее напечатанный на карточках рисунок может выделять полужидкие и летучие вещества внутри принтера.
- По возможности следует использовать карточки с поперечным расположением волокон.

Инструкции по использованию бумаги

Выбор подходящей бумаги или другого материала для печати снижает вероятность неполадок при печати. Для обеспечения оптимального качества печати перед закупкой больших партий материалов для печати рекомендуется выполнить пробную печать на одном листе предлагаемой бумаги или другого материала для печати.

Характеристики бумаги

В этом разделе представлены характеристики бумаги, влияющие на качество и надежность печати. При приобретении новых партий бумаги принимайте во внимание следующие характеристики.

Плотность

С помощью стандартных лотков принтера возможна автоматическая подача бумаги с продольным расположением волокон плотностью до 90-г/м² (24-фт.). С помощью дополнительных лотков принтера возможна автоматическая подача бумаги с продольным расположением волокон плотностью до 120 г/м² (32 фт.). С многоцелевого устройства подачи возможна автоматическая подача бумаги с продольным расположением волокон плотностью до 163-г/м² (43-фт.). Бумага плотностью меньше, чем 60 г/м² (16 фунтов) может быть недостаточно жесткой для правильной подачи, в результате могут возникать замятия. Для наилучшей производительности используйте бумагу с продольным расположением волокон плотностью 75-г/м² (20 фунтов). Бумага формата меньше, чем 182 x 257 мм (7,2 x 10,1 дюймов), должна иметь плотность 90 г/м² (24 фунта) или более.

Примечание. Для двусторонней печати принтер поддерживает только бумагу для документов плотностью 60 – 90 г/м² (16 – 24 фунта).

Скручивание

Под скручиванием понимается подверженность материала для печати скручиванию по краям. Чрезмерное скручивание может приводить к неполадкам при подаче бумаги. Материал может скручиваться при прохождении через принтер в результате воздействия высоких температур. Вероятность скручивания перед печатью и неполадок при подаче возрастает при хранении бумаги без упаковки в условиях повышенной и пониженной температуры, а также повышенной и пониженной влажности (в том числе в лотке для бумаги).

Гладкость

Степень гладкости бумаги напрямую влияет на качество печати. Если бумага слишком шероховатая, тонер плохо закрепляется на бумаге. Слишком гладкая бумага может вызывать неполадки при подаче бумаги или снижение качества печати. Следует всегда использовать бумагу гладкостью 100-300 единиц по шкале Шеффилда; наивысшее качество печати обеспечивается, если гладкость составляет 150-250 единиц по шкале Шеффилда.

Содержание влаги

Содержание влаги в бумаге влияет как на качество печати, так и на возможность ее правильной подачи в принтер. Не извлекайте бумагу из первоначальной упаковки до начала использования. Упаковка препятствует проникновению в бумагу влаги, снижающему ее качество.

Подготовьте бумагу к печати, храня ее 24-48 часов в первоначальной упаковке в условиях, идентичных условиям помещения, в котором установлен принтер. Если условия хранения или транспортировки бумаги значительно отличаются от условий, в которых работает принтер, следует увеличить этот срок на несколько суток. Для слишком плотной бумаги может потребоваться более длительный период подготовки.

Направление волокон

Одной из характеристик бумаги является ориентация бумажных волокон на листе. Бумага может быть с *продольным расположением волокон* или *поперечным расположением волокон*.

Если плотность составляет 60-90 г/м² (16-24 фунтов), рекомендуется использовать бумагу с продольным расположением волокон.

Содержание волокон

Бумага высшего качества для ксерокопирования изготавливается из 100% древесной целлюлозы. Такой состав обеспечивает высокую устойчивость бумаги, что способствует снижению частоты неполадок при подаче и повышению качества печати. Бумага, содержащая волокна другого вида (например, хлопковые), может иметь характеристики, затрудняющие работу с бумагой.

Недопустимые типы бумаги

Для этого принтера не рекомендуются следующие типы бумаги:

- Химически обработанная бумага, предназначенная для копирования без использования копировальной бумаги; такая бумага также сокращенно обозначается ССР или NCR
- Типографские бланки, содержащие вещества, которые могут загрязнить принтер
- Типографские бланки, которые могут быть испорчены при нагреве в термоблоке принтера
- Регистрируемые типографские бланки, требующие расположения печати на листе с точностью $\pm \pm/_{-}2,5$ мм ($\pm/_{-}0,10$ дюйма), например, бланки для оптического распознавания текста (OCR)
В некоторых случаях для успешной печати таких бланков можно настроить функцию совмещения в программном приложении.
- Бумага с покрытием (бумага для машинописных работ со стираемым покрытием), синтетическая бумага, термобумага
- Бумага с шероховатыми краями, с шероховатой или глубоко тисненой поверхностью, скрученная бумага
- Бумага из вторсырья, не соответствующая стандарту EN12281:2002 (европейский)
- Бумага плотностью менее 60 г/м² (16 фунтов)
- Многостраничные бланки или документы

Выбор бумаги

Использование надлежащей бумаги позволяет избежать замятий и обеспечить бесперебойную работу принтера.

Во избежание замятий бумаги и низкого качества печати:

- *Всегда* используйте новую неповрежденную бумагу.
- Перед загрузкой бумаги необходимо выяснить, какая сторона листов предназначена для печати. Эта информация обычно указывается на упаковке бумаги.
- *Не используйте* материалы, разрезанные или обрезанные вручную.
- *Не загружайте* в один лоток одновременно материалы различных форматов, плотности или типов – это вызывает замятие.
- *Не используйте* бумагу с покрытием, если она не предназначена для электрофотографической печати.

Выбор готовых формуляров и бланков

При выборе формуляров и фирменных бланков руководствуйтесь следующими рекомендациями:

- При плотности бумаги от 60 до 90 г/м² (от 16 до 24 фунтов) используйте бумагу с продольным расположением волокон.
- Используйте только бланки, изготовленные способом офсетной печати с литографических или гравированных клише.
- Не используйте бумагу с шероховатой или тисненой поверхностью.

Используйте бланки, отпечатанные термостойкими красками и предназначенные для копировальных аппаратов. Краски должны выдерживать нагрев до температуры 230°C без оплавления или выделения вредных веществ. Следует использовать краски, которые не взаимодействуют со смолой, содержащейся в тонере. Краски, закрепляемые окислением, и краски на масляной основе удовлетворяют этим требованиям, латексные краски могут не удовлетворять им. С вопросами и затруднениями обращайтесь к поставщику бумаги.

Предварительно отпечатанная бумага (например, фирменные бланки) должна выдерживать нагрев до температуры 230°C без оплавления или выделения вредных веществ.

Использование бумаги, изготовленной из вторсырья, и другой офисной бумаги

- Низкое содержание влажности (4–5%)
- Подходящая гладкость (100-200 единиц по шкале Шеффилда или 140-350 единиц по шкале Бендтсена, в Европе)

Примечание. Неготовые более гладкие виды бумаги (например, бумага высшего класса для лазерных принтеров плотностью 24 фунтов, 50-90 единиц по шкале Шеффилда), а также более шероховатые бумаги (например, хлопковая бумага высшего качества, 200-300 единиц по шкале Шеффилда) с успехом применяются в лазерных принтерах несмотря на отличающуюся текстуру поверхности. Перед использованием этих типов бумаги обратитесь к поставщику бумаги.

- Надлежащий коэффициент трения между листами (0,4–0,6)
- Достаточное сопротивление изгибу в направлении подачи

Бумага, изготовленная из вторсырья, бумага меньшей плотности (<60 г/м² [бумага для документов плотностью 16 фунтов]) и/или меньшей толщины (<3,8 мил [0,1 мм]), а также бумага с поперечными волокнами для принтеров с подачей с книжной ориентацией (или по короткой стороне) может иметь меньшее сопротивление изгибу, чем необходимо для надежной подачи бумаги. Перед использованием этих типов бумаги для лазерных (электрофотографических) принтеров обратитесь к поставщику бумаги. Помните, что это только общие указания, и что даже бумага, соответствующая этим указаниям, может создавать проблемы с подачей в любом лазерном принтере (например, если бумага сильно скручивается при нормальных условиях печати).

Хранение бумаги

Во избежание замятий и неравномерного качества печати придерживайтесь приведенных ниже рекомендаций по хранению бумаги.

- Для обеспечения оптимального качества печати бумагу следует хранить при температуре около 21 °C (70°F) и относительной влажности 40%. Большинство производителей этикеток рекомендуют печатать при температуре от 18 до 24 °C (65 - 75 F°) и относительной влажности от 40 до 60%.
- Храните бумагу в картонных коробках на стеллажах или полках, но не на полу.
- Отдельные стопки храните на горизонтальной поверхности.
- Не кладите на стопки бумаги посторонние предметы.
- Доставляйте бумагу из картонных коробок или заводских упаковок непосредственно перед загрузкой в принтер. Картонные коробки и заводские упаковки помогают сохранить бумагу чистой, сухой и гладкой.

Поддерживаемые форматы, типы и плотность бумаги

Поддерживаемые форматы бумаги

Формат и размеры бумаги	Стандартный лоток на 550 листов	Дополнительный лоток подачи на 550 листов	Многоцелевое устройство подачи	УАПД	Стеклоэкспонирования сканера	Двусторонняя печать
Визитная карточка	X	X	X	X	✓	X
3 x 5	X	X	✓ ¹	X	✓	X
4 x 6	X	X	✓ ¹	X	✓	X
A4 210 x 297 мм (8,27 x 11,7 ")	✓	✓	✓	✓	✓	✓
A5 148 x 210 мм (5,83 x 8,27 ")	✓	✓	✓	✓	✓	X
A6 105 x 148 мм (4,13 x 5,83 ")	✓	X	✓	✓	✓	X
JIS B5 182 x 257 мм (7,17 x 10,1 ")	✓	✓	✓	✓	✓	X

¹ Бумага может использоваться только, если для формата бумаги задано значение Universal.

² Бумага может использоваться для двусторонней (дуплексной) печати только при ширине менее 210 мм (8,27 ") и длине менее 279,4 мм (11 "). Наименьший поддерживаемый формат Universal может использоваться только с многоцелевым устройством подачи.

Формат и размеры бумаги	Стандартный лоток на 550 листов	Дополнительный лоток подачи на 550 листов	Многоцелевое устройство подачи	УАПД	Стекло экспонирования сканера	Двусторонняя печать
Letter (по умолчанию) 215,9 x 279,4 мм (8,5 x 11 ")	✓	✓	✓	✓	✓	✓
Legal 215,9 x 355,6 мм (8,5 x 14 ")	✓	✓	✓	✓	✓	✓
Executive 184,2 x 266,7 мм (7,25 x 10,5 ")	✓	✓	✓	✓	✓	✗
Oficio (Мексика) 215,9 x 340,4 мм (8,5 x 13,4 ")	✓	✓	✓	✓	✓	✓
Folio 215,9 x 330,2 мм (8,5 x 13 ")	✓	✓	✓	✓	✓	✓
Statement 139,7 x 215,9 мм (5,5 x 8,5 ")	✓	✓	✓	✓	✓	✗
Universal² 76,2 x 127 мм (3 x 5 ") – 215,9 x 359,92 мм (8,5 x 14,17 ")	✓	✓	✓	✓	✓	✓ ²
Конверт (Monarch) 7 3/4 98,4 x 190,5 мм (3,875 x 7,5 ")	✗	✗	✓	✗	✓	✗
Конверт 9 98,4 x 226,1 мм (3,875 x 8,9 ")	✗	✗	✓	✗	✓	✗
10 Конверт 104,8 x 241,3 мм (4,12 x 9,5 ")	✗	✗	✓	✗	✓	✗
Конверт DL 110 x 220 мм (4,33 x 8,66 ")	✗	✗	✓	✗	✓	✗

¹ Бумага может использоваться только, если для формата бумаги задано значение Universal.

² Бумага может использоваться для двусторонней (дуплексной) печати только при ширине менее 210 мм (8,27 ") и длине менее 279,4 мм (11 "). Наименьший поддерживаемый формат Universal может использоваться только с многоцелевым устройством подачи.

Формат и размеры бумаги	Стандартный лоток на 550 листов	Дополнительный лоток подачи на 550 листов	Многоцелевое устройство подачи	УАПД	Стекло экспонирования сканера	Двусторонняя печать
Конверт С5 162 x 229 мм (6,38 x 9,01 ")	X	X	✓	X	✓	X
Конверт В5 176 x 250 мм (6,93 x 9,84 ")	X	X	✓	X	✓	X
Другой конверт от 85,7 x 165 мм до 215,9 x 355,6 мм (3,375 x 6,50 " до 8,5 x 14 ")	X	X	✓	X	✓	X

¹ Бумага может использоваться только, если для формата бумаги задано значение Universal.

² Бумага может использоваться для двусторонней (дуплексной) печати только при ширине менее 210 мм (8,27 ") и длине менее 279,4 мм (11 "). Наименьший поддерживаемый формат Universal может использоваться только с многоцелевым устройством подачи.

Поддерживаемые типы и плотность бумаги

Примечание. Печать на этикетках, прозрачных пленках, конвертах и карточках всегда выполняется с меньшей скоростью.

Тип бумаги	Стандартный лоток на 550 листов	лоток на 550 листов	Многоцелевое устройство подачи	Режим двусторонней печати	Устройство автоматической подачи	Стекло экспонирования сканера
Plain paper (Обычная бумага)	✓	✓	✓	✓	✓	✓
Карточки	X	X	✓	X	✓	✓
Прозрачные пленки	X	X	✓	X	✓	✓
Переработанный	✓	✓	✓	✓	✓	✓
Бумажные этикетки	✓	✓	✓	X	✓	✓
Фирменные бланки	X	X	✓	X	✓	✓
Конверт*	✓	✓	✓	✓	✓	✓
Шероховатый конверт	X	X	✓	X	✓	✓

* Следует использовать только ровные плоские конверты. Это можно проверить, положив конверт на стол лицевой стороной вниз.

Тип бумаги	Стандартный лоток на 550 листов	лоток на 550 листов	Многоцелевое устройство подачи	Режим двусторонней печати	Устройство автоматической подачи	Стекло экспонирования сканера
Бланки	✓	✓	✓	✓	✓	✓
Печатный бланк	✓	✓	✓	✓	✓	✓
Цветная бумага	✓	✓	✓	✓	✓	✓
Тонкая бумага	✓	✓	✓	✓	✓	✓
Плотная бумага	✓	✓	✓	✓	✓	✓
Шерош./хлоп. бум.	✓	✓	✓	✗	✓	✓
Пользов. тип [x]	✓	✓	✓	✓	✓	✓

* Следует использовать только ровные плоские конверты. Это можно проверить, положив конверт на стол лицевой стороной вниз.

Поддерживаемые дополнительными брошюровщиками форматы, типы и плотность бумаги

Поддерживаемые форматы бумаги

Формат бумаги	Размеры	Сшиватель
A4	210 x 297 мм (8,3 x 11,7 дюйма)	✗
A5	148 x 210 мм (5,8 x 8,3 дюйма)	✗
A6	105 x 148 мм (4,1 x 5,8 дюйма)	✗
JIS B5	182 x 257 мм (7,2 x 10,1 дюйма)	✗
Letter	216 x 279 мм (8,5 x 11 дюйма)	✓
Legal	216 x 356 мм (8,5 x 14 дюйма)	✓
Executive	184 x 267 мм (7,3 x 10,5 дюйма)	✗
Oficio (Мексика)	216 x 340 мм (8,5 x 13,4 дюйма)	✓
Folio	216 x 330 мм (8,5 x 13 дюйма)	✓
Statement	140 x 216 мм (5,5 x 8,5 дюйма)	✗
Universal	105 x 216 мм до 216 x 356 мм (4,13 x 8,5 дюйма до 8,5 x 14 дюймов)	✗
7 3/4 Envelope (Monarch)	98 x 191 мм (3,9 x 7,5 дюйма)	✗
Конверт 9	98 x 225 мм (3,9 x 8,9 "дюйма)	✗
Конверты 10	105 x 241 мм (4,1 x 9,5 ")	✗
Конверт DL	110 x 220 мм (4,3 x 8,7 дюйма)	✗

Формат бумаги	Размеры	Сшиватель
Конверт С5	162 x 229 мм (6,38 x 9,01 дюйма)	X
Конверт В5	176 x 250 мм (6,93 x 9,84 дюйма)	X
Другой конверт	от 98 x 162 мм (3,9 x 6,4 дюйма) до 176 x 250 мм (6,9 x 9,8 дюйма)	X

Поддерживаемые типы и плотность бумаги



Тип бумаги	Сшиватель
Plain paper (Обычная бумага)	✓
Карточки	X
Прозрачные пленки	X
Переработанный	✓
Бумажные этикетки	✓
Фирменные бланки	✓
Конверт	X
Шероховатый конверт	X
Бланки	✓
Печатный бланк	✓
Цветная бумага	✓
Тонкая бумага	✓
Плотная бумага	✓
Шерох./хлоп. бум.	✓
Пользов. тип [x]	✓

Выполняется печать

Печать форм и документа

Печатные бланки

Приложение "Формы и избранное" предоставляет пользователям быстрый и простой доступ к часто используемым формам и другим данным, печать которых выполняется регулярно. Перед тем, как использовать это приложение, его нужно сначала настроить на принтере. Для получения дополнительной информации см. раздел [«Настройка форм и избранного» на стр. 23](#).

- 1 На начальном экране принтера выберите следующее:
Формы и избранное > выберите форму в списке > введите число копий > настройте другие параметры
- 2 В зависимости от модели принтера нажмите , , или **Отправить**.

Печать документа

- 1 В меню «Бумага» на панели управления принтера задайте тип и формат бумаги в соответствии с загруженной бумагой.
- 2 Отправьте задание на печать:

Для пользователей ОС Windows

- а Открыв документ, выберите **Файл > Печать**.
- б Выберите **Свойства, Настройки, Параметры** или **Настройка**.
- в При необходимости настройте нужные параметры.
- г Нажмите **ОК > Печать**.

Для пользователей ОС Macintosh

- а Настройте параметры в диалоговом окне «Page Setup».
 - 1 Открыв документ, выберите **File (Файл) > Page Setup (Параметры страницы)**.
 - 2 Выберите формат бумаги или создайте пользовательский формат, соответствующий загруженной бумаге.
 - 3 Нажмите **ОК**.

6 Настройте параметры в диалоговом окне «Print».

1 Открыв документ, выберите **File >Print**.

Если необходимо, щелкните значок в виде треугольника, чтобы отобразить дополнительные параметры.

2 При необходимости настройте параметры в диалоговом окне «Print» и раскрывающихся меню.

Примечание. Чтобы выполнить печать на бумаге определенного типа, настройте параметр типа бумаги в соответствии с загруженной бумагой или выберите соответствующий лоток или устройство подачи.

3 Нажмите кнопку **Печать**.

Настройка плотности тонера

1 Откройте веб-браузер и в поле адреса введите IP-адрес принтера.

Примечания.

- IP-адрес принтера указан на начальном экране принтера. IP-адрес отображается в виде четырех наборов цифр, разделенных точками, например 123.123.123.123.
- Если используется прокси-сервер, временно отключите его, чтобы обеспечить правильную загрузку веб-страницы.

2 Выберите **Параметры >Параметры печати >Меню «Качество» >Плотность тонера**.

3 Настройте параметр плотности тонера, затем нажмите **Отправить**.

Использование панели управления принтера

1 На начальном экране выберите:



>Параметры >Параметры печати >меню "Качество" >Плотность тонера

2 Настройте значение параметра и нажмите **Отправить**.

Печать с флэш-диска или мобильного устройства

Печать с флэш-накопителя

Примечания.

- Перед печатью зашифрованного файла PDF появится запрос на ввод пароля данного файла с панели управления.
- Пользователь не может выполнять печать файлов, на печать которых он не обладает полномочиями.

1 Вставьте флэш-накопитель в USB порт.



Примечания.

- Если установлен флэш-диск, на начальном экране появится значок флэш-диска.
- Если в момент установки флэш-накопителя принтер требует вмешательства пользователя (например, в связи с замятием бумаги), это запоминающее устройство игнорируется.
- Если в момент установки флэш-диска на принтере обрабатываются другие задания, отображается сообщение **Занят**. По завершении обработки таких заданий для печати документов с флэш-накопителя может потребоваться просмотр списка отложенных заданий.

ПРЕДУПРЕЖДЕНИЕ. Возможность повреждения: Не прикасайтесь к кабелю USB, сетевому адаптеру, разъему, устройству памяти, а также к указанным участкам на принтере, когда выполняется печать, чтение или запись с устройства памяти. Возможна потеря данных.



- 2 На панели управления принтера выберите документ для печати.
- 3 С помощью стрелок выберите предварительный просмотр документа.
- 4 С помощью стрелок **+** и **-** задайте количество копий, которые необходимо распечатать, а затем нажмите **Печать**.

Примечания.

- Не извлекайте флэш-накопитель из USB-порта до окончания печати документа.
- Если после выхода из экрана меню USB флэш-диск не извлечен из принтера, вы все равно можете распечатывать файлы, хранящиеся на флэш-диске как **Отложенные задания**.

Печать с мобильного устройства с помощью AirPrint

AirPrint™ – это приложение для печати с мобильных устройств, которое обеспечивает возможность печати непосредственно с устройств iPad® (все модели), iPhone® (3GS или последующей версии) или iPod touch® (3-го или последующего поколения) прямо на принтер с поддержкой AirPrint. Принтеры с поддержкой AirPrint работают с мобильными устройствами, на которых установлена последняя версия ОС iOS.

Примечание. Убедитесь, что принтер и мобильное устройство подключены к одной и той же беспроводной сети. Для получения сведений о настройке параметров беспроводной связи для мобильного устройства см. документацию, прилагаемую к мобильному устройству.

- 1 На начальном экране мобильного устройства запустите приложение.

Примечание. Печать любого содержимого можно выполнять из таких приложений Apple: iBook, Mail, Photos, Safari, а также из некоторых приложений App Store.

- 2 Выберите объект, подлежащий печати, и нажмите .
- 3 Нажмите **Печать**, а затем выберите принтер.
- 4 Выберите необходимые параметры печати, а затем нажмите **Печать**.

Печать с мобильного устройства с помощью решения Dell Mobile для печати с мобильных устройств

С помощью решения Dell Mobile для печати с мобильных устройств можно отправлять задания печати непосредственно с мобильного устройства на платформе Android (OS 2.1 или последующей версии) на принтер.

Примечания.

- Убедитесь, что принтер и мобильное устройство подключены к одной и той же беспроводной сети.
- Для получения сведений о настройке параметров беспроводной связи см. документацию, прилагаемую к мобильному устройству.

1 Загрузите приложение для печати с мобильных устройств Dell Mobile с Google Play.



2 На начальном экране мобильного устройства нажмите

3 Выберите элемент для печати.

Вы можете выбрать поддерживаемые приложения из списка (например, Календарь, Контакты, Галерея, Документы Google, GMail, Интернет, Обмен мгновенными сообщениями, Документы Word, Документы Excel, Документы PowerPoint и Документы PDF).

4 При необходимости настройте параметры печати и принтера в диалоговом окне предварительного просмотра печати.

Примечание. Если принтер не указан в списке, проверьте сетевые параметры принтера и мобильного устройства и убедитесь, что они подключены к одной и той же беспроводной сети.

5 Нажмите **Печать**.

Поддерживаемые флэш-диски и типы файлов

Примечания.

- Высокоскоростные флэш-накопители должны поддерживать стандарт полноскоростного интерфейса USB. Низкоскоростные накопители USB не поддерживаются.
- Флэш-диски USB должны поддерживать FAT-систему (File Allocation Tables). Устройства, отформатированные с NTFS (файловая система новой технологии) или любой другой файловой системой, не поддерживаются.

Рекомендованные флэш-диски	Тип файла
<p>Множество флэш-дисков протестированы и рекомендованы для работы с данным принтером. Для получения дополнительных сведений см. веб-сайт www.dell.com/support/printers.</p>	<p>Документы:</p> <ul style="list-style-type: none"> • .pdf • .xps <p>Изображения:</p> <ul style="list-style-type: none"> • .dcm • .gif • .jpeg или .jpg • .bmp • .psx • .tiff или .tif • .png • .fls

Печать конфиденциальных и других отложенных заданий

Хранение заданий печати в принтере

1 На панели управления принтера выберите:



>Безопасность >Конфиденциальная печать > выберите тип задания печати

Параметр	Чтобы
Макс неверных PIN	Ограничение количества попыток ввода неверного PIN-кода. Примечание. По достижении предельного значения выполняется удаление заданий печати для данного сочетания имени пользователя и PIN-кода.
Истечение срока действия конфиденциального задания	Позволяет задерживать задания печати на компьютере до ввода PIN-кода на панели управления принтера. Примечание. PIN-код задается на компьютере. PIN-код должен состоять из четырех цифр 1–9.
Истечение срока действия задания на печать с повтором	Печать и сохранение заданий на печать в памяти принтера.
Истечение срока действия задания на печать с проверкой	Позволяет распечатать одну копию задания печати с задержкой принтером печати остальных копий. Это позволяет проверить первую копию. Задание печати автоматически удаляется из памяти принтера после печати всех копий.
Истечение срока действия задания на печать с резервированием	Позволяет сохранить задание на печать и распечатать его позже. Примечание. Задания печати хранятся до удаления из меню «Отложенные задания».

Параметр	Чтобы
Примечания.	
<ul style="list-style-type: none"> • Если для обработки на принтере других отложенных заданий требуется дополнительная память, то конфиденциальные задания, а также задания на печать с проверкой, резервированием или повтором могут быть удалены. • Можно настроить принтер на хранение заданий печати в памяти принтера до запуска задания печати с панели управления принтера. • Все задания на печать, которые могут быть инициированы пользователем на принтере, называются <i>отложенными заданиями</i>. 	

2 Нажмите кнопку **Отправить**.

Печать конфиденциальных и других отложенных заданий

Примечание. По завершении печати конфиденциального задания или задания на печать с проверкой это задание автоматически удаляется из памяти принтера. Задания на печать с резервированием и на печать с повтором *сохраняются* в памяти принтера до их удаления пользователем.

Для пользователей ОС Windows

- 1 Открыв документ, выберите **Файл >Печать**.
- 2 Выберите **Свойства, Настройки, Параметры** или **Настройка**.
- 3 Выберите **Отложенная печать**.
- 4 Выберите тип задания печати («Конфиденциальное», «С резервированием», «С повтором» или «С проверкой»), а затем назначьте имя пользователя. В случае конфиденциального задания печати необходимо также ввести четырехзначный PIN-код.
- 5 Нажмите кнопку **ОК** или **Печать**.
- 6 На начальном экране принтера активируйте задание печати.
 - Для доступа к заданиям на конфиденциальную печать перейдите к: **Отложенные задания > выберите имя пользователя >Конфиденциальные задания > введите PIN-код >Печать**
 - Для доступа к другим заданиям печати перейдите к: **Отложенные задания > выберите имя пользователя > выберите задание печати > укажите количество копий >Печать**

Для пользователей ОС Macintosh

- 1 Открыв документ, выберите **File >Print**.
Если необходимо, щелкните значок в виде треугольника, чтобы отобразить дополнительные параметры.
- 2 В раскрывающемся меню параметров печати или «Copies & Pages» (Копии и страницы) выберите пункт **Job Routing**(Маршрутизация задания).
- 3 Выберите тип задания печати («Конфиденциальное», «С резервированием», «С повтором» или «С проверкой»), а затем назначьте имя пользователя. В случае конфиденциального задания печати необходимо также ввести четырехзначный PIN-код.

4 Нажмите кнопку **ОК** или **Печать**.

5 На начальном экране принтера активируйте задание печати.

- Для доступа к заданиям на конфиденциальную печать перейдите к:
Отложенные задания > выберите имя пользователя > **Конфиденциальные задания** > введите PIN-код > **Печать**
- Для доступа к другим заданиям печати перейдите к:
Отложенные задания > выберите имя пользователя > выберите задание печати > укажите количество копий > **Печать**

Изменение параметров конфиденциальной печати

1 Откройте веб-браузер и в поле адреса введите IP-адрес принтера.

Примечания.

- IP-адрес принтера указан на начальном экране принтера. IP-адрес отображается в виде четырех наборов цифр, разделенных точками, например 123.123.123.123.
- Если используется прокси-сервер, временно отключите его, чтобы обеспечить правильную загрузку веб-страницы.

2 Выберите **Настройки** > **Безопасность** > **Задать конфиденциальную печать**.

3 Изменение настроек

- Задайте максимальное количество попыток ввода PIN-кода. Если пользователь превышает это количество, все задания этого пользователя удаляются.
- Задайте время хранения заданий на конфиденциальную печать. Если пользователь не распечатывает задания в течение заданного периода времени, все задания этого пользователя удаляются.

4 Нажмите кнопку **Отправить**, чтобы сохранить изменения параметров.

Печать информационных страниц

Печать списка образцов шрифтов

1 На начальном экране выберите:



> **Отчеты** > **Печать шрифтов**

2 Коснитесь **Шрифты PCL** или **Шрифты PostScript**.

Печать списка каталогов

Список, в котором отображаются ресурсы, хранящиеся на карте флэш-памяти или на жестком диске принтера.

На начальном экране выберите:



> **Отчеты** > **Печать каталога**

Отмена задания на печать

Отмена задания печати с помощью панели управления принтером

- 1 На панели управления принтера нажмите **Отмена задания** или нажмите  на клавиатуре.
- 2 Коснитесь задания печати, которое необходимо отменить, затем нажмите **Удалить выбранные задания**.

Примечание. Нажмите  на клавиатуре, а затем нажмите **Возобновить**, чтобы вернуться к начальному экрану.

Отмена задания печати с компьютера

Для пользователей Windows

- 1 Откройте папку принтеров, затем выберите ваш принтер.
- 2 В окне очереди печати выберите задание, которое необходимо отменить, и удалите его.

Для пользователей Macintosh

- 1 Из пункта System Preferences (Настройки системы) меню Apple перейдите к вашему принтеру.
- 2 В окне очереди печати выберите задание, которое необходимо отменить, и удалите его.

Копирование

Устройство автоматической подачи документов (УАП)	Стекло экспонирования сканера
 <p>При работе с многостраничными документами рекомендуется использовать УАПД.</p>	 <p>Для отдельных страниц, документов небольшого формата (например, почтовых открыток или фотографий), прозрачных пленок или документов на тонкой бумаге (например, вырезки из журналов) рекомендуется использовать стекло экспонирования сканера.</p>

Получение копий

Выполнение ускоренного копирования

- 1 Загрузите исходный документ лицевой стороной вверх, короткой стороной вперед в лоток УАПД или лицевой стороной вниз на стекло экспонирования сканера.

Примечания.

- Не загружайте в лоток УАПД почтовые открытки, фотокарточки, документы небольшого формата, прозрачные пленки, фотобумагу и документы на тонкой бумаге (например, вырезки из журналов). Помещайте такие документы на стекло экспонирования сканера.
- Когда бумага загружена правильно, загорится световой индикатор УАПД.

- 2 При загрузке документа в лоток УАПД отрегулируйте положение направляющих для бумаги.

Примечание. Во избежание обрезки изображения убедитесь, что формат исходного документа и бумаги для копирования совпадают.

- 3 На панели управления принтера нажмите кнопку .

Копирование с использованием УАПД

- 1 Загрузите оригинал документа лицевой стороной вверх, короткой стороной вперед в лоток УАПД.

Примечания.

- Не загружайте в лоток УАПД почтовые открытки, фотокарточки, документы небольшого формата, прозрачные пленки, фотобумагу и документы на тонкой бумаге (например, вырезки из журналов). Помещайте такие документы на стекло экспонирования сканера.
- Когда бумага загружена правильно, загорается световой индикатор УАПД.

2 Отрегулируйте положение направляющих для бумаги.

3 На начальном экране выберите:

Копирование > укажите параметры копирования >**Копировать**

Копирование с помощью стекла сканера

1 Поместите оригинал документа лицевой стороной вниз в левый верхний угол стекла экспонирования сканера.

2 На начальном экране выберите:

Копирование > укажите параметры копирования >**Копировать**

Если необходимо отсканировать большее количество страниц, поместите следующий документ на стекло сканера, а затем нажмите кнопку **Сканировать следующую страницу**.

3 Нажмите **Завершить задание**.

Копирование фотографий

1 Поместите фотографию в левый верхний угол на стекло сканера лицевой стороной вниз.

2 На начальном экране выберите:

Копирование >**Содержимое** >**Фото** > 

3 В меню Источник содержимого перейдите к:

Фотопленка >  >**Копировать**

Примечание. Если необходимо отсканировать больше фотографий, поместите следующую фотографию на стекло сканера, а затем нажмите кнопку **Сканировать следующую страницу**.

4 Нажмите **Завершить задание**.

Копирование на специальные материалы для печати

Копирование на прозрачной пленке

1 Загрузите исходный документ лицевой стороной вверх, короткой стороной вперед в лоток УАПД или лицевой стороной вниз на стекло экспонирования сканера.

Примечания.



- Не загружайте в лоток УАПД почтовые открытки, фотокарточки, документы небольшого формата, прозрачные пленки, фотобумагу и документы на тонкой бумаге (например, вырезки из журналов). Помещайте такие документы на стекло экспонирования сканера.
- Когда бумага загружена правильно, загорается световой индикатор УАПД.

2 На начальном экране выберите:

Копирование >Копировать из > Выбрать размер оригинала документа > 

3 Выберите:

Коснитесь **Копировать на >** выберите лоток с прозрачными пленками и нажмите **>Копировать**
Если нет лотков с поддержкой прозрачных пленок, перейдите в:

Устройство ручной подачи >  **>** выберите формат прозрачной пленки **>**  **>Прозрачная пленка >** 

4 Загрузите прозрачные пленки в многоцелевое устройство подачи, потом коснитесь **Копировать**.

Копирование на фирменный бланк

1 Загрузите исходный документ лицевой стороной вверх, короткой стороной вперед в лоток УАПД или лицевой стороной вниз на стекло экспонирования сканера.

Примечания.

- Не загружайте в лоток УАПД почтовые открытки, фотокарточки, документы небольшого формата, прозрачные пленки, фотобумагу и документы на тонкой бумаге (например, вырезки из журналов). Помещайте такие документы на стекло экспонирования сканера.
- Когда бумага загружена правильно, загорается световой индикатор УАПД.

2 При загрузке документа в лоток УАПД отрегулируйте положение направляющих для бумаги.

3 На начальном экране выберите:

Копирование >Копировать из > Выбрать размер оригинала документа > 

4 Выберите:

Копировать на > выберите лоток с фирменными бланками **>Копировать**

5 Если нет лотков с поддержкой фирменных бланков, перейдите в:

Устройство ручной подачи > выберите формат фирменного бланка **>Фирменные бланки**

6 Загрузите фирменные бланки лицевой стороной вверх, верхним краем вперед в многоцелевое устройство подачи, затем нажмите **Копировать**.

Настройка параметров копирования

Копирование на другом формате

- 1 Загрузите исходный документ лицевой стороной вверх, короткой стороной вперед в лоток УАПД или лицевой стороной вниз на стекло экспонирования сканера.

Примечания.

- Не загружайте в лоток УАПД почтовые открытки, фотокарточки, документы небольшого формата, прозрачные пленки, фотобумагу и документы на тонкой бумаге (например, вырезки из журналов). Помещайте такие документы на стекло экспонирования сканера.
- Когда бумага загружена правильно, загорается световой индикатор УАПД.

- 2 При загрузке документа в лоток УАПД отрегулируйте положение направляющих для бумаги.

- 3 На начальном экране выберите:

Копирование > **Копировать из** > Выбрать размер оригинала документа > 

- 4 Выберите:

Копировать на > выбор нового формата для копирования >  > **Копировать**

Создание копий с использованием бумаги из выбранного лотка

- 1 Загрузите исходный документ лицевой стороной вверх, короткой стороной вперед в лоток УАПД или лицевой стороной вниз на стекло экспонирования сканера.

Примечания.

- Не загружайте в лоток УАПД почтовые открытки, фотокарточки, документы небольшого формата, прозрачные пленки, фотобумагу и документы на тонкой бумаге (например, вырезки из журналов). Помещайте такие документы на стекло экспонирования сканера.
- Когда бумага загружена правильно, загорается световой индикатор УАПД.

- 2 При загрузке документа в лоток УАПД отрегулируйте положение направляющих для бумаги.

- 3 На начальном экране выберите:

Копирование > **Копировать из** > Выбрать размер оригинала документа > 

- 4 Выберите:

Копировать на > выбор лотка с типом требуемой бумаги > 

- 5 Нажмите **Копировать**.

Копирование на бумагу разных форматов

Для копирования оригиналов на бумагу разного формата используйте устройство автоматической подачи документов (УАПД). В зависимости от загруженного формата бумаги и настроек «Копировать на», «Копировать с», каждая копия печатается на смешанных форматах бумаги (Пример 1) или масштабируется под один формат бумаги (Пример 2).

Пример 1. Копирование на бумагу смешанного формата

- 1 Загрузите исходный документ лицевой стороной вверх, короткой стороной вперед в лоток УАПД или лицевой стороной вниз на стекло экспонирования сканера.

Примечания.

- Не загружайте в лоток УАПД почтовые открытки, фотокарточки, документы небольшого формата, прозрачные пленки, фотобумагу и документы на тонкой бумаге (например, вырезки из журналов). Помещайте такие документы на стекло экспонирования сканера.
- Когда бумага загружена правильно, загорается световой индикатор УАПД.

- 2 При загрузке документа в лоток УАПД отрегулируйте положение направляющих для бумаги.

- 3 На начальном экране выберите:

Копирование >Копировать с >Смешанный формат > 

- 4 Выберите:

Копировать на >Автом. выбор соотв. формата >  **>Копировать**

Сканер распознает разные форматы бумаги во время сканирования. Копии, напечатанные с разных форматов бумаги, соответствуют формату оригинала.

Пример 2. Копирование на бумагу одного формата

- 1 Загрузите исходный документ лицевой стороной вверх, короткой стороной вперед в лоток УАПД или лицевой стороной вниз на стекло экспонирования сканера.

Примечания.

- Не загружайте в лоток УАПД почтовые открытки, фотокарточки, документы небольшого формата, прозрачные пленки, фотобумагу и документы на тонкой бумаге (например, вырезки из журналов). Помещайте такие документы на стекло экспонирования сканера.
- Когда бумага загружена правильно, загорается световой индикатор УАПД.

- 2 При загрузке документа в лоток УАПД отрегулируйте положение направляющих для бумаги.

- 3 На начальном экране выберите:

Копирование >Копировать с >Смешанный формат > 

- 4 Выберите:

Копировать на >Letter >  **>Копировать**

Сканер распознает разный формат бумаги во время сканирования и масштабирует смешанные форматы под один выбранный формат.

Копирование на обеих сторонах бумаги (двусторонняя печать)

- 1 Загрузите исходный документ лицевой стороной вверх, короткой стороной вперед в лоток УАПД или лицевой стороной вниз на стекло экспонирования сканера.

Примечания.

- Не загружайте в лоток УАПД почтовые открытки, фотокарточки, документы небольшого формата, прозрачные пленки, фотобумагу и документы на тонкой бумаге (например, вырезки из журналов). Помещайте такие документы на стекло экспонирования сканера.
- Когда бумага загружена правильно, загорается световой индикатор УАПД.

- 2 При загрузке документа в лоток УАПД отрегулируйте положение направляющих для бумаги.

- 3 На начальном экране выберите:

Копирование >Стороны (двусторонняя печать) > выберите предпочтительный способ двусторонней печати

Примечание. В меню предпочтительного способа двусторонней печати первое число означает количество сторон оригинала, а второе число — количество сторон копии. Например, выберите параметр "2-сторонний на 2-сторонней", если имеются 2-сторонние оригиналы документов и требуется создать 2-сторонние копии.

- 4 Нажмите  >**Копировать**.

Уменьшение и увеличение копий

Копии можно масштабировать от 25% до 400% от исходного размера документа.

- 1 Загрузите исходный документ лицевой стороной вверх, короткой стороной вперед в лоток УАПД или лицевой стороной вниз на стекло экспонирования сканера.

Примечания.

- Не загружайте в лоток УАПД почтовые открытки, фотокарточки, документы небольшого формата, прозрачные пленки, фотобумагу и документы на тонкой бумаге (например, вырезки из журналов). Помещайте такие документы на стекло экспонирования сканера.
- Когда бумага загружена правильно, загорается световой индикатор УАПД.

- 2 При загрузке документа в лоток УАПД отрегулируйте положение направляющих для бумаги.

- 3 На начальном экране нажмите **Копировать**.

- 4 В области масштабирования нажмите  или  для уменьшения или увеличения значения на 1%.

Если после задания вручную значения масштаба нажать "Копировать в" или "Копировать из", для функции "Масштабирование" будет установлено значение "Авто".

Примечание. Заводской настройкой по умолчанию является значение "Авто". Произойдет автоматическая подгонка сканированного изображения исходного документа под формат бумаги копии.

- 5 Нажмите **Копировать**.

Настройка качества копии

1 Загрузите исходный документ лицевой стороной вверх, короткой стороной вперед в лоток УАПД или лицевой стороной вниз на стекло экспонирования сканера.

Примечания.

- Не загружайте в лоток УАПД почтовые открытки, фотокарточки, документы небольшого формата, прозрачные пленки, фотобумагу и документы на тонкой бумаге (например, вырезки из журналов). Помещайте такие документы на стекло экспонирования сканера.
- Когда бумага загружена правильно, загорается световой индикатор УАПД.

2 При загрузке документа в лоток УАПД отрегулируйте положение направляющих для бумаги.

3 На начальном экране выберите:

Копирование >Содержимое

4 Нажмите кнопку, наилучшим образом соответствующую типу содержимого копируемого документа.

- **Текст** — содержимое исходного документа в основном текст или штриховой рисунок.
- **Текст/Фото** — исходный документ представляет собой сочетание текста, графики и фотографий.
- **Фото** — исходный документ в основном состоит из фотографий или изображений.
- **Графика** — исходный документ в основном состоит из графики делового типа, такой как круговые диаграммы, гистограммы и анимация.

5 Нажмите кнопку .

6 Нажмите кнопку, наилучшим образом соответствующую источнику содержимого копируемого документа.

- **Цветной лазер** — исходный документ напечатан с помощью цветного лазерного принтера.
- **Струйный** — исходный документ напечатан с помощью струйного принтера.
- **Журнал** — исходный документ взят из журнала.
- **Пресса** — исходный документ напечатан с помощью печатной прессы.
- **Черно-белый лазер** — исходный документ напечатан с помощью монохромного лазерного принтера.
- **Фотопленка** — исходный документ является фотографией с пленки.
- **Газета** — исходный документ взят из газеты.
- **Другое** — исходный документ напечатан с помощью другого или неизвестного принтера.

7 Нажмите  >Копировать.

Использование разбора по копиям

При печати нескольких копий многостраничного документа можно распечатать каждую копию как набор (с разбором) или распечатать копии как группы страниц (без разбора по копиям).

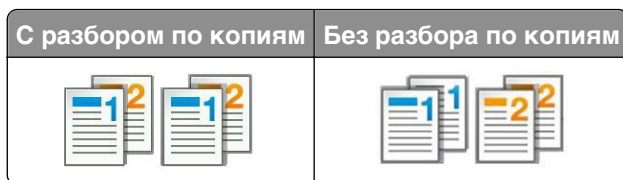

- 1 Загрузите исходный документ лицевой стороной вверх, короткой стороной вперед в лоток УАПД или лицевой стороной вниз на стекло экспонирования сканера.

Примечания.

- Не загружайте в лоток УАПД почтовые открытки, фотокарточки, документы небольшого формата, прозрачные пленки, фотобумагу и документы на тонкой бумаге (например, вырезки из журналов). Помещайте такие документы на стекло экспонирования сканера.
- Когда бумага загружена правильно, загорается световой индикатор УАПД.

- 2 При загрузке документа в лоток УАПД отрегулируйте положение направляющих для бумаги.

- 3 На начальном экране выберите:

Копирование > введите число копий > **Разбор по копиям** > выберите порядок разбора страниц >



> **Копировать**

Добавление страниц-разделителей между копиями

- 1 Загрузите исходный документ лицевой стороной вверх, короткой стороной вперед в лоток УАПД или лицевой стороной вниз на стекло экспонирования сканера.

Примечания.

- Не загружайте в лоток УАПД почтовые открытки, фотокарточки, документы небольшого формата, прозрачные пленки, фотобумагу и документы на тонкой бумаге (например, вырезки из журналов). Помещайте такие документы на стекло экспонирования сканера.
- Когда бумага загружена правильно, загорается световой индикатор УАПД.

- 2 При загрузке документа в лоток УАПД отрегулируйте положение направляющих для бумаги.

- 3 На начальном экране выберите:

Копирование > **Дополнительные параметры** > **Страницы-разделители**

Примечание. Установите для параметра "Разбор" значения "1,2,3 - 1,2,3", чтобы поместить страницы-разделители между копиями. Если для разбора по копиям установлено значение "1,1,1 - 2,2,2", страницы-разделители добавляются в конце задания на печать. Подробнее см. [«Использование разбора по копиям» на стр. 96.](#)

- 4 Выберите один из следующих параметров:

- **Между копиями**
- **Между заданиями**
- **Между страницами**
- **Выкл**

- 5 Нажмите  > **Копировать**.

Копирование нескольких страниц на один лист

С целью экономии бумаги предусмотрено копирование двух или четырех последовательных страниц многостраничного документа на одном листе бумаги.

Примечания.

- Обедитесь, что формат бумаги установлен в значение "Letter", "Legal", "A4" или "JIS B5".
- Не забудьте установить значение формата копии 100%.

1 Загрузите исходный документ лицевой стороной вверх, короткой стороной вперед в лоток УАПД или лицевой стороной вниз на стекло экспонирования сканера.

Примечания.

- Не загружайте в лоток УАПД почтовые открытки, фотокарточки, документы небольшого формата, прозрачные пленки, фотобумагу и документы на тонкой бумаге (например, вырезки из журналов). Помещайте такие документы на стекло экспонирования сканера.
- Когда бумага загружена правильно, загорается световой индикатор УАПД.

2 При загрузке документа в лоток УАПД отрегулируйте положение направляющих для бумаги.

3 На начальном экране выберите:

Копирование >Расширенные функции >Экономия бумаги >выберите параметр печати >



>Копировать

Примечание. Если экономия бумаги отключена, то параметр "Печать рамок вокруг страниц" не доступен.

Создание пользовательского задания копирования

Пользовательское задание копирования или скомпонованное задание используется для объединения одного или нескольких комплектов исходных документов в одно задание на копирование. Каждый комплект может сканироваться с использованием разных параметров задания. Когда выполняется задание на копирование с включенным режимом "Пользовательское задание", сканер производит сканирование первого комплекта документов с использованием заданных параметров, а затем производит сканирование следующего комплекта документов с использованием тех же или других параметров.

Определение комплектов производится в зависимости от источника для сканирования.

- Если исходный документ помещен на стекло экспонирования сканера, комплект состоит из одной страницы.
- Если сканируются несколько страниц с использованием УАПД, сканирование производится до тех пор, пока лоток УАПД не опустеет, и комплект состоит из всех отсканированных страниц.
- Если сканируется одна страница с использованием УАПД, комплект состоит из одной страницы.

Пример.

1 Загрузите исходный документ лицевой стороной вверх, короткой стороной вперед в лоток УАПД или лицевой стороной вниз на стекло экспонирования сканера.

Примечания.

- Не загружайте в лоток УАПД почтовые открытки, фотокарточки, документы небольшого формата, прозрачные пленки, фотобумагу и документы на тонкой бумаге (например, вырезки из журналов). Помещайте такие документы на стекло экспонирования сканера.
- Когда бумага загружена правильно, загорается световой индикатор УАПД.

2 При загрузке документа в лоток УАПД отрегулируйте положение направляющих для бумаги.

3 На начальном экране выберите:

Копирование >Расширенные функции >Пользовательское задание >Вкл. >  **>Копировать**

Примечание. По завершении обработки документов отобразится экран сканирования.

4 Загрузите следующий документ в устройство автоматической подачи лицевой стороной вверх, коротким краем листа вперед в лоток УАПД или лицевой стороной вниз на стекло экспонирования сканера. Затем нажмите **Сканировать из устройства автоматической подачи** или **Сканировать с планшета**.

Примечание. При необходимости настройте параметры задания на сканирование.

5 Если необходимо отсканировать еще один документ, повторяйте указанные действия. В противном случае нажмите **Завершить задание**.

Размещение информации на копиях

Размещение верхнего или нижнего колонтитула на страницах

1 Загрузите исходный документ лицевой стороной вверх, короткой стороной вперед в лоток УАПД или лицевой стороной вниз на стекло экспонирования сканера.

Примечания.

- Не загружайте в лоток УАПД почтовые открытки, фотокарточки, документы небольшого формата, прозрачные пленки, фотобумагу и документы на тонкой бумаге (например, вырезки из журналов). Помещайте такие документы на стекло экспонирования сканера.
- Когда бумага загружена правильно, загорается световой индикатор УАПД.

2 При загрузке документа в УАПД отрегулируйте положение направляющих для бумаги.

3 На начальном экране выберите:

Копирование >Расширенные функции >Верхний/нижний колонтитул > выберите область на странице, куда необходимо поместить верхний или нижний колонтитул > выберите тип колонтитула

4 Введите требуемую информацию в зависимости от выбранного колонтитула, а затем нажмите **Готово**.

5 Нажмите , а затем .

Размещение накладываемого сообщения на каждой странице

Накладываемое сообщение может быть размещено на каждой странице. Предусмотрены следующие типы накладываемых сообщений: "Срочное", "Конфиденциальное", "Копия" или "Черновое".

- 1 Загрузите исходный документ лицевой стороной вверх, короткой стороной вперед в лоток УАПД или лицевой стороной вниз на стекло экспонирования сканера.

Примечания.

- Не загружайте в лоток УАПД почтовые открытки, фотокарточки, документы небольшого формата, прозрачные пленки, фотобумагу и документы на тонкой бумаге (например, вырезки из журналов). Помещайте такие документы на стекло экспонирования сканера.
- Когда бумага загружена правильно, загорается световой индикатор УАПД.

- 2 При загрузке документа в лоток УАПД отрегулируйте положение направляющих для бумаги.

- 3 На начальном экране выберите:

Копирование > **Расширенные функции** > **Наложение** > выберите накладываемое сообщение > **Готово** > **Копировать**

Отмена задания на копирование

Отмена задания на копирование, когда документ находится в УАПД

После начала обработки документа из УАПД нажмите **Отменить задание** на экране сканирования.

Отмена задания на копирование, когда исходный документ находится на стекле экспонирования сканера

На начальном экране нажмите **Отмена задания**.

На дисплее отображается сообщение **отмена**. По завершении отмены задания отобразится экран копирования.

Отмена задания копирования во время печати страниц

- 1 На панели управления принтера нажмите **Отмена задания** или нажмите **✘** на клавиатуре.
- 2 Выберите задание, которое необходимо отменить, затем нажмите **Удалить выбранные задания**.

Примечание. Нажмите **✘** на клавиатуре, а затем нажмите **Возобновить**, чтобы вернуться к начальному экрану.

Сведения о параметрах копирования

Копировать из

Этот параметр открывает экран для выбора формата исходного документа.

- Выберите формат бумаги, соответствующий оригинальному документу.
- Нажмите **Смешанный формат**, чтобы скопировать оригинал, страницы которого имеют разный формат и одну ширину.
- Чтобы настроить автоматическое определение формата оригинала, нажмите **Автораспознавание формата**.



Копировать на

Этот параметр открывает экран для ввода формата и типа бумаги, на которой должна производиться печать копий.

- Выберите формат и тип бумаги, соответствующий загруженной бумаге.
- Если значения параметров “Копировать с” и “Копировать на” отличаются, принтер автоматически настраивает параметр “Масштаб” для учета разницы.
- Если ни в один из лотков не загружена бумага для копирования требуемого типа или формата, нажмите **Устройство ручной подачи** и вручную загрузите бумагу во многоцелевое устройство подачи.
- Когда для параметра “Копировать на” задано значение “Автораспознавание формата”, формат каждой копии соответствует формату оригинала. Если ни в одном из лотков не загружена бумага соответствующего формата, отображается сообщение **Бумага заданного формата не обнаружена** и предлагается загрузить бумагу в лоток или во многоцелевое устройство подачи.

Масштабирование

Данный параметр позволяет масштабировать документ от 25% до 400% от исходного размера документа. Также можно задать автоматическое масштабирование.

- При копировании на бумагу другого формата, например с формата Legal на формат Letter, задайте для форматов бумаги “Копировать с” и “Копировать на” автоматическое масштабирование сканированного изображения под формат бумаги, на который выполняется копирование.
- Чтобы уменьшить или увеличить значение на один процент, нажмите  или  на панели управления принтера. Чтобы уменьшать или увеличивать значение на несколько процентов, удерживайте кнопку нажатой в течение двух или более секунд.

Плотность

Данный параметр позволяет задать уровень осветления или затемнения отсканированных документов по отношению к исходному документу.

Стороны (двусторонняя печать)

Этот параметр позволяет печатать односторонние или двусторонние копии с одностороннего или двустороннего исходного документа.

Разобрать

Эта функция при выполнении задания на печать обеспечивает сохранение порядка укладываемых страниц при печати нескольких копий документа.

Копии

Этот параметр позволяет задать количество распечатываемых копий.

Содержимое

Данный параметр позволяет задать тип и источник оригинала.

Выберите один из следующих типов содержимого:

- **Текст** — содержимое исходного документа в основном текст или штриховой рисунок.
- **Текст/Фото** — исходный документ представляет собой сочетание текста, графики и фотографий.
- **Фото** — исходный документ в основном состоит из фотографий или изображений.
- **Графика** — исходный документ в основном состоит из графики делового типа, такой как круговые диаграммы, гистограммы и анимация.

Выберите один из следующих источников содержимого:

- **Цветной лазер** — исходный документ напечатан с помощью цветного лазерного принтера.
- **Струйный** — исходный документ напечатан с помощью струйного принтера.
- **Журнал** — исходный документ взят из журнала.
- **Брошюра** — Оригинал взят из брошюры.
- **Черно-белый лазер** — исходный документ напечатан с помощью монохромного лазерного принтера.
- **Фотопленка** — исходный документ является фотографией с пленки.
- **Газета** — исходный документ взят из газеты.
- **Другое** — исходный документ напечатан с помощью другого или неизвестного принтера.

Сохранение в виде кода быстрого доступа

Данная функция позволяет сохранять текущие настройки в виде кода быстрого доступа путем назначения номера.

Использование дополнительных параметров

Предусмотрены следующие значения.

- **Дополнительные параметры обработки изображений** — Служит для регулировки параметров перед сканированием документа: «Удаление фона», «Цветовой баланс», «Выпадение цвета», «Контрастность», «Качество JPEG», «Зеркальное отражение», «Негатив», «Сканировать от края до края», «Затенение деталей» и «Резкость».
- **Пользовательское задание** — Служит для объединения нескольких заданий сканирования в единое задание.
- **Очистка краев** — Стирает пятна или пометки по краям документа. Предусмотрены режим удаления одинакового пространства со всех четырех сторон и режим очистки определенной стороны. С помощью команды «Очистка краев» удаляются все данные внутри выбранной области сканированного изображения.
- **Журнал передачи** — Печать журнала передачи и журнала ошибок передачи.
- **Настройка скоса в УАП** — Выпрямление сканированных изображений, слегка сдвинутых при подаче из лотка УАП.

Примечание. Этот параметр поддерживается только в некоторых моделях принтеров.

Передача по электронной почте

Устройство автоматической подачи документов (УАП)	Стекло экспонирования сканера
 <p>При работе с многостраничными документами рекомендуется использовать УАПД.</p>	 <p>Для отдельных страниц, документов небольшого формата (например, почтовых открыток или фотографий), прозрачных пленок или документов на тонкой бумаге (например, вырезки из журналов) рекомендуется использовать стекло экспонирования сканера.</p>

Принтер можно использовать для передачи отсканированных документов по электронной почте одному или нескольким получателям. Можно ввести адрес электронной почты, использовать номер кода быстрого доступа или адресную книгу.

Настройка принтера для отправки электронной почты

Настройка функции электронной почты

- 1 Откройте веб-браузер и в поле адреса введите IP-адрес принтера.

Примечания.

- IP-адрес принтера указан на начальном экране принтера. IP-адрес отображается в виде четырех наборов цифр, разделенных точками, например 123.123.123.123.
- Если используется прокси-сервер, временно отключите его, чтобы обеспечить правильную загрузку веб-страницы.

- 2 Нажмите **Параметры** > **Параметры электронной почты / FTP** > **Параметры электронной почты**.

- 3 Введите необходимые данные и нажмите кнопку **Отправить**.

Настройка параметров электронной почты

- 1 Откройте веб-браузер и в поле адреса введите IP-адрес принтера.

Примечания.

- IP-адрес принтера указан на начальном экране принтера. IP-адрес отображается в виде четырех наборов цифр, разделенных точками, например 123.123.123.123.
- Если используется прокси-сервер, временно отключите его, чтобы обеспечить правильную загрузку веб-страницы.

2 Нажмите **Параметры >> Параметры электронной почты / FTP >> Параметры электронной почты**.

3 Введите соответствующую информацию и нажмите кнопку **Отправить**.

Создание кода быстрого доступа для электронной почты

Создание группы кода быстрого доступа к электронной почте с использованием встроенного веб-сервера

1 Откройте веб-браузер и в поле адреса введите IP-адрес принтера.

Примечания.

- IP-адрес принтера указан на начальном экране принтера. IP-адрес отображается в виде четырех наборов цифр, разделенных точками, например 123.123.123.123.
- Если используется прокси-сервер, временно отключите его, чтобы обеспечить правильную загрузку веб-страницы.

2 Выберите **Настройка**.

3 В разделе "Другие параметры" выберите **Управление кодами быстрого доступа > Настройка кодов быстрого доступа эл. почты**.

4 Введите уникальное имя получателя, а затем введите адрес электронной почты. При вводе нескольких адресов указывайте их через запятую (,).

5 Нажмите **Добавить**.

Создание кода быстрого доступа для электронной почты с помощью панели управления принтера

1 На начальном экране выберите:

Электронная почта > Получатель > введите адрес электронной почты

Чтобы создать группу получателей, нажмите **Следующий адрес**, а затем введите адрес электронной почты следующего получателя.

2 Нажмите **Тема**, введите тему электронного сообщения, а затем нажмите **Готово**.

3 Нажмите **Сообщение**, введите сообщение, а затем нажмите **Готово**.

4 Настройте параметры электронной почты.

Примечание. При изменении настроек после создания кода быстрого доступа электронной почты, эти изменения не будут сохранены.

5 Нажмите кнопку .

6 Введите уникальное имя для кода быстрого доступа, а затем нажмите **Готово**.

7 Проверьте правильность кода быстрого доступа, а затем нажмите **ОК**.

Если код быстрого доступа введен неправильно, нажмите **Отмена**, а затем повторно введите необходимые данные.

Примечания.

- Код быстрого доступа отображается в значке кода быстрого доступа для электронной почты на начальном экране принтера.
- Код быстрого доступа отображается при отправке документа по электронной почте с теми же настройками.

Отправка документа по электронной почте

Принтер можно использовать для передачи отсканированных документов по электронной почте одному или нескольким получателям. Можно ввести адрес электронной почты, использовать номер кода быстрого доступа или адресную книгу. Также можно воспользоваться приложениями Multi Send или MyShortcut на начальном экране принтера. Подробнее см. [«Активация приложений начального экрана» на стр. 23](#).

Отправка электронной почты с помощью панели управления принтера

1 Загрузите исходный документ лицевой стороной вверх, короткой стороной вперед в лоток УАПД или лицевой стороной вниз на стекло экспонирования сканера.

Примечания.

- Не загружайте в лоток УАПД почтовые открытки, фотокарточки, документы небольшого формата, прозрачные пленки, фотобумагу и документы на тонкой бумаге (например, вырезки из журналов). Помещайте такие документы на стекло экспонирования сканера.
- Когда бумага загружена правильно, загорается световой индикатор УАПД.

2 При загрузке документа в лоток УАПД отрегулируйте положение направляющих для бумаги.

Примечание. Во избежание обрезки изображения убедитесь, что формат оригинала и бумаги для копирования совпадает.

3 На начальном экране выберите:

Электронная почта >Получатели

4 Введите адрес электронной почты или нажмите # на клавиатуре, а затем введите номер кода быстрого доступа.

Примечания.

- Чтобы ввести дополнительных получателей, нажмите кнопку **Следующий адрес**, а затем введите адрес или код быстрого доступа, который необходимо добавить.
- Можно также ввести адрес из адресной книги.

5 Выберите **Готово >Передать**.

Передача сообщения электронной почты с использованием кода быстрого доступа

1 Загрузите исходный документ лицевой стороной вверх, короткой стороной вперед в лоток УАПД или лицевой стороной вниз на стекло экспонирования сканера.

Примечания.

- Не загружайте в лоток УАПД почтовые открытки, фотокарточки, документы небольшого формата, прозрачные пленки, фотобумагу и документы на тонкой бумаге (например, вырезки из журналов). Помещайте такие документы на стекло экспонирования сканера.
- Когда бумага загружена правильно, загорается световой индикатор УАПД.

2 При загрузке документа в лоток УАПД отрегулируйте положение направляющих для бумаги.

3 Нажмите #, введите номер кода быстрого доступа с клавиатуры, затем коснитесь .

Примечание. Чтобы ввести дополнительных получателей, нажмите кнопку **Следующий адрес**, а затем введите адрес или код быстрого доступа, который необходимо добавить.

4 Нажмите **Передать**.

Передача сообщения электронной почты с использованием адресной книги

1 Загрузите исходный документ лицевой стороной вверх, короткой стороной вперед в лоток УАПД или лицевой стороной вниз на стекло экспонирования сканера.

Примечания.

- Не загружайте в лоток УАПД почтовые открытки, фотокарточки, документы небольшого формата, прозрачные пленки, фотобумагу и документы на тонкой бумаге (например, вырезки из журналов). Помещайте такие документы на стекло экспонирования сканера.
- Когда бумага загружена правильно, загорается световой индикатор УАПД.

2 При загрузке документа в лоток УАПД отрегулируйте положение направляющих для бумаги.

3 На начальном экране выберите:

Электронная почта >Получатели >  > введите имя получателя >**Поиск**

4 Нажмите имя получателя.

Примечание. Для ввода дополнительных получателей нажмите **Следующий адрес**, а затем введите требуемый адрес или номер быстрого доступа, либо воспользуйтесь поиском в адресной книге.

5 Нажмите **Готово**.

Настройка параметров электронной почты

Добавление темы и информации сообщения электронной почты

1 Загрузите исходный документ лицевой стороной вверх, короткой стороной вперед в лоток УАПД или лицевой стороной вниз на стекло экспонирования сканера.

Примечания.

- Не загружайте в лоток УАПД почтовые открытки, фотокарточки, документы небольшого формата, прозрачные пленки, фотобумагу и документы на тонкой бумаге (например, вырезки из журналов). Помещайте такие документы на стекло экспонирования сканера.
- Когда бумага загружена правильно, загорается световой индикатор УАПД.

2 При загрузке документа в лоток УАПД отрегулируйте положение направляющих для бумаги.

3 На начальном экране выберите:

Электронная почта >Получатель > введите адрес электронной почты **>Готово**

4 Нажмите **Тема**, введите тему электронного сообщения, а затем нажмите **Готово**.

5 Нажмите **Сообщение**, введите сообщение, а затем нажмите **Готово**.

Изменение типа выходного файла

1 Загрузите исходный документ лицевой стороной вверх, короткой стороной вперед в лоток УАПД или лицевой стороной вниз на стекло экспонирования сканера.

Примечания.

- Не загружайте в лоток УАПД почтовые открытки, фотокарточки, документы небольшого формата, прозрачные пленки, фотобумагу и документы на тонкой бумаге (например, вырезки из журналов). Помещайте такие документы на стекло экспонирования сканера.
- Когда бумага загружена правильно, загорается световой индикатор УАПД.

2 При загрузке документа в лоток УАПД отрегулируйте положение направляющих для бумаги.

3 На начальном экране выберите:

Электронная почта >Получатели > введите электронный адрес получателя **>Готово >Передать как**

4 Нажмите кнопку, соответствующую типу передаваемого файла.

- **PDF** — используется для создания одного файла с несколькими страницами.
- **Secure PDF** - создание зашифрованного файла PDF для защиты содержимого файла от несанкционированного доступа.

- **TIFF** — создание нескольких файлов или одного файла. Если в меню "Настройка" встроенного веб-сервера отключить параметр "Многостраничный TIFF", тогда каждая страница в формате TIFF будет сохраняться в отдельный файл. Обычно размер TIFF-файла превышает размер соответствующего JPEG-файла.
- **JPEG** — Используется для создания и прикрепления отдельного файла для каждой страницы оригинала документа, которые можно просмотреть с помощью большинства веб-обозревателей или графических программ
- **XPS** - создание одного файла XPS с несколькими страницами, который можно просмотреть в программе просмотра на базе браузера Internet Explorer или платформы .NET Framework, или загрузив его в автономную программу просмотра стороннего производителя.

5 Нажмите  >Передать.

Примечание. При выборе Secure PDF появится запрос на ввод пароля дважды.

Отмена передачи сообщения электронной почты

- Если используется устройство автоматической подачи, нажмите **Отмена задания**, когда отображается сообщение **Сканирование**.
- Если используется стекло сканера, нажмите **Отмена задания**, когда отображается сообщение **Сканирование** или **Сканировать следующую страницу / Завершить задание**.

Сведения о параметрах электронной почты

Получатели

Этот параметр позволяет ввести получателя для сообщения электронной почты. Можно указать несколько адресов электронной почты.

Тема

Этот параметр позволяет ввести строку темы для сообщения электронной почты.

Сообщение

Этот параметр позволяет ввести сообщение, которое будет отправлено с отсканированным вложением.

Имя файла

Этот параметр позволяет настроить имя файла вложения.

Формат оригинала

С помощью этого параметра можно выбрать формат бумаги документов, отправляемых по электронной почте. Если для функции "Исходный формат" установлено значение "Смешанный формат", возможно копирование исходных документов смешанных форматов (Letter/Legal).

Плотность

Данный параметр позволяет задать уровень осветления или затемнения отсканированных документов по отношению к исходному документу.

Разрешение

Этот параметр позволяет регулировать качество выходного файла электронного сообщения. При увеличении разрешения изображения возрастает размер файла, передаваемого по электронной почте, а также время, необходимое для сканирования оригинала. Уменьшение разрешения изображения приводит к уменьшению размера файла.

Передать как

Данный параметр позволяет задать тип выходного файла для отсканированного изображения.

Выберите один из следующих параметров:

- **PDF** — используется для создания одного файла с несколькими страницами.
Примечание. Заводской настройкой по умолчанию является значение PDF.
- **Secure PDF** — используется для создания зашифрованного файла PDF, который защищает содержимое файла от несанкционированного доступа.
- **TIFF** — используется для создания нескольких файлов или единого файла. Если в меню "Настройка" встроенного веб-сервера отключить параметр "Многостраничный TIFF", тогда каждая страница в формате TIFF будет сохраняться в отдельный файл. Обычно размер TIFF-файла превышает размер соответствующего JPEG-файла.
- **JPEG** — используется для создания и вложения отдельного файла для каждой страницы исходного документа.
- **XPS** — используется для создания одного файла XPS с несколькими страницами.

Содержимое

Данный параметр позволяет задать тип и источник оригинала.

Выберите один из следующих типов содержимого:

- **Текст** — содержимое исходного документа в основном текст или штриховой рисунок.
- **Текст/Фото** — исходный документ представляет собой сочетание текста, графики и фотографий.
- **Фото** — исходный документ в основном состоит из фотографий или изображений.
- **Графика** — исходный документ в основном состоит из графики делового типа, такой как круговые диаграммы, гистограммы и анимация.

Выберите один из следующих источников содержимого:

- **Цветной лазер** — исходный документ напечатан с помощью цветного лазерного принтера.
- **Струйный** — исходный документ напечатан с помощью струйного принтера.
- **Журнал** — исходный документ взят из журнала.
- **Брошюра** — Оригинал взят из брошюры.
- **Черно-белый лазер** — исходный документ напечатан с помощью монохромного лазерного принтера.
- **Фотопленка** — исходный документ является фотографией с пленки.
- **Газета** — исходный документ взят из газеты.
- **Другое** — исходный документ напечатан с помощью другого или неизвестного принтера.

Параметры страницы

Этот параметр позволяет изменять следующие настройки:

- **Стороны (двусторонняя печать)**. Указывается, распечатан ли оригинал на одной или на обеих сторонах. Также с помощью этого параметра можно указать, какое содержимое необходимо отсканировать и включить в сообщение электронной почты.
- **Ориентация**. Указание ориентации оригинала документа и последующее изменение параметров "Стороны (двусторонняя печать)" и "Сшивание" в соответствии с ориентацией.
- **Сшивание**. Указание стороны сшивания: по длинной или по короткой.

Предварительный просмотр сканирования

Данный параметр позволяет просматривать первую страницу изображения перед его включением в сообщение электронной почты. По завершении сканирования первой страницы сканирование приостанавливается и отображается экран предварительного просмотра изображения.

Примечание. Этот параметр меню отображается только при наличии в принтере рабочего жесткого диска.

Использование дополнительных параметров

Предусмотрены следующие значения.

- **Дополнительные параметры обработки изображений** — Служит для регулировки параметров перед отправкой по электронной почте: «Удаление фона», «Цветовой баланс», «Выпадение цвета», «Контрастность», «Качество JPEG», «Зеркальное отражение», «Негатив», «Сканировать от края до края», «Затенение деталей» и «Резкость».
- **Пользовательское задание** — Служит для объединения нескольких заданий сканирования в единое задание.
- **Очистка краев** — Стирает пятна или пометки по краям документа. Предусмотрены режим удаления одинакового пространства со всех четырех сторон и режим очистки определенной стороны. С помощью команды "Очистка краев" удаляются все данные внутри выбранной области сканированного изображения.

- **Журнал передачи** – Печать журнала передачи и журнала ошибок передачи.
- **Настройка скоса в УАП**– Выпрямление сканированных изображений, слегка сдвинутых при подаче из лотка УАП.

Примечание. Этот параметр поддерживается только в некоторых моделях принтеров.

Работа с факсом

Примечание. Функция факсимильной связи присутствует не на всех моделях принтера.

Устройство автоматической подачи документов (УАП)	Стекло экспонирования сканера
 <p>При работе с многостраничными документами рекомендуется использовать УАПД.</p>	 <p>Для отдельных страниц, документов небольшого формата (например, почтовых открыток или фотографий), прозрачных пленок или документов на тонкой бумаге (например, вырезки из журналов) рекомендуется использовать стекло экспонирования сканера.</p>

Настройка принтера для отправки факса

⚠ ВНИМАНИЕ-ОПАСНОСТЬ ПОРАЖЕНИЯ ТОКОМ: Не работайте с факсом во время грозы. Не устанавливайте устройство, не работайте с факсом и не выполняйте никаких электрических или кабельных соединений (питания или телефонной линии) во время грозы.

Примечания.

- В некоторых странах и регионах следующие методы подключения могут оказаться не применимыми.
- Во время начальной настройки принтера снимите метку с тех функций, которые планируете настроить позже, например "Факс", затем нажмите **Продолжить**.
- Индикатор замигает красным, если функция передачи факса включена, но настроена не полностью.

ПРЕДУПРЕЖДЕНИЕ. Возможность повреждения: Во время приема или передачи факсов не дотрагивайтесь до кабелей или принтера в отмеченной области.



Первоначальная настройка факса

Во многих странах существует требование, чтобы на всех исходящих факсах в верхнем или нижнем полях каждой передаваемой страницы или на первой странице из передаваемого набора содержалась следующая информация: название факса (идентификатор предприятия, другого подразделения или лица, отправляющего сообщение) и номер факса (номер телефона передающего факсимильного аппарата, предприятия, другого подразделения или физического лица).

Для ввода данных настройки факса используйте панель управления принтера или войдите на встроенный веб-сервер, используя обозреватель, и войдите в меню «Настройка».

Примечание. Если протокол TCP/IP не настроен, то для ввода данных настройки факса необходимо использовать панель управления принтера.

Использование панели управления принтера для настройки факса

При первом включении принтера отображается серия экранов запуска. Если на принтере имеется функция факса, появится экран имени пользователя и номера факса.

- 1 Когда появится экран "Имя факса", выполните следующее:
 - а Введите имя, которое должно указываться на всех исходящих факсах.
 - б Введите имя факса, а затем нажмите **Отправить**.
- 2 Когда появится экран "Номер факса", введите номер факса, а затем нажмите **Отправить**.

Использование встроенного веб-сервера для настройки факса

- 1 Откройте веб-браузер и в поле адреса введите IP-адрес принтера.

Примечания.

- IP-адрес принтера указан на начальном экране принтера. IP-адрес отображается в виде четырех наборов цифр, разделенных точками, например 123.123.123.123.
- Если используется прокси-сервер, временно отключите его, чтобы обеспечить правильную загрузку веб-страницы.

- 2 Нажмите **Параметры >Параметры факса >Настройка аналогового факса**.
- 3 В поле "Имя факса" введите имя, которое должно указываться на всех исходящих факсах.
- 4 В поле "Номер факса" введите номер факса принтера.
- 5 Нажмите кнопку **Отправить**.

Выбор типа подключения факса

Сценарий 1: стандартная телефонная линия

Настройка 1: принтер подключен к выделенной линии факса

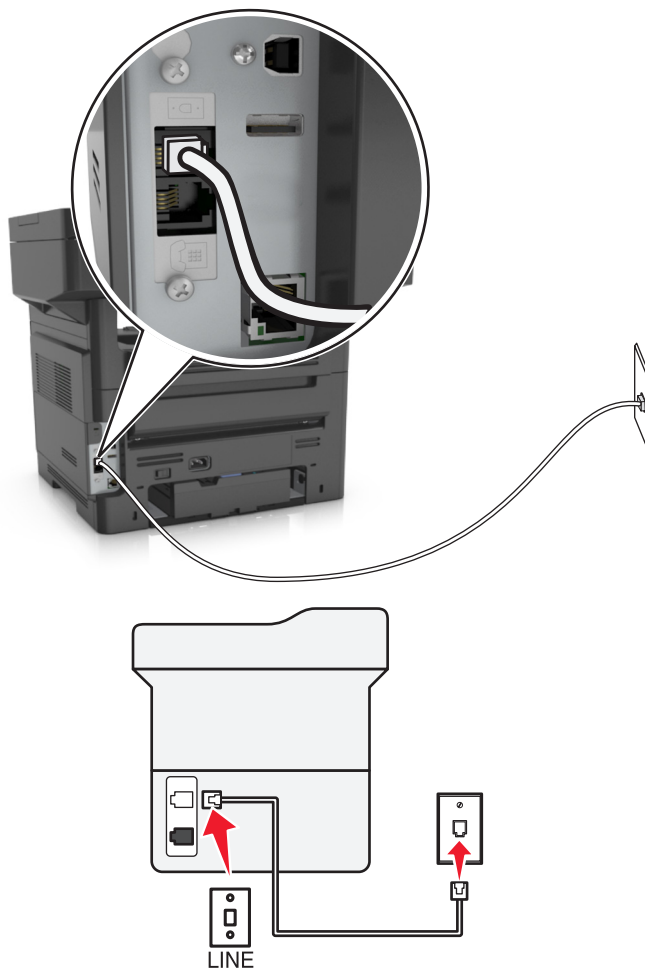

Подключение

- 1 Подсоедините один разъем телефонного кабеля, прилагаемого к принтеру, к порту  принтера.
- 2 Подключите другой разъем телефонного кабеля к исправной аналоговой розетке.

Советы по данной настройке.



- Принтер можно настроить на автоматический прием факсов (включить функцию автоответа) или на прием вручную (выключить функцию автоответа).
- Если необходимо, чтобы принтер получал факсы автоматически, включите функцию автоответа. Затем можно настроить ответ принтера после любого числа звонков.

Настройка 2: принтер подключен к той же телефонной линии, что и автоответчик

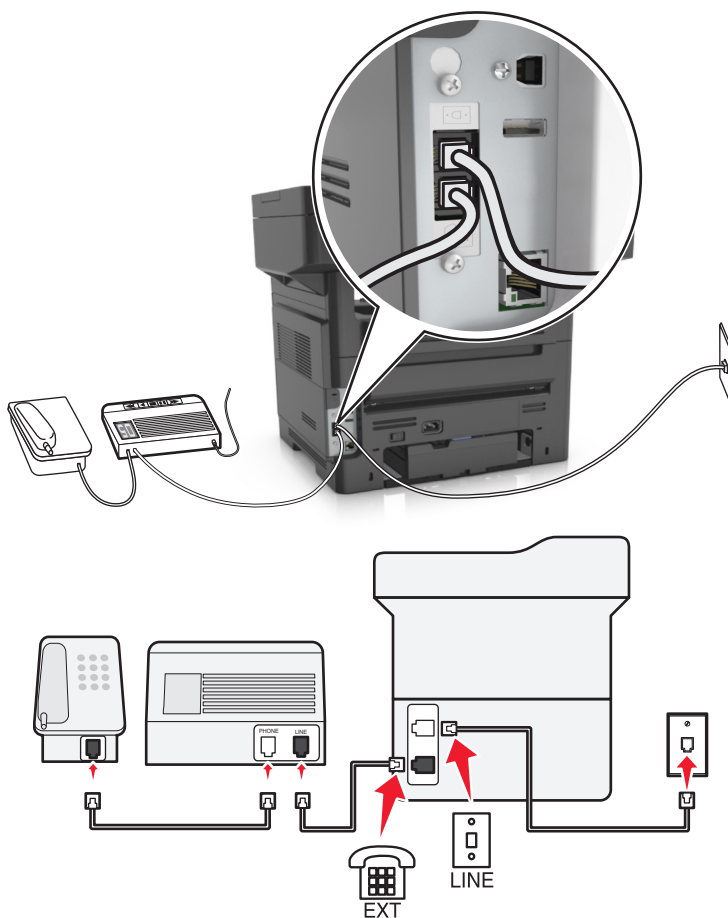
Подключение к одной телефонной стенной розетке



Подключение

- 1 Подсоедините один разъем телефонного кабеля, прилагаемого к принтеру, к порту  принтера.
- 2 Подключите другой разъем телефонного кабеля к исправной аналоговой розетке.
- 3 Подключите автоответчик к порту  принтера.

Подключение к разным стенным розеткам

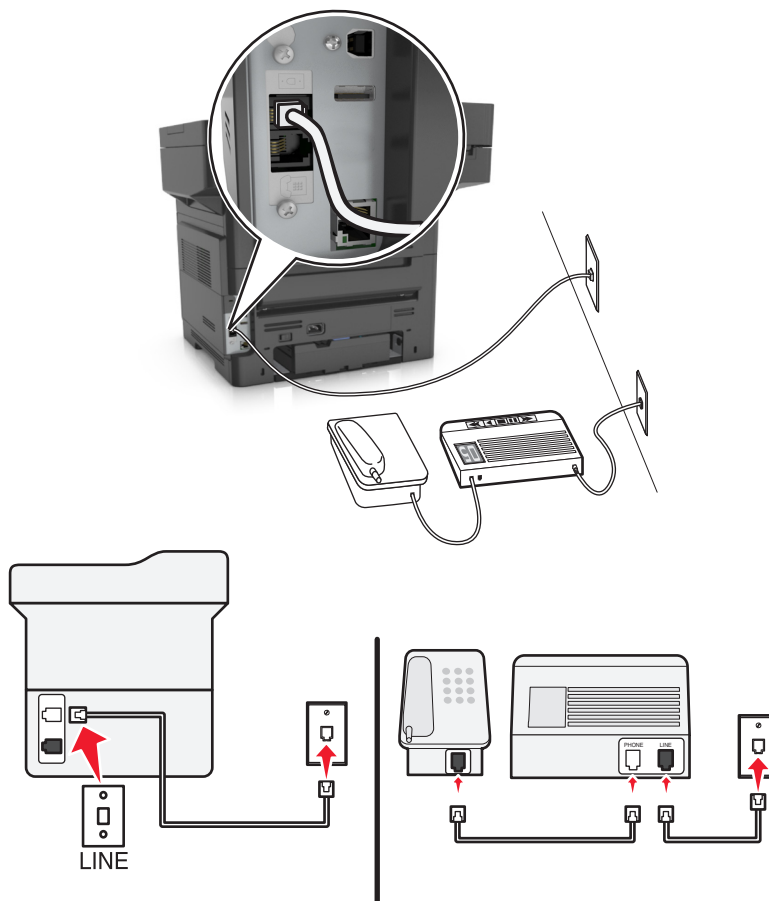

Подключение

- 1 Подсоедините один разъем телефонного кабеля, прилагаемого к принтеру, к порту  принтера.
- 2 Подключите другой разъем телефонного кабеля к исправной аналоговой розетке.



Советы по данной настройке.

- Если телефонная линия используется для одного номера, то необходимо настроить принтер на автоматический прием факсов (включить функцию автоответа).
- Настройте принтер на прием вызовов после числа звонков, на два превышающего указанное для автоответчика. Например, если автоответчик настроен на ответ через четыре звонка, настройте принтер так, чтобы он отвечал на вызовы после шести звонков. В этом случае сначала будет отвечать на вызов автоответчик, и вы сможете принимать голосовые вызовы. Если входящий вызов поступает от факса, принтер определит сигнал факса на линии и примет вызов.
- При наличии подписки на услугу отличительного звонка, предоставляемой телефонной компанией, следует настроить соответствующий шаблон звонка для принтера. В противном случае принтер не будет принимать факсы, даже если настроен автоматический прием факсов.

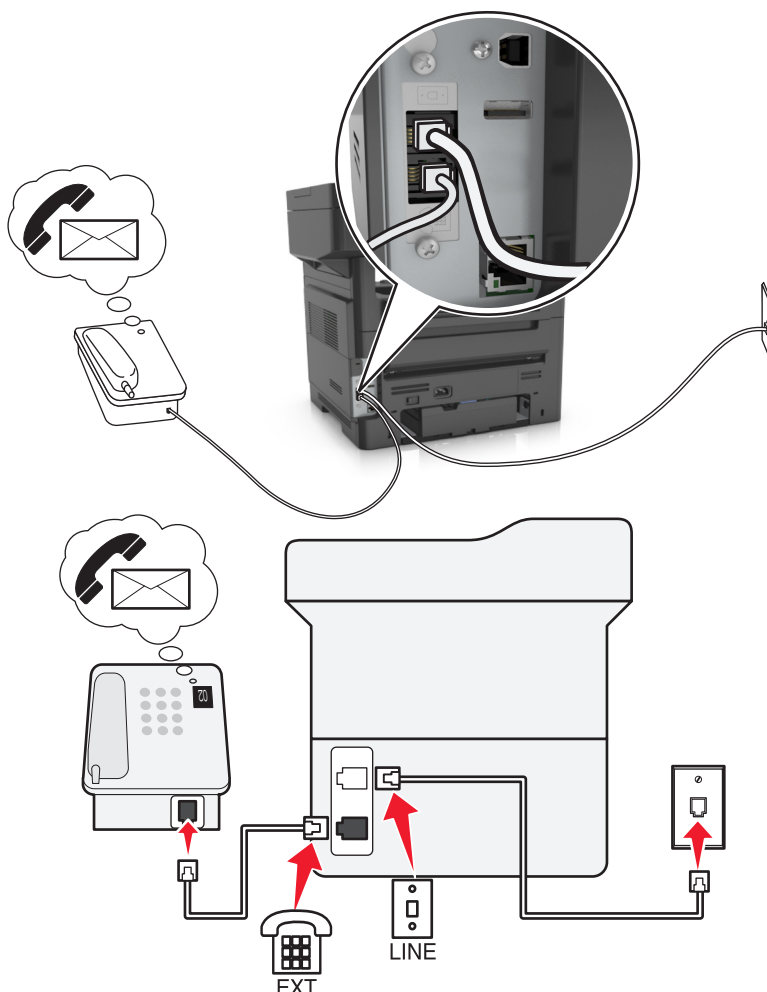
Настройка 3: принтер подключен к телефонной линии, для которой получена подписка на услугу голосовой почты.



Подключение

- 1 Подсоедините один разъем телефонного кабеля, прилагаемого к принтеру, к порту  принтера.
- 2 Подключите другой разъем телефонного кабеля к исправной аналоговой розетке.
- 3 Подключите телефон к порту  принтера.

Советы по данной настройке.

- Эта настройка наиболее подходит при наличии подписки на услугу отличительного звонка. Если вы подписаны на услугу отличительного звонка, следует настроить соответствующий шаблон звонка для принтера. В противном случае принтер не будет принимать факсы, даже если настроен автоматический прием факсов.
- Если телефонная линия используется для одного номера, то необходимо настроить принтер на прием факсов вручную (выключить функцию автоответа).

Если вы разговариваете по телефону и слышите сигналы факса, для получения факса нажмите *9* или код ответа вручную на телефоне.

- Можно также настроить принтер на автоматический прием факсов (включить функцию автоответа), но тогда при ожидании факса необходимо отключить услугу голосовой почты. Эта настройка наиболее подходит, если голосовая почта используется чаще, чем факс.

Сценарий 2: линия DSL (Digital Subscriber Line)

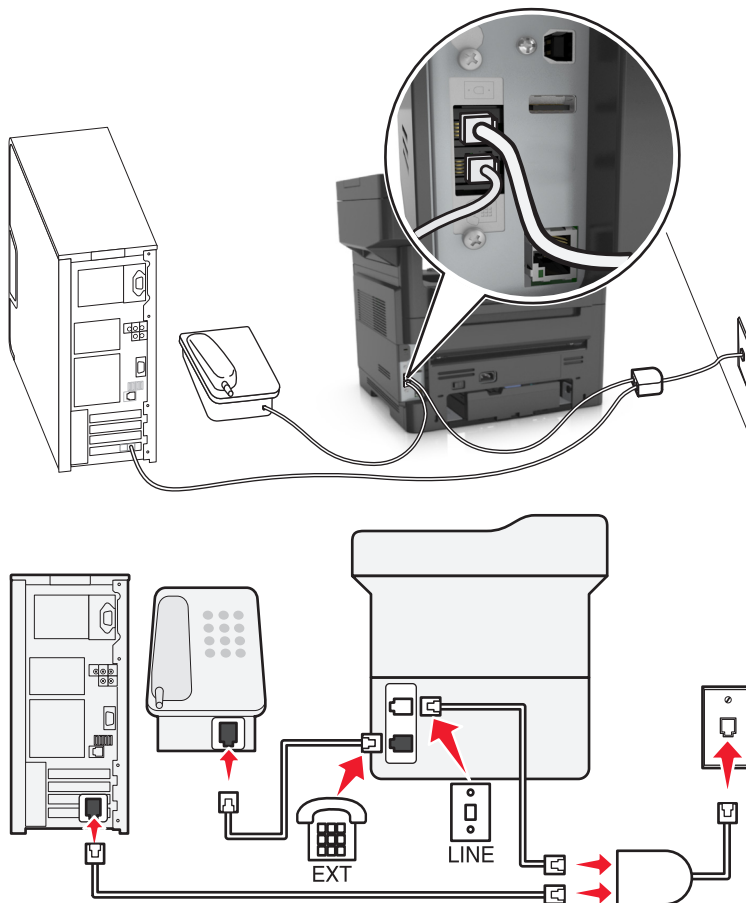

Линия DSL разделяет обычную телефонную линию на два канала: голосовой и Интернет. Сигналы телефона и факса передаются по голосовому каналу, а сигналы Интернета – по другому. Таким образом одну линию можно использовать для аналоговых голосовых вызовов (включая факсы) и для цифрового доступа в Интернет.

Для снижения помех между двумя каналами и обеспечения качества соединения необходимо установить фильтр DSL для аналоговых устройств (факсимильного аппарата, телефона, автоответчика) в сети. Помехи вызывают шум или статические разряды в телефоне, ошибки при передаче или ухудшение качества факсов на принтере или замедление скорости соединения с Интернетом на компьютере.

Чтобы установить фильтр для принтера, выполните такие действия:

- 1 Подсоедините линейный порт фильтра DSL к настенной розетке.
- 2 Подсоедините один разъем телефонного кабеля, прилагаемого к принтеру, к порту  принтера. Подсоедините другой разъем телефонного кабеля к фильтру DSL.

- 3 Чтобы использовать компьютер для доступа в Интернет, подсоедините компьютер к порту DSL HPN на фильтре DSL.
- 4 Чтобы подсоединить телефон к принтеру, удалите защитную вставку из порта ☎ принтера, а затем подсоедините телефон к этому порту.

Сценарий 3: телефонная служба VoIP

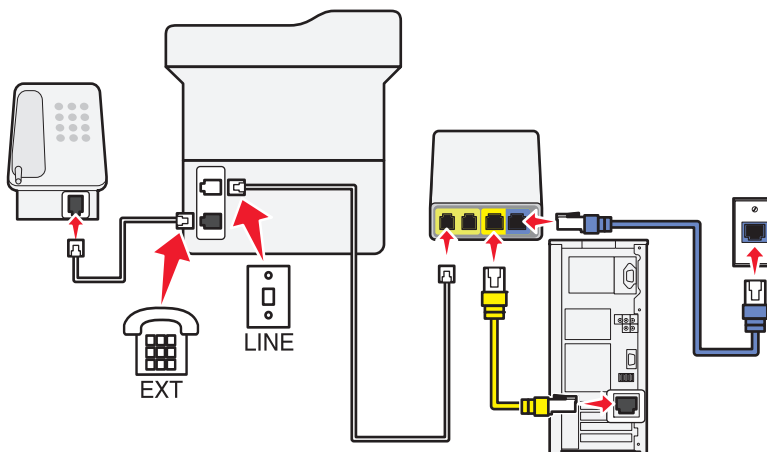

Подключение

- 1 Подсоедините один конец телефонного кабеля к порту ☎ принтера.
- 2 Подсоедините другой конец кабеля к порту **Phone Line 1** или **Phone Port** на адаптере VoIP.
Порт **Phone Line 2** или **Fax Port** не всегда является активным. Возможно, потребуется дополнительная плата поставщику VoIP, чтобы подключить второй телефонный порт.
- 3 Удалите защитную вставку из порта ☎ принтера, а затем подсоедините телефон к этому порту.

Советы по данной настройке:

- Чтобы убедиться в исправности телефонного порта на адаптере VoIP, подсоедините аналоговый телефон к этому порту и убедитесь в наличии тонального сигнала. Если сигнал слышен, то порт активен.
- Если требуется два телефонных порта для устройств, но хочется избежать дополнительных расходов, то не подключайте принтер ко второму телефонному порту. Можно воспользоваться телефонным разветвителем. Подсоедините телефонный разветвитель к порту **Phone Line 1** или **Phone Port**, а затем подсоедините принтер и телефон к разветвителю.

Проверьте, что используется телефонный разветвитель, а не линейный. Чтобы убедиться, что используется соответствующий разветвитель, подсоедините аналоговый телефон к разветвителю и убедитесь в наличии тонального сигнала.

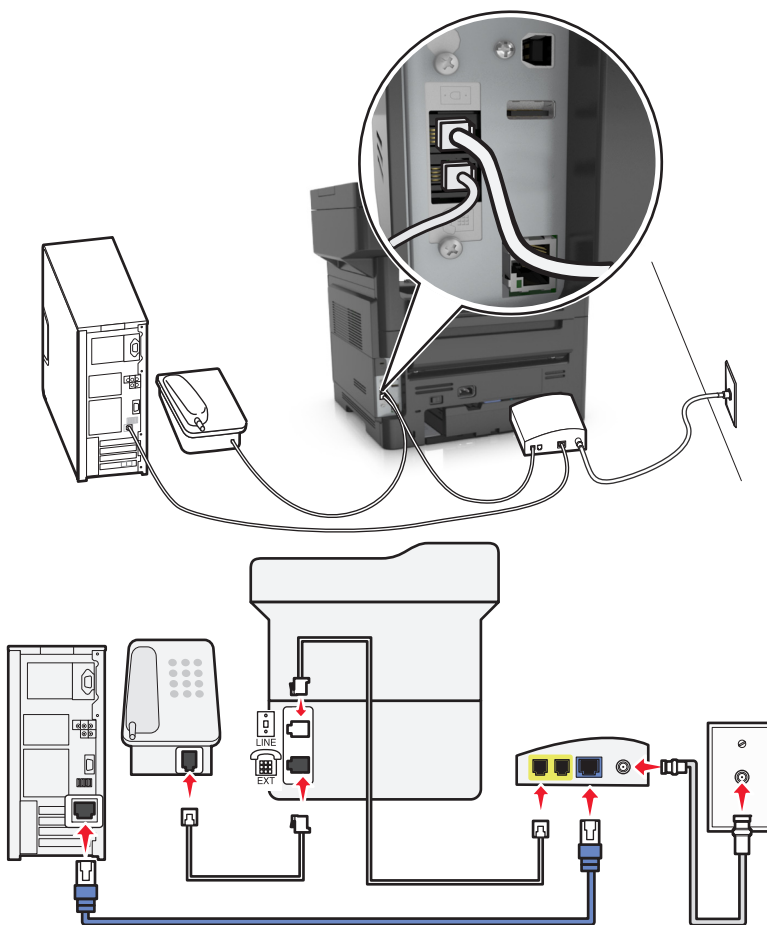
Сценарий 4: Цифровая телефонная служба через поставщика услуг кабельной связи**Настройка 1: Принтер подключен напрямую к кабельному модему**

- 1 Подсоедините один разъем телефонного кабеля, прилагаемого к принтеру, к порту  принтера.
- 2 Подсоедините другой конец кабеля к порту **Phone Line 1** или **Phone Port** на кабельном модеме.

Примечание. Порт **Phone Line 2** или **Fax Port** не всегда является активным. Поставщики услуг VoIP могут взимать дополнительную плату за активацию второго порта телефона.



3 Подсоедините один конец аналогового телефонного кабеля к порту  принтера.

Примечания.

- Чтобы убедиться в исправности телефонного порта на кабельном модеме, подсоедините аналоговый телефон к этому порту и убедитесь в наличии тонального сигнала. Если сигнал слышен, то порт активен.
- Если требуется два телефонных порта для устройств, но хочется избежать дополнительных расходов, то не подключайте принтер ко второму телефонному порту. Можно воспользоваться телефонным разветвителем. Подсоедините телефонный разветвитель к порту **Phone Line 1** или **Phone Port**, а затем подсоедините принтер и телефон к разветвителю.
- Проверьте, что используется телефонный разветвитель, а не линейный. Чтобы убедиться, что используется соответствующий разветвитель, подсоедините аналоговый телефон к разветвителю и убедитесь в наличии тонального сигнала.

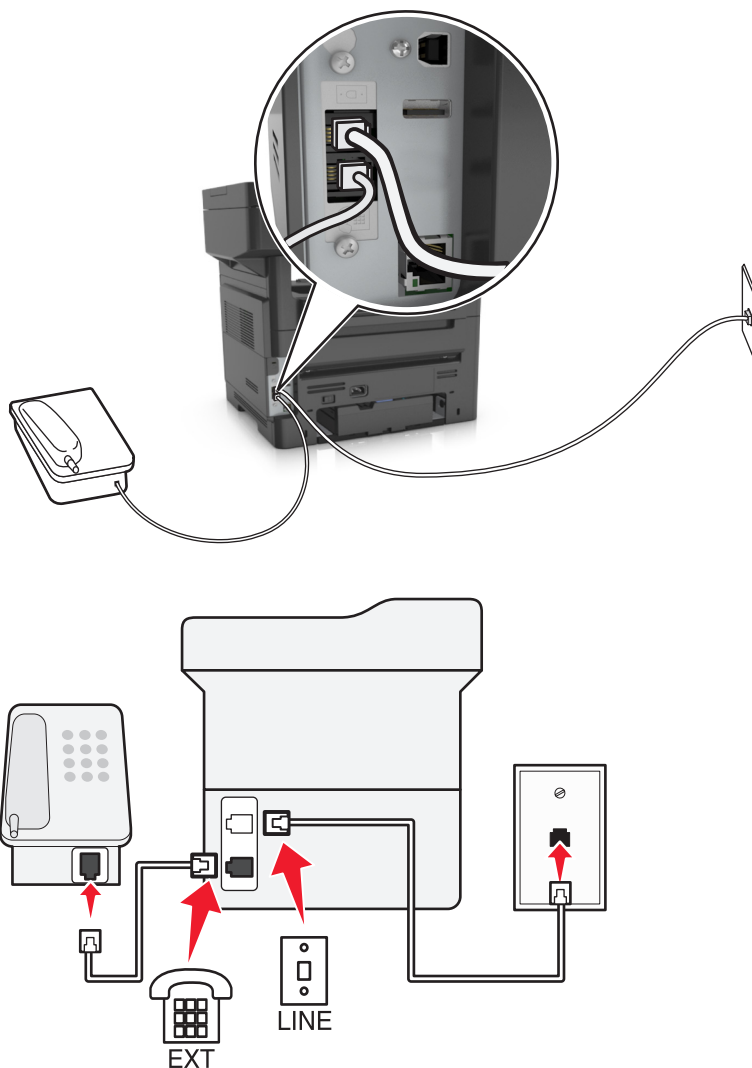
Настройка 2: Принтер подключен к стенной розетке; кабельный модем установлен в доме в другом месте





- 1 Подсоедините один разъем телефонного кабеля, прилагаемого к принтеру, к порту  принтера.
- 2 Подключите другой разъем телефонного кабеля к исправной аналоговой телефонной розетке.
- 3 Подсоедините один конец аналогового телефонного кабеля к порту  принтера.

Сценарий 5: Страны или регионы с другими телефонными розетками и разъемами

В некоторых странах или регионах могут быть другие типы телефонных розеток, чем поставляемые с принтером. Стандартный разъем розетки, принятый в большинстве стран, RJ-11. Принтер поставляется с разъемом RJ-11 и телефонным кабелем с разъемом RJ-11.

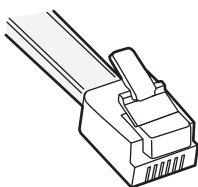
Если розетка или оборудование в доме не совместимы с данным типом подключения, необходимо воспользоваться телефонным адаптером. Адаптер для вашей страны или региона может не поставляться с принтером, и его может потребоваться приобрести отдельно.



В порт  принтера может быть установлен адаптер-заглушка. Если используется телефонный адаптер или если дом оснащен каскадным или последовательным проводным подключением, не извлекайте адаптер-заглушку из порта  принтера.

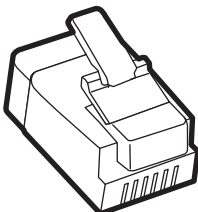

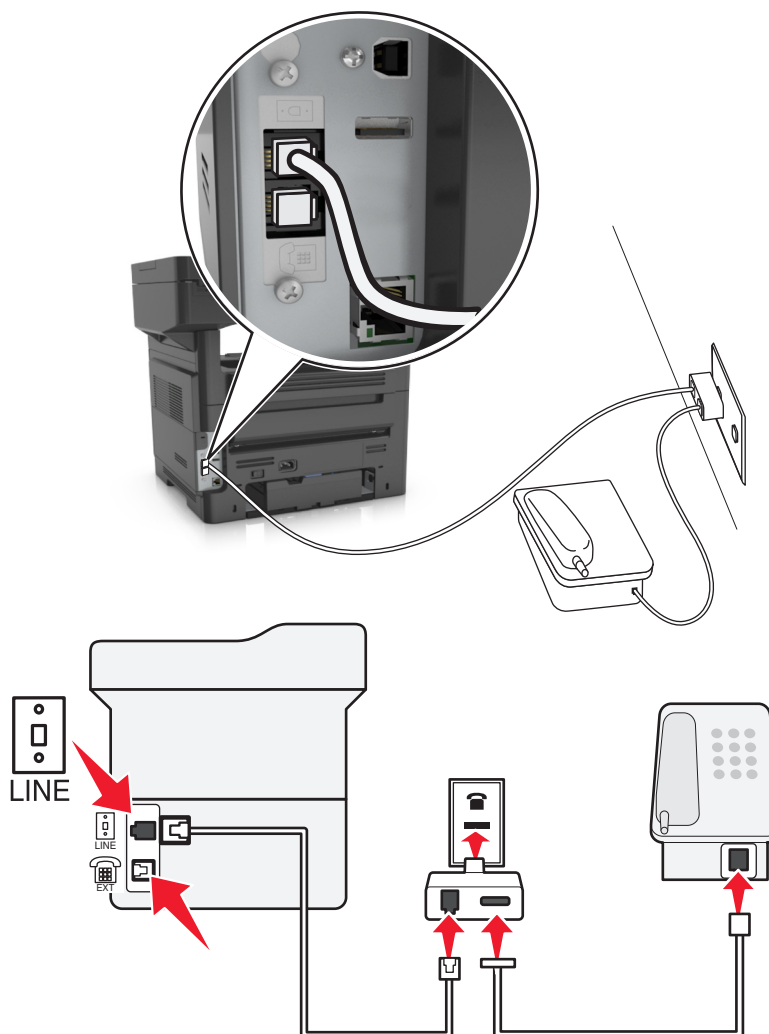

Подсоединение принтера к стенной розетке, отличной от RJ-11



- 1 Подсоедините один разъем телефонного кабеля, прилагаемого к принтеру, к порту  принтера.
- 2 Подключите другой разъем кабеля к адаптеру RJ-11, а затем подсоедините адаптер к стенной розетке.
- 3 Если к той же стенной розетке требуется подсоединить другое устройство (телефон или автоответчик), а также если на устройстве имеется разъем, отличный от RJ-11, подсоедините это устройство напрямую к телефонному адаптеру.

Примечания.

- Порт  принтера может быть оснащен адаптером-заглушкой для использования с адаптером. Не извлекайте заглушку из порта  принтера.
- В некоторых странах или регионах принтер может не поставляться с телефонным адаптером или адаптером-заглушкой.

Подсоединение принтера к стенной розетке в Германии

В Германии в стенных розетках имеется два вида портов. Порты N предназначены для факсимильных аппаратов, модемов и автоответчиков. Порт F предназначен для телефонов.

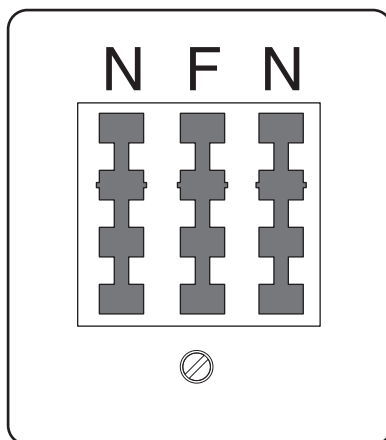

Подсоедините принтер к любому из портов N.

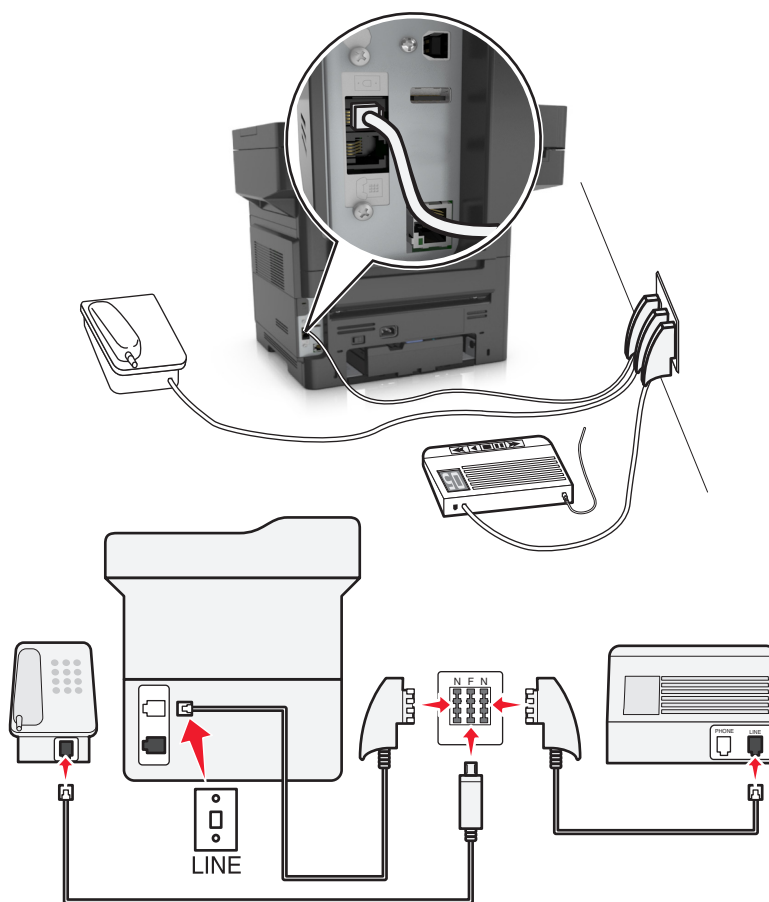

- 1 Подсоедините один разъем телефонного кабеля, прилагаемого к принтеру, к порту  на задней панели принтера.
- 2 Подключите другой разъем кабеля к адаптеру RJ-11, а затем подсоедините адаптер к порту N.

- 3 Если требуется подсоединить телефон или автоответчик к той же стенной розетке, подсоедините устройства, как показано на рисунке.

Примечание. Не извлекайте адаптер-заглушку из порта  принтера при подключении к последовательной или каскадной телефонной системе.

Подключение к услуге специального звонка

Ваша телефонная компания может предоставлять услугу отличительного звонка. Эта услуга позволяет использовать несколько номеров телефона на одной телефонной линии, причем у каждого номера телефона имеется свой отличительный шаблон звонка. Это может быть полезно для того, чтобы различать голосовые вызовы и вызовы факса. Если имеется подписка на услугу отличительного звонка, выполните следующие действия для подключения оборудования:

- 1 Подсоедините один разъем телефонного кабеля, прилагаемого к принтеру, к порту LINE принтера. .
- 2 Подключите другой разъем телефонного кабеля к исправной аналоговой телефонной розетке.

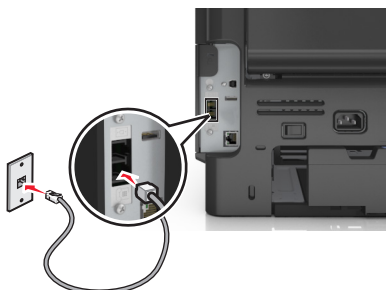

- 3 Измените настройку отличительного звонка в соответствии с шаблоном звонка, на который должен отвечать принтер.

Примечание. Заводская настройка по умолчанию для отличительных звонков - Вкл. Позволяет сканеру отвечать на вызовы с одиночным, двойным и тройным шаблонами звонка.

- а На начальном экране выберите:



>Настройки >Настройки факса >Настройка аналогового факса >Ответ включен

- б Выберите параметры шаблона, которые требуется изменить, затем нажмите .

Настройка имени и номера исходящего факса

- 1 Откройте веб-браузер и в поле адреса введите IP-адрес принтера.

Примечания.

- IP-адрес принтера указан на начальном экране принтера. IP-адрес отображается в виде четырех наборов цифр, разделенных точками, например 123.123.123.123.
- Если используется прокси-сервер, временно отключите его, чтобы обеспечить правильную загрузку веб-страницы.

- 2 Нажмите **Параметры >Параметры факса >Настройка аналогового факса**

- 3 В поле "Имя факса" введите имя, которое должно указываться на всех исходящих факсах.

4 В поле "Номер факса" введите номер факса принтера.

5 Нажмите кнопку **Отправить**.

Установка даты и времени

Предусмотрена возможность настройки даты и времени для печати на всех передаваемых факсах.

1 Откройте веб-браузер и в поле адреса введите IP-адрес принтера.

Примечания.

- IP-адрес принтера указан на начальном экране принтера. IP-адрес отображается в виде четырех наборов цифр, разделенных точками, например 123.123.123.123.
- Если используется прокси-сервер, временно отключите его, чтобы обеспечить правильную загрузку веб-страницы.

2 Нажмите **Безопасность > Установка даты и времени**.

3 В поле "Установка даты и времени вручную" введите текущую дату и время.

4 Нажмите кнопку **Отправить**.

Примечание. Рекомендуется использовать сетевое время.

Настройка принтера с учетом перехода на летнее время

Предусмотрена возможность автоматической настройки принтера на летнее время.

1 Откройте веб-браузер и в поле адреса введите IP-адрес принтера.

Примечания.

- IP-адрес принтера указан на начальном экране принтера. IP-адрес отображается в виде четырех наборов цифр, разделенных точками, например 123.123.123.123.
- Если используется прокси-сервер, временно отключите его, чтобы обеспечить правильную загрузку веб-страницы.

2 Нажмите **Безопасность > Установка даты и времени**.

3 Поставьте флажок **Автопереход на летнее время**, затем введите даты перехода на летнее и зимнее время в разделе "Настройка часового пояса пользователя".

4 Нажмите кнопку **Отправить**.

Передача факса

Принтер можно использовать для отправки факса одному или нескольким получателям. Можно ввести адрес электронной почты, использовать номер кода быстрого доступа или адресную книгу. Также можно воспользоваться приложениями Multi Send или MyShortcut на начальном экране принтера. Подробнее см. [«Активация приложений начального экрана» на стр. 23](#).

Отправка факса с помощью панели управления принтера

- 1 Загрузите исходный документ лицевой стороной вверх, короткой стороной вперед в лоток УАПД или лицевой стороной вниз на стекло экспонирования сканера.

Примечания.

- Не загружайте в лоток УАПД почтовые открытки, фотокарточки, документы небольшого формата, прозрачные пленки, фотобумагу и документы на тонкой бумаге (например, вырезки из журналов). Помещайте такие документы на стекло экспонирования сканера.
- Когда бумага загружена правильно, загорается световой индикатор УАПД.

- 2 При загрузке документа в лоток УАПД отрегулируйте положение направляющих для бумаги.
- 3 На начальном экране нажмите **Факс**.
- 4 Введите номер факса или код быстрого доступа.

Примечание. Чтобы добавить получателей, нажмите кнопку **Следующий номер**, а затем введите номер телефона или код быстрого доступа получателя, или выполните поиск в адресной книге.

- 5 Нажмите **Передать факс**.

Передача факса с компьютера

Параметр факсимильной связи драйвера принтера позволяет отправить задание печати на принтер, которые отправить его на факс. Дополнительное устройство факса работает как обычный факсимильный аппарат, однако управление осуществляется с помощью драйвера принтера, а не панели управления принтера.

- 1 Открыв документ, выберите **Файл > Печать**.
- 2 Выберите принтер, затем нажмите **Свойства, Настройки, Параметры** или **Настройка**.
- 3 Выберите:
вкладка **Факс > Разрешить использование факса**
- 4 Введите номер или номера факсов получателей в поле «Номера факсов».

Примечание. Номера факсов можно вводить вручную или с помощью функции телефонного справочника.

- 5 При необходимости введите префикс в поле «Префикс набора».
- 6 Выберите соответствующий формат бумаги и ориентацию страницы.

7 При необходимости передачи титульной страницы, выберите **Включить в факс титульный лист** и введите соответствующую информацию.

8 Выберите **ОК**.

Примечания.

- Функцию факса можно использовать только с драйвером PostScript или универсальным драйвером факса. Подробнее об установке этих драйверов см. компакт-диск *Программное обеспечение и документация*.
- Функция факса должна быть настроена и включена в драйвере PostScript на вкладке конфигурации, чтобы ее можно было использовать.
- Если установлен флажок **Всегда отображать параметры до отправки факса**, будут отображаться данные получателя перед отправкой факса для проверки. Если флажок снят, то при нажатии кнопки **ОК** на вкладке «Факс» документ в очереди будет отправлен автоматически как факс.

Передача факса с использованием кода быстрого доступа

Коды быстрого доступа для факса по функциональному назначению можно сравнить с номерами быстрого набора, сохраняемые в памяти телефона или факсимильного аппарата. Код быстрого доступа (1–999) может быть назначен для одного или нескольких получателей.

1 Загрузите оригинал лицевой стороной вверх, короткой стороной вперед в лоток УАПД или лицевой стороной вниз на стекло сканера.

Примечания.

- Не загружайте в лоток УАПД почтовые открытки, фотокарточки, документы небольшого формата, прозрачные пленки, фотобумагу и документы на тонкой бумаге (например, вырезки из журналов). Поместите эти элементы на стекло сканера.
- Если бумага загружена правильно, загорается индикатор УАПД.

2 При загрузке документа в лоток УАПД отрегулируйте положение направляющих для бумаги.

3 На панели управления принтера нажмите кнопку #, а затем введите код быстрого доступа с помощью клавиатуры.

4 Нажмите **Передать факс**.

Передача факса с использованием адресной книги

При помощи адресной книги можно искать по закладкам и серверам с сетевыми каталогами. За дополнительной информацией по включению функции адресной книги обратитесь к своему представителю службы поддержки.

1 Загрузите исходный документ лицевой стороной вверх, короткой стороной вперед в лоток УАПД или лицевой стороной вниз на стекло экспонирования сканера.

Примечания.

- Не загружайте в лоток УАПД почтовые открытки, фотокарточки, документы небольшого формата, прозрачные пленки, фотобумагу и документы на тонкой бумаге (например, вырезки из журналов). Помещайте такие документы на стекло экспонирования сканера.

- Когда бумага загружена правильно, загорается световой индикатор УАПД.
- 2 При загрузке документа в лоток УАПД отрегулируйте положение направляющих для бумаги.
 - 3 На начальном экране выберите:
Факс >  > введите имя получателя > **Поиск**
Примечание. Поиск имен можно выполнять только по одному.
 - 4 Выберите имя получателя, а затем нажмите кнопку **Передать по факсу**.

Передача факса в назначенное время

- 1 Загрузите исходный документ лицевой стороной вверх, короткой стороной вперед в лоток УАПД или лицевой стороной вниз на стекло экспонирования сканера.

Примечания.

- Не загружайте в лоток УАПД почтовые открытки, фотокарточки, документы небольшого формата, прозрачные пленки, фотобумагу и документы на тонкой бумаге (например, вырезки из журналов). Поместите эти элементы на стекло сканера.
 - Если бумага загружена правильно, загорается индикатор УАПД.
- 2 При загрузке документа в лоток УАПД отрегулируйте положение направляющих для бумаги.
 - 3 На начальном экране выберите:
Факс > введите номер факса > **Отложенная передача**
Примечание. Если для параметра "Режим факса" задано значение "Сервер факсов", кнопка "Отложенная передача" не отображается. Список ожидающих отправления факсов находится в очереди факсов.
 - 4 Укажите желаемое время передачи факса, а затем нажмите .
Время увеличивается или уменьшается с шагом в 30 мин.
 - 5 Нажмите **Передать факс**.
Примечание. Производится сканирование документа, а затем факс передается в назначенное время.

Создание кодов быстрого доступа

Создание кода быстрого доступа для назначения факса с использованием встроенного веб-сервера

Назначте код быстрого доступа одному номеру факса или группе номеров факсов.

- 1 Откройте веб-браузер и в поле адреса введите IP-адрес принтера.

Примечания.

- IP-адрес принтера указан на начальном экране принтера. IP-адрес отображается в виде четырех наборов цифр, разделенных точками, например 123.123.123.123.

- Если используется прокси-сервер, временно отключите его, чтобы обеспечить правильную загрузку веб-страницы.

2 Нажмите **Параметры >Управление кодами быстрого доступа >Настройка кодов быстрого доступа факса**.

Примечание. Может потребоваться ввести пароль. Если вам не назначили имя пользователя и пароль, обратитесь к представителю службы поддержки.

3 Введите уникальное имя для кода быстрого доступа, а затем введите номер факса.

Примечания.

- Чтобы создать код быстрого доступа для нескольких номеров, введите номера факса для группы.
- Разделяйте номера факса в группе точкой с запятой (;).

4 Назначьте номер для кода быстрого доступа.

Примечание. Если ввести код, который уже используется, появится запрос на выбор другого кода.

5 Нажмите **Добавить**.

Создание кода быстрого доступа для назначения факса с использованием панели управления принтера

1 На начальном экране нажмите **Факс**, затем введите номер факса.

Примечание. Для создания группы номеров факсов нажмите **След. номер**, а затем введите следующий номер факса.

2 Нажмите кнопку .

3 Введите уникальное имя для кода быстрого доступа, а затем нажмите **Готово**.

4 Проверьте правильность кода быстрого доступа, а затем нажмите **ОК**.

Примечание. Если код быстрого доступа введен неправильно, нажмите **Отмена**, а затем повторно введите необходимые данные.

Настройка параметров факса

Изменение разрешения факса

1 Загрузите исходный документ лицевой стороной вверх, короткой стороной вперед в лоток УАПД или лицевой стороной вниз на стекло экспонирования сканера.

Примечания.

- Не загружайте в лоток УАПД почтовые открытки, фотокарточки, документы небольшого формата, прозрачные пленки, фотобумагу и документы на тонкой бумаге (например, вырезки из журналов). Помещайте такие документы на стекло экспонирования сканера.

- Когда бумага загружена правильно, загорается световой индикатор УАПД.
- 2 При загрузке документа в лоток УАПД отрегулируйте положение направляющих для бумаги.
 - 3 На начальном экране выберите:
Факс > введите номер факса >> Параметры
 - 4 В области "Разрешение" с помощью стрелок выберите необходимо разрешение.
Примечание. Выберите разрешение в диапазоне от "Стандартное" (наивысшая скорость) до "Сверхвысокое" (наименьшая скорость, наивысшее качество).
 - 5 Нажмите **Передать факс**.

Осветление или затемнение факса

- 1 Загрузите исходный документ лицевой стороной вверх, короткой стороной вперед в лоток УАПД или лицевой стороной вниз на стекло экспонирования сканера.
Примечания.
 - Не загружайте в лоток УАПД почтовые открытки, фотокарточки, документы небольшого формата, прозрачные пленки, фотобумагу и документы на тонкой бумаге (например, вырезки из журналов). Помещайте такие документы на стекло экспонирования сканера.
 - Когда бумага загружена правильно, загорается световой индикатор УАПД.
- 2 При загрузке документа в лоток УАПД отрегулируйте положение направляющих для бумаги.
- 3 На начальном экране выберите:
Факс > введите номер факса >> Параметры
- 4 Настройте плотность тонера и нажмите **Передать факс**.

Просмотр журнала факсов

- 1 Откройте веб-браузер и в поле адреса введите IP-адрес принтера.
Примечания.
 - IP-адрес принтера указан на начальном экране принтера. IP-адрес отображается в виде четырех наборов цифр, разделенных точками, например 123.123.123.123.
 - Если используется прокси-сервер, временно отключите его, чтобы обеспечить правильную загрузку веб-страницы.
- 2 Нажмите **Параметры > Отчеты**.
- 3 Нажмите **Журнал заданий факсимильной связи** или **Журнал вызовов факсимильной связи**.

Блокировка ненужных факсов

- 1 Откройте веб-браузер и в поле адреса введите IP-адрес принтера.
Примечания.
 - IP-адрес принтера указан на начальном экране принтера. IP-адрес отображается в виде четырех наборов цифр, разделенных точками, например 123.123.123.123.

- Если используется прокси-сервер, временно отключите его, чтобы обеспечить правильную загрузку веб-страницы.

2 Нажмите **Параметры >Параметры факса >Настройка аналогового факса >Блокировать факсы без имени**.

Примечания.

- При помощи этого параметра блокируется прием всех входящих факсов, имеющих определенный персональный идентификатор отправителя или не имеющих имени станции передачи факса.
- В поле "Список запрещенных факсов" введите номера телефонов или имена станций передачи факсов тех отправителей, факсы которых требуется блокировать.

Отмена исходящего факса

Отмена факса во время сканирования исходного документа

- Если используется устройство автоматической подачи, на панели управления принтера нажмите **Отмена задания**, когда отображается сообщение **Сканирование**.
- Если используется стекло сканера, нажмите **Отмена задания**, когда отображается сообщение **Сканирование** или **Сканировать следующую страницу**, появится сообщение **Завершить задание**.

Отмена факса после того, как исходный документ отсканирован в память

1 На начальном экране нажмите **Отмена заданий**.

Отобразится экран отмены заданий.

2 Нажмите одно или несколько заданий, которые требуется отменить.

На экране отображаются только три задания - нажимайте стрелку "вниз" для прокрутки списка заданий, а затем нажмите задание, которое требуется отменить.

3 Нажмите **Удаление выбранных заданий**.

Отобразится экран удаления выбранных заданий, выбранные задания удаляются, затем отображается начальный экран.

Откладывание и пересылка факсов

Откладывание факсов

Данный режим позволяет задерживать печать принятых факсов до тех пор, пока факсы не будут разблокированы. Разблокирование отложенных факсов можно произвести вручную или в запланированный день и час.

1 Откройте веб-обозреватель и в поле адреса введите IP-адрес принтера.

Примечания.

- IP-адрес принтера указан на начальном экране принтера. IP-адрес отображается в виде четырех наборов цифр, разделенных точками, например 123.123.123.123.
- Если используется прокси-сервер, временно отключите его, чтобы обеспечить правильную загрузку веб-страницы.

2 Нажмите **Параметры >Параметры факса >Настройка аналогового факса >Отложенные факсы**.

3 В меню "Режим отложенной факсимильной связи" выберите один из следующих параметров:

- **Выкл.**
- **Всегда включено**
- **Ручная подача**
- **"Плановый"**

4 Если выбран параметр "По расписанию", выполните следующие действия:

а Нажмите **Планировать откладывание факсов**.

б В меню "Действие" выберите **Отложенные факсы**.

в В меню "Время" выберите время, когда необходимо отправить отложенные факсы.

г В меню "Дни" выберите день, когда необходимо отправить отложенные факсы.

5 Нажмите **Добавить**.

Пересылка факса

Данная функция позволяет печатать и пересылать принятые факсы на номер получателя факса, адрес электронной почты, адрес узла FTP или LDSS.

1 Откройте веб-браузер и в поле адреса введите IP-адрес принтера.

Примечания.

- IP-адрес принтера указан на начальном экране принтера. IP-адрес отображается в виде четырех наборов цифр, разделенных точками, например 123.123.123.123.
- Если используется прокси-сервер, временно отключите его, чтобы обеспечить правильную загрузку веб-страницы.

2 Нажмите **Параметры >Параметры факса**.

3 В меню Переадресация факса выберите параметр **Печать, Переадресация и Печать** или **Переадресация**.

4 В меню "Пересылка" выберите **Факс, Электронная почта, FTP, LDSS** или **eSF**.

5 В поле "Пересылка по коду быстрого доступа" введите код быстрого доступа для пересылки факсов.

Примечание. Код быстрого доступа должен соответствовать выбранным параметрам в меню "Пересылка".

6 Нажмите кнопку **Отправить**.

Сведения о параметрах факсимильной передачи

Содержимое

Этот параметр позволяет указать тип содержимого и источник исходного документа.

Выберите один из следующих типов содержимого:

- **Текст** — содержимое исходного документа в основном текст или штриховой рисунок.
- **Текст/Фото** — исходный документ представляет собой сочетание текста, графики и фотографий.
- **Фото** — исходный документ в основном состоит из фотографий или изображений.
- **Графика** — исходный документ в основном состоит из графики делового типа, такой как круговые диаграммы, гистограммы и анимация.

Выберите один из следующих источников содержимого:

- **Цветной лазер** — исходный документ напечатан с помощью цветного лазерного принтера.
- **Струйный** — исходный документ напечатан с помощью струйного принтера.
- **Журнал** — исходный документ взят из журнала.
- **Брошюра** — Оригинал взят из брошюры.
- **Черно-белый лазер** — исходный документ напечатан с помощью монохромного лазерного принтера.
- **Фотопленка** — исходный документ является фотографией с пленки.
- **Газета** — исходный документ взят из газеты.
- **Другое** — исходный документ напечатан с помощью другого или неизвестного принтера.

Разрешение

Этот параметр позволяет задать качество выходного факса. Увеличение разрешения изображения приводит к увеличению размера файла и длительности сканирования оригинала документа. Уменьшение разрешения изображения приводит к уменьшению размера файла.

Выберите один из следующих параметров:

- **Стандартное** — используется для отправки по факсу большинства документов.
- **Высокое 200 точек/дюйм** — используйте для отправки по факсу документов с мелким шрифтом.
- **Сверхвысокое 300 точек/дюйм** — используйте для отправки по факсу документов с большим количеством мелких деталей.
- **Наивысшее 600 точек/дюйм** — рекомендуется для документов с рисунками или фотографиями.

Плотность

Данный параметр позволяет задать уровень осветления или затемнения отправленных по факсу документов по отношению к исходному документу.

Отложенная передача

Этот параметр позволяет отправить факс позже (в назначенное время/дату).

Параметры страницы

Этот параметр позволяет изменять следующие настройки:

- **Стороны (двусторонняя печать).** Указывается, распечатан ли оригинал на одной или на обеих сторонах. Этим параметром также определяются сканируемые страницы для включения в факс.
- **Ориентация.** Указание ориентации оригинала документа и последующее изменение параметров "Стороны (двусторонняя печать)" и "Сшивание" в соответствии с ориентацией.
- **Сшивание.** Указание стороны сшивания: по длинной или по короткой.

Предварительный просмотр сканирования

Этот параметр позволяет просмотреть первую страницу изображения перед отправкой по факсу. По завершении сканирования первой страницы сканирование приостанавливается и отображается экран предварительного просмотра изображения.

Примечание. Этот параметр отображается только при наличии в принтере рабочего жесткого диска.

Использование дополнительных параметров

Предусмотрены следующие значения.

- **Дополнительные параметры обработки изображений** — Служит для регулировки параметров перед отправкой документа по факсу: «Удаление фона», «Цветовой баланс», «Выпадение цвета», «Контрастность», «Качество JPEG», «Зеркальное отражение», «Негатив», «Сканировать от края до края», «Затенение деталей» и «Резкость».
- **Пользовательское задание** — Служит для объединения нескольких заданий сканирования в единое задание.
- **Очистка краев** — Стирает пятна или пометки по краям документа. Предусмотрены режим удаления одинакового пространства со всех четырех сторон и режим очистки определенной стороны. С помощью команды «Очистка краев» удаляются все данные внутри выбранной области сканированного изображения.
- **Журнал передачи** – Печать журнала передачи и журнала ошибок передачи.
- **Настройка скоса в УАП**– Выпрямление сканированных изображений, слегка сдвинутых при подаче из лотка УАП.

Примечание. Этот параметр поддерживается только в некоторых моделях принтеров.

Сканирование

Можно использовать принтер для отправки файла по адресу FTP. Можно ввести адрес электронной почты, использовать номер кода быстрого доступа или адресную книгу. Также можно воспользоваться приложением «Множественная отправка» или «MyShortcuts», запустив его с начального экрана принтера. Подробнее см. [«Активация приложений начального экрана» на стр. 23.](#)

Использование функции сканирования в сеть

Функция "Сканирование в сетевое расположение" позволяет отправлять отсканированные документы по сети в заданное специалистом по обслуживанию системы местоположение. После настройки в сети папок назначения (общих сетевых папок) необходимо установить и настроить приложение на соответствующих принтерах при помощи встроенного веб-сервера. Подробнее см. [«Настройка функции сканирования в сетевое расположение» на стр. 26.](#)

Сканирование с передачей по адресу FTP

Создание кодов быстрого доступа

Вместо того чтобы каждый раз при передаче документа на сервер FTP вводить с панели управления принтера полный адрес FTP, можно создать постоянный адрес назначения FTP и присвоить ему номер кода быстрого доступа. Существует два метода создания номеров кодов быстрого доступа: с использованием встроенного веб-сервера или при помощи панели управления принтера.

Создание кода быстрого выбора FTP с использованием встроенного веб-сервера

- 1 Откройте веб-браузер и в поле адреса введите IP-адрес принтера.

Примечания.

- IP-адрес принтера указан на начальном экране принтера. IP-адрес отображается в виде четырех наборов цифр, разделенных точками, например 123.123.123.123.
- Если используется прокси-сервер, временно отключите его, чтобы обеспечить правильную загрузку веб-страницы.

- 2 Выберите:

Параметры > Область Другие параметры > Управление кодами быстрого доступа > Настройка кода быстрого доступа для FTP

- 3 Введите соответствующие данные.

Примечание. Может потребоваться ввести пароль. Если вам не назначили имя пользователя и пароль, обратитесь к представителю службы поддержки.

4 Введите код быстрого доступа.

Примечание. Если ввести код, который уже используется, появится запрос на выбор другого кода.

5 Нажмите **Добавить**.

Создание кода быстрого доступа для FTP с помощью панели управления принтера

1 На начальном экране выберите:

FTP >FTP > введите адрес FTP >  > введите имя кода быстрого доступа >**Готово**

2 Проверьте правильность кода быстрого доступа, а затем нажмите **ОК**.

Примечания.

- Если код быстрого доступа введен неправильно, нажмите **Отмена**, а затем повторно введите необходимые данные.
- Если ввести код, который уже используется, появится запрос на выбор другого кода.

Сканирование с передачей по адресу FTP

Сканирование на сайт FTP с помощью панели управления принтера

1 Загрузите исходный документ лицевой стороной вверх, короткой стороной вперед в лоток УАПД или лицевой стороной вниз на стекло экспонирования сканера.

Примечания.

- Не загружайте в лоток УАПД почтовые открытки, фотокарточки, документы небольшого формата, прозрачные пленки, фотобумагу и документы на тонкой бумаге (например, вырезки из журналов). Помещайте такие документы на стекло экспонирования сканера.
- Когда бумага загружена правильно, загорается световой индикатор УАПД.

2 При загрузке документа в лоток УАПД отрегулируйте положение направляющих для бумаги.

3 На панели управления принтера выберите:

FTP >FTP > введите адрес FTP >**Готово >Передать**

Сканирование на адрес FTP с использованием кода быстрого доступа

1 Загрузите исходный документ лицевой стороной вверх, короткой стороной вперед в лоток УАПД или лицевой стороной вниз на стекло экспонирования сканера.

Примечания.

- Не загружайте в лоток УАПД почтовые открытки, фотокарточки, документы небольшого формата, прозрачные пленки, фотобумагу и документы на тонкой бумаге (например, вырезки из журналов). Помещайте такие документы на стекло экспонирования сканера.
- когда бумага загружена правильно, загорается световой индикатор УАПД.

2 При загрузке документа в лоток УАПД отрегулируйте положение направляющих для бумаги.

3 На панели управления принтера нажмите кнопку #, а затем введите код быстрого доступа FTP.

4 Нажмите  >Передать.

Сканирование с передачей по FTP с использованием адресной книги

1 Загрузите исходный документ лицевой стороной вверх, короткой стороной вперед в лоток УАПД или лицевой стороной вниз на стекло экспонирования сканера.

Примечания.

- Не загружайте в лоток УАПД почтовые открытки, фотокарточки, документы небольшого формата, прозрачные пленки, фотобумагу и документы на тонкой бумаге (например, вырезки из журналов). Помещайте такие документы на стекло экспонирования сканера.
- Когда бумага загружена правильно, загорается световой индикатор УАПД.

2 При загрузке документа в лоток УАПД отрегулируйте положение направляющих для бумаги.

3 На начальном экране выберите:

FTP >FTP >  > введите имя получателя >Поиск

4 Нажмите имя получателя.

Примечание. Чтобы выполнить поиск других получателей, нажмите **Новый поиск** и введите имя следующего получателя.

5 Нажмите  >Передать.

Сканирование на компьютер или флэш-накопитель

Можно отправить отсканированный файл с помощью принтера. Также можно воспользоваться приложением «Сканирование в сеть», «Многократная отправка» или «MyShortcuts», запустив его с начального экрана принтера. Подробнее см. [«Активация приложений начального экрана» на стр. 23.](#)

УАПД	Стекло экспонирования сканера
 <p>При работе с многостраничными документами рекомендуется использовать УАПД.</p>	

УАПД	Стекло экспонирования сканера
	Для отдельных страниц, документов небольшого формата (например, почтовых открыток или фотографий), прозрачных пленок или документов на тонкой бумаге (например, вырезки из журналов) рекомендуется использовать стекло экспонирования сканера.

Предусмотрено сканирование документов с непосредственной передачей их на компьютер или на флэш-накопитель. Для приема изображений, полученных в режиме "Сканирование с передачей на ПК", не требуется непосредственное подключение компьютера к принтеру. Предусмотрено сканирование документов с передачей на компьютер по сети посредством создания на компьютере профиля сканирования и последующей загрузки профиля в принтер.

Сканирование на компьютер с использованием Embedded Web Server

1 Откройте веб-браузер и в поле адреса введите IP-адрес принтера.

Примечания.

- IP-адрес принтера указан на начальном экране принтера. IP-адрес отображается в виде четырех наборов цифр, разделенных точками, например 123.123.123.123.
- Если используется прокси-сервер, временно отключите его, чтобы обеспечить правильную загрузку веб-страницы.

2 Нажмите **Профиль сканирования >Создать профиль сканирования**.

3 Выберите параметры сканирования, а затем нажмите кнопку **Далее**.

4 На компьютере выберите папку, в которую требуется сохранить сканируемое изображение.

5 Введите имя сканированного изображения и имя пользователя.

Примечание. Имя сканирования - это имя, которое отображается в списке "Профиль сканирования" на дисплее.

6 Нажмите кнопку **Отправить**.

Примечание. При нажатии кнопки **Отправить** автоматически назначается номер кода быстрого доступа. Этот номер кода быстрого доступа используется после подготовки документов для сканирования.

7 Просмотр указаний на экране «Профиль сканирования».

а Загрузите исходный документ лицевой стороной вверх, короткой стороной вперед в лоток УАПД или лицевой стороной вниз на стекло экспонирования сканера.

Примечания.

- Не загружайте в лоток УАПД почтовые открытки, фотокарточки, документы небольшого формата, прозрачные пленки, фотобумагу и документы на тонкой бумаге (например, вырезки из журналов). Поместите эти элементы на стекло сканера.
- Если бумага загружена правильно, загорается индикатор УАПД.

б При загрузке документа в лоток УАПД отрегулируйте положение направляющих для бумаги.

в Выполните одно из следующих действий.

- Нажмите #, а затем с помощью клавиатуры введите код быстрого доступа.
- На начальном экране выберите:
Отложенные задания >Профили > выберите код быстрого доступа из списка

Примечание. Сканер отсканирует и отправит документ в указанную папку.

8 Просмотр файла с компьютера.

Примечание. Результирующий файл сохраняется в указанном пользователем месте или открывается в указанной программе.

Настройка функции сканирования на компьютер

Примечания.

- Эта функция доступна только в Windows Vista или более новых выпусках.
- Убедитесь, что компьютер и принтер подключены к одной и той же сети.

1 Откройте папку принтеров, затем выберите ваш принтер.

Примечание. Если принтер не отображается в списке, добавьте его.

2 Откройте свойства принтера, затем настройте параметры как необходимо.

3 На панели управления коснитесь **Сканирование на компьютер >** выберите соответствующие параметры сканирования **>Передать**.

Сканирование на флэш-диск

1 Загрузите исходный документ лицевой стороной вверх, короткой стороной вперед в лоток УАПД или лицевой стороной вниз на стекло экспонирования сканера.

Примечания.

- Не загружайте в лоток УАПД почтовые открытки, фотокарточки, документы небольшого формата, прозрачные пленки, фотобумагу и документы на тонкой бумаге (например, вырезки из журналов). Помещайте такие документы на стекло экспонирования сканера.
- Когда бумага загружена правильно, загорается световой индикатор УАПД.

2 При загрузке документа в лоток УАПД отрегулируйте положение направляющих для бумаги.

3 Вставьте флэш-диск в порт USB на передней панели принтера.

Примечание. Откроется начальный экран USB-накопителя.

4 Выберите папку назначения и коснитесь пункта **Сканирование в накопитель USB**.

Примечание. После 30 секунд бездействия принтер вернется к начальному экрану.

5 Настройте параметры сканирования, затем коснитесь пункта **Сканировать**.

Сведения о параметрах сканирования

FTP

Этот параметр позволяет ввести IP-адрес для адреса FTP.

Примечание. IP-адрес отображается в виде четырех наборов цифр, разделенных точками, например 123.123.123.123.

Имя файла

Данный параметр позволяет указать имя файла для сканированного изображения.

Сохранить как код быстрого доступа

Этот параметр позволяет сохранять текущие настройки в виде кода быстрого доступа с назначением ему определенного номера.

Формат оригинала

С помощью этого параметра можно выбрать формат сканируемых документов. Если для функции "Исходный формат" установлено значение "Смешанный формат", возможно копирование исходных документов смешанных форматов (Letter/Legal).

Плотность

Данная функция позволяет задать уровень осветления или затемнения отсканированных документов по отношению к исходному документу.

Разрешение

Этот параметр позволяет регулировать качество выходного файла. Увеличение разрешения изображения приводит к увеличению размера файла и длительности сканирования оригинала документа. Уменьшение разрешения приведет к уменьшению размера файла.

Передать как

Данный параметр позволяет задать тип выходного файла для отсканированного изображения.

Выберите один из следующих параметров:

- **PDF** — используется для создания одного файла с несколькими страницами.
- **Secure PDF** — используется для создания зашифрованного файла PDF, который защищает содержимое файла от несанкционированного доступа.
- **TIFF** — используется для создания нескольких файлов или единого файла. Если в меню "Параметры" отключен режим "Многостраничные файлы TIFF", при нажатии кнопки "TIFF" каждая страница сохраняется в отдельном файле. Обычно размер TIFF-файла превышает размер соответствующего JPEG-файла.

- **JPEG** — используется для создания и вложения отдельного файла для каждой страницы исходного документа.
- **XPS** — используется для создания одного файла XPS с несколькими страницами.

Содержимое

Данный параметр позволяет задать тип и источник оригинала.

Выберите один из следующих типов содержимого:

- **Текст** — содержимое исходного документа в основном текст или штриховой рисунок.
- **Текст/Фото** — исходный документ представляет собой сочетание текста, графики и фотографий.
- **Фото** — исходный документ в основном состоит из фотографий или изображений.
- **Графика** — исходный документ в основном состоит из графики делового типа, такой как круговые диаграммы, гистограммы и анимация.

Выберите один из следующих источников содержимого:

- **Цветной лазер** — исходный документ напечатан с помощью цветного лазерного принтера.
- **Струйный** — исходный документ напечатан с помощью струйного принтера.
- **Журнал** — исходный документ взят из журнала.
- **Брошюра** — Оригинал взят из брошюры.
- **Черно-белый лазер** — исходный документ напечатан с помощью монохромного лазерного принтера.
- **Фотопленка** — исходный документ является фотографией с пленки.
- **Газета** — исходный документ взят из газеты.
- **Другое** — исходный документ напечатан с помощью другого или неизвестного принтера.

Параметры страницы

Этот параметр позволяет изменять следующие настройки:

- **Стороны (двусторонняя печать)**. Указывается, распечатан ли оригинал на одной или на обеих сторонах.
- **Ориентация**. Указание ориентации оригинала документа и последующее изменение параметров "Стороны (двусторонняя печать)" и !Сшивание! в соответствии с ориентацией.
- **Сшивание**. Указание стороны сшивания: по длинной или по короткой.

Предварительный просмотр сканирования

Этот параметр позволяет просмотреть первую страницу изображения перед его включением в сообщение электронной почты. По завершении сканирования первой страницы сканирование приостанавливается и отображается экран предварительного просмотра изображения.

Примечание. Этот параметр отображается только при наличии в принтере установленного жесткого диска.

Использование дополнительных параметров

Выберите один из следующих параметров:

- **Дополнительные параметры обработки изображений** — служит для регулировки параметров перед сканированием: "Удаление фона", "Цветовой баланс", "Выпадение цвета", "Контрастность", "Качество JPEG", "Зеркальное отражение", "Негатив", "Сканировать от края до края", "Затенение деталей", "Резкость" и "Температура".
- **Пользовательское задание** — служит для объединения нескольких заданий сканирования в единое задание.
- **Очистка краев** — служит для удаления пятен и пометок по краям документа. Предусмотрены режим очистки одинакового пространства со всех четырех сторон и режим очистки определенной стороны. С помощью команды "Очистка краев" удаляются все данные внутри выбранной области сканированного документа.
- **Журнал передачи** — служит для печати журнала передачи или журнала ошибок передачи.
- **Датчик подачи нескольких листов** — позволяет определять, когда УАПД захватывает более одного листа за раз, и отображает сообщение об ошибке.

Примечание. Этот параметр имеется только в некоторых моделях принтеров.

Структура меню

Список меню

Меню "Бумага"

Устройство подачи по умолчанию
 Формат и тип бумаги
 Конфигурация МУП
 Замена форматов
 Фактура бумаги
 Плотность бумаги
 Загрузка бумаги
 Пользовательские типы
 Пользовательские имена¹
 Пользовательские форматы сканирования
 Универсальная настройка

Отчеты

Страница настроек меню
 Статистика устройства
 Проверка шивателя
 Страница сетевых параметров¹
 Страница настройки сети [x]
 Список кодов быстрого доступа
 Журнал заданий факсимильной связи
 Журнал вызовов факсимильной связи
 Копирование кодов быстрого доступа
 Коды быстрого доступа для электронной почты
 Коды быстрого доступа для факсов
 Коды быстрого доступа для FTP
 Список профилей
 Печать шрифтов
 Печать каталога
 Печать демонстрационной страницы
 Отчет по устройству

Сеть/порты

Активная сетевая плата
 Стандартная сеть²
 Стандартный USB
 Параллельный [x]
 Последовательный [x]
 Настройка SMTP

Безопасность

Изменение настройки безопасности
 Различные настройки безопасности
 Параметры
 Меню «Конфиденциальная печать»
 Очистка временных данных
 Файлы
 Журнал проверки безопасности
 Установка даты и времени

Параметры	Справка	Управление кодами быстрого доступа	Меню "Дополнительная плата" ³
Общие настройки	Печать всех руководств	Коды быстрого доступа для факсов	Появится список установленных эмуляторов загрузки.
Параметры копирования	Руководство по копированию	Коды быстрого доступа для электронной почты	
Параметры факса	Руководство по использованию электронной почты	Коды быстрого доступа для FTP	
Параметры электронной почты	Руководство по использованию факса	Копирование кодов быстрого доступа	
Параметры FTP	Руководство по использованию FTP	Коды быстрого доступа для профилей	
Меню флэш-диска	Руководство по устранению дефектов печати		
Параметры печати	Информационное руководство		
	Руководство по расходным материалам		

¹ В зависимости от настроек принтера этот пункт меню называется «Страница настройки сети» или «Страница [x]настройки сети».

² В зависимости от настроек принтера, этот пункт меню появляется как «Стандартная сеть» или «Сеть [x]».

³ Это меню отображается только в том случае, если установлен один или несколько эмуляторов загрузки.

Меню "Бумага"

Меню «Устройство подачи по умолчанию»

Параметр	Использование
Устройство подачи по умолчанию Лоток [x] Многоцелевое устройство подачи Подача бумаги вручную Загрузка конвертов вручную	Определяет устройство подачи бумаги по умолчанию для всех заданий на печать. Примечания. <ul style="list-style-type: none"> • Значение по умолчанию, заданное изготовителем – «Лоток 1» (стандартный лоток). • Для отображения в меню параметра "МУП" необходимо в меню "Бумага" задать значение "Кассета" для параметра "Конфигурация МУП". • При загрузке бумаги одного и того же формата и типа в два лотка эти лотки автоматически связываются, если для них заданы одинаковые значения параметров формата и типа бумаги. Когда в одном лотке закончится бумага, печать задания продолжится на бумаге из связанного лотка.

Меню «Формат и тип бумаги»

Элемент	Назначение
<p>Формат в лотке [x]</p> <ul style="list-style-type: none"> A4 A5 A6 JIS-B5 Letter Legal Executive Oficio (Мексика) Folio Statement Universal Конверты 7 3/4 Конверты 9 Конверт 10 Конверты DL Конверт C5 Конверт B5 Другой конверт 	<p>Указание формата бумаги, загруженной в каждый лоток.</p> <p>Примечания.</p> <ul style="list-style-type: none"> • Значение по умолчанию, заданное изготовителем для США, — Letter. Международной заводской настройкой по умолчанию является значение «A4». • При загрузке бумаги одного и того же формата и типа в два лотка эти лотки автоматически связываются, если для них заданы одинаковые значения параметров формата и типа бумаги. Многоцелевое устройство подачи также может быть связано. Когда в одном лотке закончится бумага, печать задания продолжится на бумаге из связанного лотка. • Формат бумаги A6 поддерживается только в лотке 1 и в многоцелевом устройстве подачи.
<p>Тип в лотке [x]</p> <ul style="list-style-type: none"> Обычная бумага Открытки Прозрачная пленка Переработанный Этикетки Виниловые этикетки Бумага для док. Конверт Грубый конверт Бланки Печатный бланк Цветная бумага Тонкая бумага Плотная бумага Шероx./хлоп. бум. Пользовательский тип [x] 	<p>Указание типа бумаги, загруженной в каждый лоток.</p> <p>Примечания.</p> <ul style="list-style-type: none"> • «Обычная бумага» — заводское значение по умолчанию для лотка 1. «Пользовательский тип [x] — заводская настройка по умолчанию для всех остальных лотков. • При наличии пользовательского имени вместо значения «Польз. тип [x]» отображается это имя. • Этот пункт меню служит для настройки автоматического связывания лотков.
<p>Примечание. В этом меню отображаются только установленные лотки и устройства подачи.</p>	

Элемент	Назначение
<p>Формат в многоцелевом устройстве подачи</p> <p>A4 A5 A6 JIS B5 Letter Legal Executive Oficio (Мексика) Folio Statement Universal Конверты 7 3/4 Конверты 9 Конверт 10 Конверты DL Конверт C5 Конверт B5 Другой конверт</p>	<p>Указание формата бумаги, загруженной в многоцелевое устройство подачи.</p> <p>Примечания.</p> <ul style="list-style-type: none"> • Значение по умолчанию, заданное изготовителем для США, — Letter. Международной заводской настройкой по умолчанию является значение «A4». • В меню «Бумага» для параметра «Конфигурация МУП» необходимо задать значение «Кассета», чтобы параметр «Формат в многоцелевом устройстве подачи» отображался как меню. • В многоцелевом устройстве подачи не выполняется автоматическое определение формата бумаги. Не забудьте установить значение формата бумаги.
<p>Тип многоцелевого устройства подачи</p> <p>Обычная бумага Открытки Прозрачная пленка Переработанный Этикетки Виниловые этикетки Бумага для док. Конверт Грубый конверт Бланки Печатный бланк Цветная бумага Тонкая бумага Плотная бумага Шероховатая/Хлопковая бумага Пользовательский тип [x]</p>	<p>Указание формата бумаги, загруженной в многоцелевое устройство подачи.</p> <p>Примечания.</p> <ul style="list-style-type: none"> • Заводской настройкой по умолчанию является значение «Обычная бумага». • В меню «Бумага» для параметра «Конфигурация» необходимо задать значение «Кассета», чтобы параметр «Тип многоцелевого устройства подачи» отображался как меню.
<p>Примечание. В этом меню отображаются только установленные лотки и устройства подачи.</p>	

Элемент	Назначение
Формат бумаги для подачи вручную A4 A5 A6 JIS B5 Letter Legal Executive Oficio (Мексика) Folio Statement Универсальный	Указание формата загружаемой вручную бумаги. Примечание. Значение по умолчанию, заданное изготовителем для США, — Letter. Международной заводской настройкой по умолчанию является значение «A4».
Тип бумаги для подачи вручную Обычная бумага Открытки Прозрачная пленка Переработанный Этикетки Виниловые этикетки Бумага для док. Бланки Печатный бланк Цветная бумага Тонкая бумага Плотная бумага Шерох./хлоп. бум. Пользовательский тип [x]	Определяет тип загружаемой вручную бумаги. Примечания. <ul style="list-style-type: none"> • Заводской настройкой по умолчанию является значение «Обычная бумага». • Для отображения в меню параметра «Тип в МУП» необходимо в меню «Бумага» задать значение «Вручную» для параметра «Подача бумаги вручную».
Загрузка конвертов вручную — формат Конверты 7 3/4 Конверт 9 Конверт 10 Конверты DL Конверт C5 Конверт B5 Другой конверт	Указание формата загружаемого вручную конверта. Примечание. Заводской настройкой по умолчанию для США является «Конверт 10». Заводская настройка по умолчанию для других стран – Конверт DL.
Загрузка конвертов вручную — тип Конверт Грубый конверт Пользовательский тип [x]	Указание типа загружаемого вручную конверта. Примечание. Заводской настройкой по умолчанию является значение «Конверт».
Примечание. В этом меню отображаются только установленные лотки и устройства подачи.	

Меню «Конфигурация МУП»

Компонент	Предназначение
Конфигурация МУП Кассета Ручная В первую очередь	Определяет условия, при выполнении которых подача бумаги в принтер выполняется из многоцелевого устройства подачи. Примечания. <ul style="list-style-type: none"> Значение по умолчанию, заданное изготовителем — «Кассета». При выборе значения «Кассета» многоцелевое устройство подачи настраивается в качестве автоматического устройства подачи бумаги. При выборе значения «Вручную» многоцелевое устройство подачи может использоваться только для заданий на печать с подачей бумаги вручную. При выборе «Первый» многоцелевое устройство подачи настраивается в качестве первичного устройства подачи бумаги.

Меню «Замена форматов»

Компонент	Предназначение
Замена форматов Выкл. Statement/A5 Letter/A4 Все из списка	Служит для применения указанного формата бумаги в случае отсутствия запрашиваемого формата бумаги. Примечания. <ul style="list-style-type: none"> Значение по умолчанию, заданное изготовителем — «Все из списка». Разрешается использовать все доступные замены форматов. При выборе значения «Выкл.» замена формата запрещена. Если замена разрешена, задание распечатывается без отображения сообщения Замените бумагу.

Меню «Фактура бумаги»

Параметр	Чтобы
Фактура обычной бумаги Гладкая Стандартная Шероховатая	Указание относительной фактуры загруженной обычной бумаги. Примечание. Заводской настройкой по умолчанию является значение «Стандартная».
Фактура карточки Гладкая Стандартная Шероховатая	Указание относительной фактуры загруженных карточек. Примечания. <ul style="list-style-type: none"> Заводской настройкой по умолчанию является значение «Стандартная». Значения отображаются только в том случае, если печать на карточках поддерживается.
Фактура прозрачной пленки Гладкая Стандартная Шероховатая	Указание относительной фактуры загруженных прозрачных пленок. Примечание. Заводской настройкой по умолчанию является значение «Стандартная».

Параметр	Чтобы
Фактура бумаги из вторсырья Гладкая Стандартная Шероховатая	Указание относительной фактуры загруженной бумаги из вторсырья. Примечание. Заводской настройкой по умолчанию является значение «Стандартная».
Фактура этикетки Гладкая Стандартная Шероховатая	Указание относительной фактуры загруженных этикеток. Примечание. Значение по умолчанию, заданное изготовителем — «Стандартная».
Фактура бумаги для документов Гладкая Стандартная Шероховатая	Указание относительной фактуры загруженной бумаги для документов. Примечание. Значение по умолчанию, заданное изготовителем — «Стандартная».
Фактура конверта Гладкая Стандартная Шероховатая	Указание относительной фактуры загруженных конвертов. Примечание. Заводской настройкой по умолчанию является значение «Стандартная».
Фактура грубого конверта Шероховатая	Указание относительной фактуры загруженных шероховатых конвертов.
Фактура фирменного бланка Гладкая Стандартная Шероховатая	Указание относительной фактуры загруженных фирменных бланков. Примечание. Заводской настройкой по умолчанию является значение «Стандартная».
Фактура печ. бланка Гладкая Стандартная Шероховатая	Указание относительной фактуры загруженных печатных бланков. Примечание. Заводской настройкой по умолчанию является значение «Стандартная».
Фактура цветной бумаги Гладкая Стандартная Шероховатая	Указание относительной фактуры загруженной цветной бумаги. Примечание. Заводской настройкой по умолчанию является значение «Стандартная».
Фактура тонкой бумаги Гладкая Стандартная Шероховатая	Служит для указания относительной фактуры загруженной бумаги. Примечание. Заводской настройкой по умолчанию является значение «Стандартная».
Фактура плотной бумаги Гладкая Стандартная Шероховатая	Служит для указания относительной фактуры загруженной бумаги. Примечание. Заводской настройкой по умолчанию является значение «Стандартная».
Факт. груб/хлопк бум Шероховатая	Указание относительной фактуры загруженной хлопковой бумаги.

Параметр	Чтобы
Фактура пользовательского типа [x] Гладкая Стандартная Шероховатая	Указание относительной фактуры загруженной бумаги пользовательского типа. Примечания. <ul style="list-style-type: none"> • Заводской настройкой по умолчанию является значение «Стандартная». • Этот параметр доступен только в случае, если данный пользовательский тип поддерживается.

Меню «Плотность бумаги»

Параметр	Чтобы
Плотность обычной бумаги Светлая Стандартная Плотная	Указание относительной плотности загруженной обычной бумаги. Примечание. Заводской настройкой по умолчанию является значение «Стандартная».
Плотность карточки Светлая Стандартная Плотная	Указание относительной плотности загруженных карточек. Примечание. Заводской настройкой по умолчанию является значение «Стандартная».
Плотность пр.пленки Светлая Стандартная Плотная	Указание относительной плотности загруженных прозрачных пленок. Примечание. Заводской настройкой по умолчанию является значение «Стандартная».
Плотн бум из вторсыр Светлая Стандартная Плотная	Указание относительной плотности загруженной бумаги из вторсырья. Примечание. Заводской настройкой по умолчанию является значение «Стандартная».
Плотность этикетки Светлая Стандартная Плотная	Указание относительной плотности загруженных этикеток. Примечание. Заводской настройкой по умолчанию является значение «Стандартная».
Плотность бумаги для документов Светлая Стандартная Плотная	Указание относительной плотности загруженной бумаги для документов. Примечание. Заводской настройкой по умолчанию является значение «Стандартная».
Плотность конверта Светлая Стандартная Плотная	Указание относительной плотности загруженных конвертов. Примечание. Заводской настройкой по умолчанию является значение «Стандартная».
Плотность шероховатого конверта Светлая Стандартная Плотная	Указание относительной плотности загруженных грубых конвертов. Примечание. Заводской настройкой по умолчанию является значение «Стандартная».

Параметр	Чтобы
Плотность фирменного бланка Светлая Стандартная Плотная	Указание относительной плотности загруженных фирменных бланков. Примечание. Заводской настройкой по умолчанию является значение «Стандартная».
Плотность печатного бланка Светлая Стандартная Плотная	Указание относительной плотности загруженных печатных бланков. Примечание. Заводской настройкой по умолчанию является значение «Стандартная».
Плотность цветной бумаги Светлая Стандартная Плотная	Указание относительной плотности загруженной цветной бумаги. Примечание. Заводской настройкой по умолчанию является значение «Стандартная».
Низкая плотность Светлая	Указание малой относительной плотности загруженных печатных бланков.
Средняя плотность Плотная	Указание большой относительной плотности загруженных печатных бланков.
Плотность грубой/хлопковой бумаги Светлая Стандартная Плотная	Указание относительной плотности загруженной хлопковой или шероховатой бумаги. Примечание. Заводской настройкой по умолчанию является значение "Обычная".
Плотность пользовательского типа [x] Светлая Стандартная Плотная	Указание относительной плотности загруженной бумаги пользовательского типа. Примечания. <ul style="list-style-type: none"> • Заводской настройкой по умолчанию является значение «Стандартная». • Значения отображаются только в том случае, если данный пользовательский тип поддерживается принтером.

Меню «Загрузка бумаги»

Параметр	Чтобы
Загрузка карточек Двусторонняя Выкл.	Определяет и задает печать на двух сторонах для всех заданий на печать с указанием типа бумаги «Карточки».
Загрузка бумаги из вторсырья Двусторонняя Выкл.	Определяет и задает печать на двух сторонах для всех заданий на печать с указанием типа бумаги «Из вторсырья».
Примечания. <ul style="list-style-type: none"> • «Выкл.» является параметром по умолчанию для всех пунктов меню «Загрузка бумаги». • Параметр "Двусторонняя" настраивает принтер для использования по умолчанию двустороннего режима печати для каждого задания на печать, если в окне "Параметры печати" в Windows или в диалоговом окне Print в Macintosh не выбран параметр 1-сторонней печати. 	

Параметр	Чтобы
Загрузка наклеек Двусторонняя Выкл.	Определяет и задает печать на двух сторонах для всех заданий на печать с указанием типа бумаги «Этикетки».
Загрузка бумаги для документов Двусторонняя Выкл.	Определяет и задает печать на двух сторонах для всех заданий на печать с указанием типа бумаги «Бумага для документов».
Загрузка фирменных бланков Двусторонняя Выкл.	Определяет и задает печать на двух сторонах для всех заданий на печать с указанием типа бумаги «Фирменный бланк».
Загрузка печ. бланков Двусторонняя Выкл.	Определяет и задает печать на двух сторонах для всех заданий на печать с указанием типа бумаги «Печатный бланк».
Загрузка цветной бумаги Двусторонняя Выкл.	Определяет и задает печать на двух сторонах для всех заданий на печать с указанием типа бумаги «Цветная».
Загрузка тонкой бумаги Двусторонняя Выкл.	Определяет и задает печать на двух сторонах для всех заданий на печать с указанием типа бумаги «Тонкая».
Загрузка плотной бумаги Двусторонняя Выкл.	Определяет и задает печать на двух сторонах для всех заданий на печать с указанием типа бумаги «Плотная».
Загр. груб/хлопок бумаги Двусторонняя Выкл.	Определяет и задает печать на двух сторонах для всех заданий на печать с указанием типа бумаги «Шероховатая или хлопковая».
Загрузка польз. бумаги [x] Двусторонняя Выкл.	Определяет и задает печать на двух сторонах для всех заданий на печать с указанием типа бумаги «Пользовательская [x]». Примечание. Режим [x] "Загрузка польз." доступен только при поддержке данного типа бумаги, определенного пользователем.
Примечания.	
<ul style="list-style-type: none"> • «Выкл.» является параметром по умолчанию для всех пунктов меню «Загрузка бумаги». • Параметр "Двусторонняя" настраивает принтер для использования по умолчанию двустороннего режима печати для каждого задания на печать, если в окне "Параметры печати" в Windows или в диалоговом окне Print в Macintosh не выбран параметр 1-сторонней печати. 	

Меню «Пользовательские типы»

Параметр	Чтобы
Пользовательский тип [x] Бумага Открытки Прозрачные пленки Шерох./хлоп. бум. Этикетки Конверт	Сопоставление бумаги или специального материала для печати с именем пользовательского типа по умолчанию или пользовательским именем, созданным на встроенном веб-сервере.
Переработанный Бумага Открытки Прозрачные пленки Шерох./хлоп. бум. Этикетки Конверт	Укажите тип бумаги, когда в других меню выбран параметр "Из вторсырья"
Примечания. <ul style="list-style-type: none"> • Заводской настройкой по умолчанию является значение «Бумага». • Пользовательский тип материала должен поддерживаться выбранным лотком или многоцелевым лотком, иначе печать из этого устройства подачи будет невозможна. 	

Меню «Пользовательские имена»

Компонент	Предназначение
Пользовательское имя <x>	Задание пользовательского имени для типа бумаги. Это имя заменяет Пользовательский тип [x] в меню принтера.

Меню «Пользовательские форматы сканирования»

Параметр	Чтобы
Пользоват. формат скан. [x] Название размера сканированного изображения Ширина Длина Ориентация Книжная Альбомная 2 сканирования на одной стороне листа Выкл. Вкл.	Определяет пользовательский формат сканирования, его имя, размер и ориентация страницы. Примечания. <ul style="list-style-type: none"> Имя пользовательского размера сканирования заменяет пользовательский формат сканирования [x] в меню принтера. Тип материала АПД является заводской настройкой по умолчанию для пользовательских форматов сканирования 3, 4, 5, и 6. Значение ширины по умолчанию, заданное изготовителем для США — 8,5 дюйма. Значение ширины по умолчанию, заданное изготовителем для других стран — 210 мм. Значение длины по умолчанию, заданное изготовителем для США — 14 дюймов. Значение длины по умолчанию, заданное изготовителем для других стран — 297 мм. «Книжная» — значение по умолчанию, заданное изготовителем для параметра «Ориентация». «Выкл» — значение по умолчанию, заданное изготовителем для 2 сканирований на одной стороне листа.

Меню «Настройка формата Universal»

Параметр	Использование
Единицы измерения Дюймы Миллиметры	Задаёт единицы измерения. Примечания. <ul style="list-style-type: none"> Заводской настройкой по умолчанию для США являются дюймы. Значение по умолчанию, заданное изготовителем для других стран, — «Миллиметры».
Книжная - Ширина 3-14.17 дюймов 76-360 мм	Задаёт ширину для книжной ориентации. Примечания. <ul style="list-style-type: none"> Если ширина превышает максимальное значение, принтер использует максимально допустимую ширину. Заводской настройкой по умолчанию для США является 8,5 дюймов. Ширину можно увеличивать с приращением 0,01 дюйма. Заводской настройкой по умолчанию для других стран является значение 216 мм. Ширину можно увеличивать с приращением 1 мм.
Книжная - Высота 3-14.17 дюймов 76-360 мм	Задаёт высоту для книжной ориентации. Примечания. <ul style="list-style-type: none"> Если высота превышает максимальное значение, принтер использует максимально допустимую высоту. Заводской настройкой по умолчанию для США является 14 дюймов. Высоту можно увеличивать с приращением 0,01 дюйма. Заводской настройкой по умолчанию для других стран является значение 356 мм. Высоту можно увеличивать с приращением 1 мм.

Параметр	Использование
Направление подачи Короткая сторона Длинная сторона	Укажите направление подачи, если бумага может быть загружена в любом направлении. Примечания. <ul style="list-style-type: none"> • Значение по умолчанию, заданное изготовителем, – «Короткая сторона». • Параметр "Длинная сторона" отображается только в том случае, если самая длинная сторона короче максимальной ширины, которая поддерживается для лотка.

Меню "Отчеты"

Меню «Отчеты»

Элемент	Назначение
Страница настроек меню	Печать отчета, содержащего информацию о загруженной в лотки бумаге, установленных модулях памяти, общем количестве страниц, параметрах предупреждающих сигналов, времени ожидания, языке панели управления, адресах TCP/IP, состоянии расходных материалов и состоянии сетевого соединения, а также другие сведения.
Статистика устройства	Печать отчета, содержащего статистические данные по принтеру, в частности, сведения о расходных материалах и количестве распечатанных страниц.
Страница настройки сети	Печать отчета, содержащего информацию о сетевых настройках принтера, например данные адреса TCP/IP. Примечание. Этот пункт меню отображается только для сетевых принтеров и для принтеров, подключенных к серверам печати.
Страница настройки сети [x]	Печать отчета, содержащего информацию о сетевых настройках принтера, например данные адреса TCP/IP. Примечание. Этот пункт меню отображается только только на сетевых принтерах и принтерах, подключенных к серверам печати, а также при наличии нескольких установленных сетевых устройств.
Список кодов быстрого доступа	Печать отчета, содержащего сведения о настроенных кодах быстрого доступа.
Журнал заданий факсимильной связи	Печать отчета, содержащего сведения о последних 200 заданиях факсимильной связи. Примечание. Этот элемент меню отображается только в том случае, если в меню "Параметры факса" для параметра "Включить журнал заданий" установлено значение "Вкл.".
Журнал вызовов факсимильной связи	Печать отчета, содержащего сведения о последних 100 вызовах (попытках вызова, принятых и заблокированных вызовах). Примечание. Этот элемент меню отображается только в том случае, если в меню "Параметры факса" для параметра "Включить журнал заданий" установлено значение "Вкл.".
Копирование кодов быстрого доступа	Печать отчета, содержащего сведения о кодах быстрого выбора для выполнения копирования.

Элемент	Назначение
Коды быстрого доступа для электронной почты	Печать отчета, содержащего сведения о кодах быстрого доступа для работы с электронной почтой.
Коды быстрого доступа для факсов	Печать отчета, содержащего сведения о кодах быстрого доступа для работы с факсами.
Коды быстрого доступа для FTP	Печать отчета, содержащего сведения о кодах быстрого доступа для работы с FTP.
Список профилей	Печать списка профилей, сохраненных в принтере.
Печать шрифтов	Печать отчета обо всех шрифтах, доступных для того языка управления принтером, который в данный момент задан для принтера.
Печать каталога	<p>Печать списка всех ресурсов, хранящихся на дополнительном модуле флэш-памяти или на жестком диске принтера.</p> <p>Примечания.</p> <ul style="list-style-type: none"> • Для параметра «Размер буфера заданий» необходимо задать значение «100%». • Убедитесь в том, что дополнительный модуль флэш-памяти или жесткий диск принтера исправен и установлен правильно.
Отчет по устройству	Печать отчета, содержащего сведения об устройстве, включая серийный номер и название модели принтера. Отчет содержит текст и штрихкоды UPC, которые могут быть отсканированы в базу данных реквизитов.

Меню "Сеть/Порты"

Меню «Активная сетевая плата»

Компонент	Предназначение
Активная сетевая плата Авто [список доступных сетевых плат]	<p>Примечания.</p> <ul style="list-style-type: none"> • Заводской настройкой по умолчанию является значение «Авто». • Этот элемент меню отображается только в том случае, если установлена дополнительная сетевая плата.

Меню "Стандартная сеть" и "Сеть [x]"

Примечание. В этом меню указываются только активные порты. Все неактивные порты пропущены.

Элемент	Назначение
PCL SmartSwitch Вкл Выкл.	Независимо от языка управления принтером по умолчанию принтер автоматически переключается в режим эмуляции PCL при приеме задания, требующего такого переключения. Примечания. <ul style="list-style-type: none"> • Заводской настройкой по умолчанию является значение "Вкл". • Если PCL SmartSwitch отключен, принтер не анализирует поступающие данные и использует язык принтера по умолчанию, указанный в меню настройки.
PS SmartSwitch Вкл Выкл.	Независимо от языка управления принтером по умолчанию принтер автоматически переключается в режим эмуляции PS при приеме задания, требующего такого переключения. Примечания. <ul style="list-style-type: none"> • Заводской настройкой по умолчанию является значение "Вкл". • Если PS SmartSwitch отключен, принтер не анализирует поступающие данные и использует язык принтера по умолчанию, указанный в меню настройки.
Режим NPA Выкл. Автовыбор	Настройка принтера для выполнения особых процедур обработки для двунаправленной связи в соответствии с соглашениями, определенными протоколом NPA. Примечания. <ul style="list-style-type: none"> • Заводской настройкой по умолчанию является значение «Авто». • В случае изменения этого параметра на панели управления принтера и выхода из меню принтер перезапускается. Затем выбор меню обновляется.
Сетевой буфер Автовыбор От 3 КБ до [максимальный разрешенный размер]	Задание размера входного буфера сети. Примечания. <ul style="list-style-type: none"> • Заводской настройкой по умолчанию является значение «Авто». • Минимальное приращение этого значения составляет 1 кбайт. • Максимально допустимый размер зависит от объема памяти принтера, размера буферов других каналов связи и значения параметра «Сохранение ресурсов» («Вкл.» или «Выкл.»). • Для расширения допустимого диапазона значений размера сетевого буфера отключите буфер параллельного интерфейса, последовательного интерфейса и буферы USB или уменьшите их размеры. • В случае изменения этого параметра на панели управления принтера и выхода из меню принтер перезапускается. Затем выбор меню обновляется.
Двоичный PS для MAC Вкл. Выкл. Автовыбор	Настройка принтера для обработки двоичных заданий на печать PostScript с компьютеров Macintosh. Примечания. <ul style="list-style-type: none"> • Заводской настройкой по умолчанию является значение «Авто». • При выборе значения «Выкл.» выполняется фильтрация заданий на печать с применением стандартного протокола. • При выборе значения «Вкл.» выполняется обработка заданий на печать PostScript с несформированными двоичными данными.

Элемент	Назначение
Настройка стандартной сети или Сетевая [x] установка Отчеты Сетевая плата TCP/IP IPv6 Беспроводная связь AppleTalk	Отображение и настройка сетевых параметров принтера. Примечание. Меню «Беспроводная связь» открывается, только если принтер подключен к беспроводной сети.

Меню "Отчеты"

Чтобы открыть данное меню, выполните одну из следующих команд:

- Сеть/порты >Стандартная сеть >Настройка стандартной сети >Отчеты
- Сеть/порты >Сеть [x] >Сеть [x] Настройка >Отчеты

Параметр	Чтобы
Печать страницы настройки	Печать отчета, содержащего информацию о сетевых настройках принтера, например адрес TCP/IP.

Меню "Сетевая плата"

Чтобы открыть данное меню, выполните одну из следующих команд:

- Сеть/порты >Стандартная сеть >Настройка стандартной сети >Сетевая плата
- Сеть/порты >Сеть [x] >Настройка сети [x] >Сетевая плата

Компонент	Предназначение
Просмотреть состояние карты Подключена Отключено	Просмотр состояния подключения сетевой платы.
Просмотреть скорость карты	Просмотр скорости активной сетевой платы.
Сетевой адрес UAA-адрес LAA	Просмотр сетевых адресов.
Время ож. задан. 0–255 секунд	Задание временного интервала, по истечении которого сетевое задание печати будет отменено. Примечания. <ul style="list-style-type: none"> • Заводское значение по умолчанию – 90 секунд. • Значение параметра 0 отменяет действие этой настройки. • Если выбрано значение 1-9, то значение сохраняется как 10.

Меню "TCP/IP"

Чтобы открыть данное меню, выполните одну из следующих команд:

- Сеть/порты >Стандартная сеть >Настройка стандартной сети >TCP/IP
- Сеть/порты >Сеть [x] >Сеть [x] Настройка >TCP/IP

Примечание. Это меню доступно только на сетевых моделях и принтерах, подсоединенных к серверам печати.

Параметр	Чтобы
Задать имя узла	Задать текущее имя хоста TCP/IP. Примечание. Это имя можно изменять только со встроенного веб-сервера.
IP-адрес	Просмотр или изменение текущего адреса TCP/IP. Примечание. При ручной настройке IP-адреса параметры "Включить DHCP" и "Включить автоматический IP" переключаются в положение Off (Выкл.). Также, параметры "Включить BOOTP" и "Включить RARP", поддерживающие BOOTP и RARP переключаются в положение Off (Выкл.).
Маска подсети	Просмотр или изменение текущей маски сети TCP/IP.
Шлюз	Просмотр или изменение текущего шлюза TCP/IP.
Включить DHCP Вкл Выкл	Указать адрес DHCP и настройки назначения параметров. Примечание. Заводской настройкой по умолчанию является значение "Вкл".
Включить RARP Вкл Выкл	Указание адреса RARP и настройка параметров назначения. Примечание. Заводской настройкой по умолчанию является значение "Выкл".
Включить BOOTP Вкл Выкл	Указание адреса BOOTP и настройка параметров назначения. Примечание. Заводской настройкой по умолчанию является значение "Вкл".
Включить AutoIP Да Нет	Указать параметр «Сеть нулевой конфигурации». Примечание. Значение по умолчанию, заданное изготовителем, — "Да".
Включить FTP/TFTP Да Нет	Включение встроенного сервера FTP, который позволяет отправлять файлы на принтер с использованием протокола FTP. Примечание. Значение по умолчанию, заданное изготовителем, — "Да".
Включить сервер HTTP Да Нет	Включить встроенный веб-сервер При включении данного параметра появляется возможность дистанционного контроля параметров и управления принтером с помощью веб-обозревателя. Примечание. Значение по умолчанию, заданное изготовителем, — "Да".
Адрес сервера WINS	Просмотр или изменение текущего адреса сервера WINS/IP.
Включить DDNS Да Нет	Просмотр или изменение текущего параметра DDNS. Примечание. Значение по умолчанию, заданное изготовителем, — "Да".
Включить mDNS Да Нет	Просмотр или изменение текущего параметра mDNS. Примечание. Значение по умолчанию, заданное изготовителем, — "Да".
Адрес сервера DNS	Просмотр или изменение текущего адреса сервера DNS/IP.

Параметр	Чтобы
Адрес резервного сервера DNS	Служит для просмотра и изменения адреса резервного сервера DNS
Адрес резервного сервера DNS 2	
Адрес резервного сервера DNS 3	
Включить HTTPS Да Нет	Просмотр или изменение текущего параметра HTTPS. Примечание. Значение по умолчанию, заданное изготовителем, — "Да".

меню "IPv6"

Чтобы открыть данное меню, выполните одну из следующих команд:

- Меню «Сеть/порты» >Стандартная сеть >Настройка стандартной сети >IPv6
- Меню «Сеть/порты» >Сеть [x] >Настройка сети [x] >IPv6

Примечание. Это меню доступно только на сетевых моделях и принтерах, подсоединенных к серверам печати.

Параметр	Чтобы
Включить IPv6 Вкл Выкл	Включение IPv6 в принтере. Примечание. Заводской настройкой по умолчанию является значение "Вкл".
Автоконфигурация Вкл Выкл	Показывает, принимает ли адаптер беспроводной сети данные автоматической настройки адреса IPv6, предоставляемые маршрутизатором. Примечание. Заводской настройкой по умолчанию является значение "Вкл".
Вывести имя узла	Служит для задания имени хоста.
Вывести адрес	Примечание. Эти параметры можно изменять только со встроенного веб-сервера.
Просмотр адреса маршрутизатора	
Включить DHCPv6 Вкл Выкл	Включение DHCPv6 в принтере. Примечание. Заводской настройкой по умолчанию является значение "Вкл".

меню "Беспроводная связь"

Примечание. Это меню доступно только в случае подключения принтеров к сети Ethernet и принтерам с беспроводной сетью, оснащенных адаптером беспроводной связи.

Чтобы открыть данное меню, выполните одну из следующих команд:

- Сеть/порты >Стандартная сеть >Настройка стандартной сети >Беспроводная связь
- Сеть/порты >Сеть [x] >Настройка сети [x] >Беспроводная связь

Параметр	Чтобы
Настройка защищенной Wi-Fi (WPS) Запуск метода нажатия кнопки Запуск метода подключения по PIN-коду	Установка беспроводной сети и включение сетевой безопасности. Примечания. <ul style="list-style-type: none"> • Параметр "Настройка нажатием кнопки" позволяет подключать принтер к беспроводной сети нажатием кнопок как на принтере, так и на точке доступа (беспроводном маршрутизаторе) в течение заданного периода времени. • Запуск метода подключения по PIN-коду позволяет подключать принтер к беспроводной сети с использованием PIN-кода на принтере и вводом его в качестве настройки беспроводного соединения точки доступа.
Включение/отключение автоопределения WPS Включить Отключить	Автоматическое определение способа подключения, которое используется точкой доступа с WPS: метода нажатия кнопки или метода подключения по PIN-коду. Примечание. Заводской настройкой по умолчанию является значение «Отключено».
Режим сети Тип BSS Инфраструктура Прямое подключение	Служит для задания режима сети. Примечания. <ul style="list-style-type: none"> • Заводской настройкой по умолчанию является значение «Инфраструктура». Инфраструктура позволяет принтеру получать доступ в сеть с использованием точки доступа. • Настройка беспроводного подключения между принтером и компьютером напрямую.
Совместимость 802.11b/g 802.11b/g/n	Служит для задания стандарта беспроводной связи для беспроводной сети. Примечание. Заводской настройкой по умолчанию является значение «802.11b/g/n».
Выбрать сеть	Выбор доступной сети, которую должен использовать принтер.
Просмотреть качество сигнала	Посмотреть качество беспроводного соединения.
Просмотреть режим безопасности	Посмотреть способ шифрования для беспроводной сети.

меню AppleTalk

Примечание. Это меню отображается только для моделей принтеров, подключенных к сети Ethernet, или в случае установки опционального беспроводного сетевого адаптера.

Чтобы открыть меню, откройте одно из двух:

- Сеть/порты >Стандартная сеть >Настройка стандартной сети >AppleTalk
- Сеть/Порты >Сеть [x] >Настройка сети [x] >AppleTalk

Параметр	Чтобы
Включить Да Нет	Включение или отключение поддержки AppleTalk. Примечание. Значение по умолчанию, заданное изготовителем, — "Да".

Параметр	Чтобы
Просмотр имени	Отображение назначенного имени AppleTalk. Примечание. Имя AppleTalk можно изменять только со встроенного веб-сервера.
Вывести адрес	Отображение назначенного адреса AppleTalk. Примечание. Адрес AppleTalk можно изменять только со встроенного веб-сервера.
Задание зоны [список зон, доступных в сети]	Отображение списка зон AppleTalk, доступных в сети. Примечание. Зона по умолчанию для сети является заводской настройкой по умолчанию.

меню «Стандартный USB»

Компонент	Предназначение
PCL SmartSwitch Вкл. Выкл.	Настройка автоматического переключения принтера на эмуляцию PCL, когда это требуется для задания на печать, полученного через последовательный порт USB, независимо от языка принтера по умолчанию. Примечания. <ul style="list-style-type: none"> • Заводской настройкой по умолчанию является значение «Вкл.». • При выборе значения «Выкл.» на принтере не выполняется анализ поступающих данных. Принтер использует эмуляцию PostScript, если для параметра PS SmartSwitch установлено значение «Вкл». Если для параметра PS SmartSwitch установлено значение «Выкл», используется язык принтера по умолчанию, указанный в меню «Настройка».
PS SmartSwitch Вкл. Выкл.	Настройка автоматического переключения принтера на эмуляцию PS, когда это требуется для задания на печать, полученного через последовательный порт USB, независимо от языка принтера по умолчанию. Примечания. <ul style="list-style-type: none"> • Заводской настройкой по умолчанию является значение «Вкл.». • При выборе значения «Выкл.» на принтере не выполняется анализ поступающих данных. Принтер использует эмуляцию PCL, если для параметра PCL установлено значение «Вкл». Если для параметра PCL SmartSwitch установлено значение «Выкл», используется язык принтера по умолчанию, указанный в меню «Настройка».
Режим NPA Вкл. Выкл. Авто	Настройка принтера для выполнения особых процедур обработки для двунаправленной связи в соответствии с соглашениями, определенными протоколом NPA. Примечания. <ul style="list-style-type: none"> • Заводской настройкой по умолчанию является значение «Авто». При выборе «Авто» принтер выполняет анализ данных, распознает формата, после чего данные обрабатываются с учетом результатов анализа. • В случае изменения этого параметра на панели управления принтера принтер автоматически перезапускается. Затем выбор меню обновляется.

Компонент	Предназначение
Буфер USB Отключено Авто От 3 КБ до [максимальный разрешенный размер]	Настройка размера буфера входного порта USB. Примечания. <ul style="list-style-type: none"> • Заводской настройкой по умолчанию является значение «Авто». • При отключении отключается буферизация заданий. Все задания печати, ранее помещенные в буфер на диске принтера, распечатываются до возобновления обычной обработки заданий. • Размер буфера USB можно менять с шагом в 1-КБ. • Максимально допустимый размер зависит от объема памяти принтера, размера буферов других каналов связи и значения параметра «Сохранение ресурсов» («Вкл.» или «Выкл.»). • Для расширения допустимого диапазона значений размера буфера USB отключите буфер параллельного интерфейса, последовательного интерфейса и сетевой буфер или уменьшите их размеры. • В случае изменения этого параметра на панели управления принтера принтер автоматически перезапускается. Затем выбор меню обновляется.
Буферизация заданий Выкл. Вкл. Авто	Временное сохранение заданий на печать на жестком диске принтера перед выполнением печати. Примечания. <ul style="list-style-type: none"> • Заводской настройкой по умолчанию является значение «Выкл.». • При выборе значения «Вкл.» задания временно сохраняются на жестком диске принтера. • При выборе значения «Авто» задания на печать временно сохраняются на жестком диске только в том случае, если принтер занят обработкой данных, поступивших через другой входной порт. • В случае изменения этого параметра на панели управления принтера и выхода из меню принтер перезапускается. Затем выбор меню обновляется.
Двоичный PS для MAC Вкл. Выкл. Авто	Настройка принтера для обработки двоичных заданий на печать PostScript с компьютеров Macintosh. Примечания. <ul style="list-style-type: none"> • Заводской настройкой по умолчанию является значение «Авто». • При выборе значения «Вкл.» выполняется обработка заданий на печать PostScript с несформированными двоичными данными. • При выборе значения «Выкл.» выполняется фильтрация заданий на печать с применением стандартного протокола.
Адрес ENA ууу.ууу.ууу.ууу	Задание сетевого адреса для внешнего сервера печати. Примечание. Этот элемент меню доступен только в том случае, если принтер подключен к внешнему серверу печати с использованием порта USB.
Сетевая маска ENA ууу.ууу.ууу.ууу	Задание сетевой маски для внешнего сервера печати. Примечание. Этот элемент меню доступен только в том случае, если принтер подключен к внешнему серверу печати с использованием порта USB.
Шлюз ENA ууу.ууу.ууу.ууу	Задание шлюза для внешнего сервера печати. Примечание. Этот элемент меню доступен только в том случае, если принтер подключен к внешнему серверу печати с использованием порта USB.

Меню «Настройка SMTP»

Компонент	Предназначение
Первичный шлюз SMTP	<p>Указание данных о шлюзе и порте сервера SMTP.</p> <p>Примечание. Значение порта шлюза SMTP по умолчанию – 25.</p>
Порт основного шлюза SMTP	
Вторичный шлюз SMTP	
Порт вспомогательного шлюза SMTP	
Время ожидания SMTP 5–30	<p>Определяет промежуток времени (в секундах) до прекращения сервером попыток передачи электронной почты.</p> <p>Примечание. «30» — заводская настройка по умолчанию.</p>
Обратный адрес	<p>Задаёт адрес для ответа длиной до 128 символов в сообщении электронной почты, отправляемом принтером.</p>
Использовать SSL Отключено Согласование Требуется	<p>Настройка использования SSL на принтере для повышения безопасности при подключении к серверу SMTP.</p> <p>Примечания.</p> <ul style="list-style-type: none"> • Заводское значение по умолчанию – «Отключено». • Когда используется параметр «Согласование», сервер SMTP определяет, должно ли использоваться шифрование SSL.
Проверка подлинности сервера SMTP Проверка подлинности не требуется Вход/обычная CRAM-MD5 Digest-MD5 NTLM Kerberos 5	<p>Определяет тип проверки подлинности пользователя в соответствии с полномочиями для сканирования в сообщении электронной почты.</p> <p>Примечание. Значение по умолчанию, заданное изготовителем, — «Проверка подлинности не требуется».</p>

Компонент	Предназначение
Эл. сообщение от устройства Отсутствует Испол. учет. данные SMTP	Задает учетные данные, которые будут использоваться при подключении к серверу SMTP. Примечания. <ul style="list-style-type: none"> • Заводской настройкой по умолчанию для параметров «Эл. сообщение от устройства» и «Эл. сообщение от пользователя» является значение «Нет». • Параметры «Имя пользователя устройства» и «Пароль устройства» используются для входа на сервер SMTP, когда выбран параметр «Использовать учетные данные SMTP».
Эл. сообщение от пользователя Отсутствует Испол. учет. данные SMTP Использовать имя польз. и пароль сеанса Использовать эл. адрес и пароль сеанса Запрос пользователя	
Имя польз. устройства	
Пароль устройства	
Область Kerberos 5	
Домен NTLM	

Меню "Безопасность"

Изменение настройки меню безопасности

Примечание. Это меню отображается только на некоторых моделях принтера с сенсорным экраном.

Параметр	Чтобы
Изменить резервный пароль Использовать резервный пароль <ul style="list-style-type: none"> • Выкл • Вкл Пароль	Создание пароля для резервной копии. Примечания. <ul style="list-style-type: none"> • Выкл - заводская настройка по умолчанию для параметра "Использовать резервный пароль". • Этот пункт меню отображается только в том случае, если существует пароль для резервной копии.
Изменить строительные блоки Внутренние учетные записи NTLM Настройка простого Kerberos Установка Kerberos Active Directory LDAP LDAP+GSSAPI Пароль PIN-код	Редактировать параметры для внутренних аккаунтов, NTLM, настройка Simple Kerberos, настройка Kerberos, Active Directory, LDAP, пароль и PIN.

Параметр	Чтобы
Изменить шаблоны безопасности [список доступных шаблонов]	Добавление или изменение шаблона безопасности
Изменение управления доступом Административные меню Доступ к функциям Управление Решения Отменить задания на устройстве	Управление доступом к меню принтера, обновлениям программного обеспечения, отложенным заданиям и другим точкам доступа.

Меню “Другие параметры безопасности”

Параметр	Чтобы
Ограничения входа в систему Вход в систему не выполнен Ошибка временного интервала Время блокировки Время ожидания входа в систему с панели управления Время ожидания удаленного входа в систему	<p>Ограничение количества неудачных попыток входа на панель принтера и временных интервалов между ними, после которых все пользователи будут заблокированы.</p> <p>Примечания.</p> <ul style="list-style-type: none"> • “Вход в систему не выполнен” указывает количество неудачных попыток входа до блокировки пользователей. Заводская настройка по умолчанию находится в пределах от 1 до 10 попыток. • “Ошибка временного интервала” указывает интервал, во время которого неудачные попытки входа не вызывают блокировки пользователей. Диапазон настройки — от 1 до 60 минут. Значение по умолчанию, заданное изготовителем — 5 минут. • “Время блокировки” указывает насколько долго пользователи блокируются после превышения ограничений неудачного входа. Диапазон настройки — от 1 до 60 минут. Значение по умолчанию, заданное изготовителем — 5 минут. “1” указывает на то, что на принтере не установлено время блокировки. • “Время ожидания входа в систему с панели управления” указывает, как долго принтер остается неактивным на начальном экране до автоматического выхода пользователей из системы. Диапазон настройки — от 1 до 900 минут. Значение по умолчанию, заданное изготовителем — 30 секунд. • Параметр “Время ожидания удаленного входа в систему” указывает, как долго удаленный интерфейс остается неактивным до автоматического выхода пользователей из системы. Диапазон настройки — от 1 до 120 минут. Значение по умолчанию, заданное изготовителем — 10 минут.
Переключатель сброса параметров безопасности Параметры управления доступом = “Без защиты” Не влияет Сброс заводских значений безопасности	<p>Позволяет изменить значения параметров безопасности.</p> <p>Примечания.</p> <ul style="list-style-type: none"> • Параметры управления доступом = “Без защиты” — сохраняются все сведения о безопасности, определенные пользователем. “Без защиты” — заводская настройка по умолчанию. • Если выбрано значение “Не влияет”, при восстановлении значений по умолчанию конфигурация безопасности устройства не будет изменена. • При выборе параметра “Сброс заводских значений безопасности” будут удалены все сведения о безопасности, определенные пользователем, и для всех параметров в разделе “Различные настройки безопасности” панели управления и встроенного веб-сервера.

Параметр	Чтобы
Проверка сертификата LDAP Запрашивать Попытаться Разрешить Никогда	Позволяет пользователю запросить сертификат сервера. Примечания. <ul style="list-style-type: none"> • Значение "Запрашивать" означает, что требуется сертификат сервера. Если предоставлен неправильный сертификат или сертификат не предоставлен, сеанс будет сразу прерван. Значение по умолчанию, заданное изготовителем, — "Запрашивать". • Значение "Попытаться" означает, что выполнен запрос сертификата сервера. Если сертификат не предоставлен, сеанс будет продолжен обычным образом. Если предоставлен неправильный сертификат, сеанс будет сразу прерван. • Значение "Разрешить" означает, что выполнен запрос сертификата сервера. Если сертификат не предоставлен, сеанс будет продолжен обычным образом. Если предоставлен неправильный сертификат, он будет проигнорирован и сеанс продолжится обычным образом. • Значение "Никогда" означает, что запрос сертификата сервера не выполнен.
Минимальная длина PIN-кода 1–16	Позволяет настроить ограничение длины PIN-кода. Примечание. Значение по умолчанию, заданное изготовителем — 4

меню Конфиденциальная печать

Параметр	Чтобы
Макс неверных PIN Выкл 2–10	Ограничение количества попыток ввода неверного PIN-кода. Примечания. <ul style="list-style-type: none"> • Этот пункт меню отображается только при наличии в принтере установленного, отформатированного жесткого диска. • По достижении предельного значения выполняется удаление заданий печати для данного сочетания имени пользователя и PIN-кода.
Истечение срока действия конфиденциального задания Выкл 1 час 4 часа 24 часа 1 неделя	Устанавливается ограничение времени хранения принтером конфиденциальных заданий на печать. Примечания. <ul style="list-style-type: none"> • Если параметр «Истечение срока действия конфиденциального задания» был изменен, когда в памяти или на жестком диске принтера находились конфиденциальные задания печати, то срок хранения этих заданий не изменяется на новое значение по умолчанию. • Если принтер отключен, все конфиденциальные задания, хранящиеся в памяти принтера, удаляются.
Примечание. Заводской настройкой по умолчанию является значение "Выкл".	

Параметр	Чтобы
Истечение срока действия задания на печать с повтором Выкл 1 час 4 часа 24 часа 1 неделя	Устанавливается ограничение времени хранения принтером заданий на печать.
Истечение срока действия задания на печать с проверкой Выкл 1 час 4 часа 24 часа 1 неделя	Устанавливается ограничение времени хранения принтером заданий на печать, требующих проверки.
Истечение срока действия задания на печать с резервированием Выкл 1 час 4 часа 24 часа 1 неделя	Устанавливается ограничение времени хранения принтером заданий на печать для печати позднее.
Примечание. Заводской настройкой по умолчанию является значение "Выкл".	

Очистка временных файлов данных меню

При очистке временных файлов данных с жесткого диска принтера удаляются *только* данные задания на печать, которые в настоящее время *не* используются файловой системой. Все постоянные данные на жестком диске принтера, такие как загруженные шрифты, макросы и отложенные задания, сохраняются.

Примечание. Это меню отображается только при наличии в принтере установленного, отформатированного жесткого диска.

Параметр	Использование
Режим очистки Автовыбор	Укажите режим для очистки временных файлов данных.
Автоматический метод Однопроходная Многопроходная	Разметка всего дискового пространства, которое использовалось предыдущим заданием печати. При использовании данного метода файловая система не может повторно использовать это пространство до тех пор, пока оно не будет полностью очищено. Примечания. <ul style="list-style-type: none"> • "Однопроходная" — заводская настройка по умолчанию. • Только функция автоматической очистки позволяет пользователям удалить временные файлы данных без необходимости отключения принтера на продолжительное время. • Для удаления секретной информации следует использовать <i>только</i> метод многопроходной очистки.

Меню "Журнал проверки безопасности"

Параметр	Чтобы
Журнал экспорта	<p>Позволяет авторизованным пользователям экспортировать файл журнала безопасности.</p> <p>Примечания.</p> <ul style="list-style-type: none"> • Чтобы экспортировать файл журнала с панели управления принтера, должен быть прикреплен флэш-накопитель. • Журнал проверки безопасности можно загрузить со встроенного веб-сервера и сохранить на компьютере.
Удаление журнала Да Нет	<p>Указать удалять файлы журнала проверки безопасности или нет.</p> <p>Примечание. Значение по умолчанию, заданное изготовителем, — "Да".</p>
Журнал конфигурации Включить проверку Да Нет Включить удаленный системный журнал Нет Да Функция удаленного системного журнала 0–23 Серьезность ошибок для занесения в журнал 0–7	<p>Указать принципы создания файлов журнала проверки безопасности.</p> <p>Примечания.</p> <ul style="list-style-type: none"> • "Включить проверку" определяет принципы регистрации событий в журнал проверки безопасности и удаленный системный журнал. Значение по умолчанию, заданное изготовителем, — "Нет". • "Включить дистанционный системный журнал" определяет, отправляются ли файлы журнала на удаленный сервер. Значение по умолчанию, заданное изготовителем, — "Нет". • "Функция удаленного системного журнала" определяет значение, используемое для отправки файлов журнала на сервер удаленного системного журнала. Значение по умолчанию, заданное изготовителем — 4 • При включенном журнале проверки безопасности значение серьезности ошибки каждого события записывается. Значение по умолчанию, заданное изготовителем — 4

меню "Установка даты и времени"

Параметр	Чтобы
Текущие дата и время	Просмотр текущих настроек даты и времени для принтера.
Установка даты и времени вручную	<p>Ввод даты и времени.</p> <p>Примечание. Дата и время устанавливаются в формате ГГГГ-ММ-ДД ЧЧ:ММ:СС.</p>
Часовой пояс	<p>Выбор часового пояса.</p> <p>Примечание. GMT (по Гринвичу) — заводское значение по умолчанию.</p>
Автопереход на летнее время Вкл Выкл	<p>Настройка принтера для включения перехода на летнее и зимнее время с учетом настройки часового пояса принтера.</p> <p>Примечание. Вкл — заводская настройка по умолчанию. При этом используется переход на летнее время, соответствующий выбранному часовому поясу.</p>

Параметр	Чтобы
Настройка часового пояса пользователя Неделя начала перехода на летнее время Первый день летнего времени Месяц начала перехода на летнее время Время начала перехода на летнее время Неделя окончания перехода на летнее время День окончания перехода на летнее время Месяц окончания перехода на летнее время Время окончания перехода на летнее время Смещение перехода на летнее время	Позволяет пользователю настроить часовой пояс.
Включить NTP Вкл Выкл	Включение сетевого протокола времени, который синхронизирует часы на устройствах в сети. Примечание. Заводской настройкой по умолчанию является значение "Вкл".
Сервер NTP	Просмотр адреса сервера NTP.
Включить проверку подлинности Вкл Выкл	Включение и выключение параметров проверки подлинности. Примечание. Заводской настройкой по умолчанию является значение "Выкл".

Меню "Параметры"

Меню "Общие параметры"

Параметр	Назначение
Язык дисплея English Francais Deutsch Italiano Espanol Dansk Norsk Nederlands Svenska Portuguese Suomi Русский Polski Greek Magyar Turkce Cesky Упрощенный китайский Традиционный китайский Корейский Японский	Служит для выбора языка отображаемого на дисплее текста. Примечание. Не все языки есть во всех моделях. Для некоторых языков может потребоваться установка специальных аппаратных модулей.
Показать расчетный ресурс расходных материалов Показать расчетный ресурс Не показывать расчетный ресурс	Просмотр расчетного ресурса расходных материалов на панели управления принтера, в окне встроенного веб-сервера, в параметрах меню и статистических отчетах об устройстве. Примечание. Значение по умолчанию – "Показать расчетный ресурс".
Экономичный режим Выкл. Энергосбережение Энергосбережение/экономия бумаги Бумага	Минимизация потребления электроэнергии, расхода бумаги или специальной бумаги. Примечания. <ul style="list-style-type: none"> • Значение по умолчанию – "Выкл". Значение "Выкл" восстанавливает заводские настройки принтера по умолчанию. • Параметр "Энергосбережение" позволяет снизить энергопотребление принтером. • Параметр "Энергосбережение/экономия бумаги" минимизирует потребление электроэнергии, а также расход обычной бумаги и специальной бумаги. • Параметр "Бумага" позволяет уменьшить количество бумаги или специальной бумаги, необходимого для задания на печать.

Параметр	Назначение
Загруженный звуковой сигнал УАПД Включено Отключено	Определяет подачу звукового сигнала УАПД при загрузке бумаги. Примечание. Активировано значение по умолчанию.
Тихий режим Выкл. Вкл.	Снижение уровня шума, создаваемого принтером. Примечание. Значение по умолчанию – "Выкл".
Запустить начальную установку Да Нет	Запуск мастера настройки.
Клавиатура Тип клавиатуры English Francais Francais Canadien Deutsch Italiano Espanol Greek Dansk Norsk Nederlands Svenska Suomi Portuguese Русский Polski Swiss German Swiss French Корейский Magyar Turke Cesky Упрощенный китайский Традиционный китайский Японский Пользовательская клавиша [x]	Служит для задания языка и ключевой пользовательской информации для клавиатуры дисплея.
Форматы бумаги США Метрические единицы	Служит для задания единиц измерения для форматов бумаги. Примечания. <ul style="list-style-type: none"> • США – значение по умолчанию. • Исходная настройка зависит от выбора страны или региона при первоначальной настройке.
Сканировать в диапазон портов ПК [диапазон портов]	Задаёт допустимый диапазон портов для принтеров, находящихся за брандмауэром, блокирующим порты. Примечание. 9751:Значение по умолчанию – "12000".

Параметр	Назначение
<p>Отображаемая информация</p> <p>Левая сторона</p> <p>Правая сторона</p> <p>Пользовательский текст [x]</p>	<p>Служит для задания элементов, отображаемых в верхних углах начального экрана.</p> <p>Для меню левой и правой стороны, выберите из следующих значений:</p> <ul style="list-style-type: none"> Отсутствует IP-адрес Имя узла Имя контакта Местоположение Дата и время Имя службы mDNS/DDNS Имя нулевой конфигурации Пользовательский текст [x] Наименование модели <p>Примечания.</p> <ul style="list-style-type: none"> • IP-адрес - значение по умолчанию, заданное для левой стороны. • Дата/время - значение по умолчанию, заданное для правой стороны.
<p>Отображаемые сведения (продолжение)</p> <p>Черный тонер</p>	<p>Настройте отображаемую информацию для расходных материалов.</p> <p>Выберите один из следующих параметров:</p> <ul style="list-style-type: none"> Когда отображать <ul style="list-style-type: none"> Не отображать Отобразить Сообщение <ul style="list-style-type: none"> По умолчанию Альтернативный По умолчанию <ul style="list-style-type: none"> [ввод текста] Альтернативный <ul style="list-style-type: none"> [ввод текста] <p>Примечание. "Не отображать" – значение по умолчанию для параметра "Когда отображать".</p>

Параметр	Назначение
<p>Отображаемые сведения (продолжение) Замятие бумаги Загрузите бумагу Ошибки, требующие технического обслуживания принтера</p>	<p>Настройте отображаемую информацию для конкретных меню. Выберите один из следующих параметров: Отобразить Да Нет Сообщение По умолчанию Альтернативный По умолчанию [ввод текста] Альтернативный [ввод текста]</p> <p>Примечание. Для параметра "Отображать" значение по умолчанию отсутствует.</p>
<p>Пользовательские настройки начального экрана Изменить язык Копировать Копирование кодов быстрого доступа Факс Коды быстрого доступа для факсов Электронная почта Коды быстрого доступа для электронной почты FTP Коды быстрого доступа для FTP Поиск отложенных заданий Отложенные задания Накопитель USB Профили и приложения Закладки Задания от пользователя Формы и избранное Копия карточки Сканирование в сетевое расположение MyShortcut Multi Send</p>	<p>Позволяет изменять значки и кнопки, отображаемые на начальном экране. Для каждого значка можно настроить следующие параметры: Отобразить Не отображать</p>
<p>Формат даты ММ-ДД-ГГГГ ДД-ММ-ГГГГ ГГГГ-ММ-ДД</p>	<p>Формат для даты. Примечание. ММ-ДД-ГГГГ – в США настройка по умолчанию. Значение по умолчанию для других стран – "ДД-ММ-ГГГГ".</p>
<p>Формат времени 12-часовой 24-часовой</p>	<p>Формат для времени. Примечание. "12-часовой" – значение по умолчанию.</p>
<p>Яркость экрана 20–100</p>	<p>Настройка яркости дисплея. Примечание. Значение по умолчанию – "100".</p>

Параметр	Назначение
Односторонняя печать Выкл. Вкл.	Устанавливает копирование со стекла экспонирования сканера по одной странице за один раз. Примечание. Значение по умолчанию – "Выкл.".
Более светлое изображение по сравнению с оригиналом Режим "Стандартная/Ожидание" Выкл. Неяркий Яркий	Определяет величину яркости при выходе из стандартного лотка. Примечания. <ul style="list-style-type: none"> • "Неяркий" – значение по умолчанию, если для экономичного режима задано "Энергосбережение" или "Энергосбережение/экономия бумаги". • "Яркий" – значение по умолчанию, если экономичный режим отключен или для него задано "Экономия бумаги".
Звуковые сигналы Обратная связь кнопок Вкл. Выкл. Громкость 1–10	Задаёт громкость звукового сигнала для кнопок. Примечания. <ul style="list-style-type: none"> • "Вкл" – значение по умолчанию для параметра "Обратная связь кнопок". • Значение по умолчанию для уровня громкости – "5".
Отобразить закладки Да Нет	Указывает, следует ли отображать закладки из области "Отложенные задания". Примечание. Значение по умолчанию – "Да".
Разрешить удаление фона Вкл. Выкл.	Указывается разрешение на удаление фонового изображения. Примечание. По умолчанию установлено значение "Вкл.".
Разрешить пользовательские задания сканирования Вкл. Выкл.	Сканировать несколько заданий в один файл. Примечание. По умолчанию установлено значение "Вкл.". Если выбрано значение "Вкл.", для некоторых заданий можно установить значение "Разрешить пользовательские задания сканирования".
Устранение замятия в сканере Уровень задания Уровень страницы	Определяет способ повторной загрузки отсканированного задания в случае возникновения замятия в УАГД. Примечания. <ul style="list-style-type: none"> • "Уровень задания" – параметр по умолчанию. При выборе параметра "Уровень задания" выполняется повторное сканирование всего задания. • Если выбрано значение "Уровень страницы", повторное сканирование выполняется с замятой страницы.
Частота обновления веб-страницы 30–300	Определяет промежуток времени (в секундах) между обновлениями встроенного веб-сервера. Примечание. Значение по умолчанию – "120".
Имя контакта	Определяет имя контакта для принтера. Примечание. Имя контакта хранится на встроенном веб-сервере.

Параметр	Назначение
Местоположение	Указание местоположения. Примечание. Местоположение хранится на встроенном веб-сервере.
Предупредительные сигналы Аварийный сигнал Сигнал картриджа Сигнал "Нет скрепок"	Задается сигнал, который звучит при необходимости вмешательства оператора. Для предупредительного сигнала каждого типа выберите один из следующих параметров: Выкл. Одинарный Непрерывный Примечания. <ul style="list-style-type: none"> • Значение по умолчанию – "Однократный". При выборе данного значения подается несколько коротких звуковых сигналов. • Значение "Выкл." – значение по умолчанию для параметров "Сигнал картриджа" и "Нет скрепок" • Несколько коротких звуковых сигналов с равномерными интервалами.
Таймауты Режим ожидания Отключено 1 – 240	Время до перехода принтера в режим пониженного энергопотребления. Примечание. Значение по умолчанию – 15 минут.
Таймауты Спящий режим Отключено 1–120	Определение промежутка времени, по истечении которого принтер после печати задания переходит в состояние пониженного энергопотребления. Примечания. <ul style="list-style-type: none"> • Значение по умолчанию – 20 минут. • При низких значениях достигается более существенная экономия электроэнергии, но может потребоваться более длительное время прогрева. • Если принтер подключен к той же электрической цепи, что и осветительные приборы, а также в том случае, если наблюдается мерцание освещения, рекомендуется выбрать наименьшее значение. • При постоянной эксплуатации принтера следует выбрать более высокое значение. В большинстве случаев это обеспечивает готовность принтера с минимальным временем прогрева. • "Отключено" появляется только если для параметра "Энергосбережение" задано "Выкл".
Таймауты Печать с отключенным дисплеем Разрешить печать с отключенным дисплеем Дисплей включен при печати	Печать задания, когда дисплей выключен. Примечание. Дисплей включен, когда печать является параметром, заданным по умолчанию.

Параметр	Назначение
Таймауты Таймаут режима гибернации Отключено 20 минут 1-3 часа 6 часа 1-3 дня 1-2 недели 1 месяц	Задание времени задержки до перехода принтера в режим гибернации. Примечание. Значение по умолчанию – "3 дня".
Таймауты Таймаут режима гибернации при подключении Гибернация Не переходить в режим гибернации	Переключение принтера в режим гибернации даже при наличии активного соединения Ethernet или телефона. Примечание. Гибернация – значение по умолчанию.
Таймауты Таймаут дисплея 15 – 300	Задание продолжительности ожидания принтера в секундах, прежде чем на его дисплее отобразится состояние готовности. Примечание. Значение по умолчанию – "30".
Таймауты Продление таймаута дисплея Вкл. Выкл.	Продолжение указанного задания без возврата к начальному экрану по истечении таймаута дисплея. Примечание. Значение по умолчанию – "Выкл.".
Таймауты Таймаут печати Отключено 1 – 255	Определяет продолжительность времени, по истечении которого отменяется выполнение на принтере оставшейся части задания на печать в случае отсутствия сообщения об окончании задания. Примечания. <ul style="list-style-type: none"> • Значение по умолчанию – 90 секунд. • Когда отведенное время истекает, печатается любая находящаяся в принтере частично распечатанная страница. • Параметр "Таймаут печати" доступен только при использовании PCL
Таймауты Таймаут ожидания Отключено 15 – 65535	Определяет продолжительность времени, по истечении которого отменяется выполнение задания на печать в случае отсутствия дополнительных данных. Примечания. <ul style="list-style-type: none"> • Значение по умолчанию – 40 секунд. • Параметр "Таймаут ожидания" доступен только в режиме эмуляции PostScript.

Параметр	Назначение
Таймауты Таймаут удержания задания 5 – 255	Определяет время, в течение которого принтер ожидает вмешательства пользователя, после чего откладывает задания, требующие недоступных ресурсов, и продолжает печать других заданий из очереди Примечания. <ul style="list-style-type: none"> • Значение по умолчанию – "30". • Этот пункт меню отображается только при установленном жестком диске.
Устранение ошибок Автоперезагрузка Перезагружать при простое Перезагружать всегда Не перезагружать никогда	Установка перезагрузки принтера при возникновении ошибки. Примечание. Значение по умолчанию – "Перезагружать всегда".
Устранение ошибок Максимальное количество перезагрузок 1–20	Количество автоматических перезагрузок, которые может выполнить принтер. Примечания. <ul style="list-style-type: none"> • Значение по умолчанию – "2". • Когда количество перезагрузок достигает указанного значения, отображается сообщение об ошибке.
Восстановление печати Автопродолжение: Отключено 5 – 255	Если этот режим включен, при возникновении определенных ситуаций в автономном режиме и их сохранении в течение указанного периода времени печать на принтере автоматически возобновляется. Примечание. Значение по умолчанию – "Отключено".
Восстановление печати Восстановление после замятия Вкл. Выкл. Автовыбор	Определяет, должен ли принтер повторять печать замятых страниц. Примечания. <ul style="list-style-type: none"> • Значение по умолчанию – "Авто". Замятые страницы повторно распечатываются на принтере в том случае, если требуемый для хранения этой страницы объем памяти принтера не задействован для выполнения других задач. • При выборе значения "Вкл." замятые страницы всегда распечатываются на принтере повторно. • При выборе значения "Выкл." замятые страницы никогда не распечатываются на принтере повторно.
Восстановление печати Помощник при замятиях Вкл. Выкл.	Настройка автоматической проверки замятия бумаги. Примечание. Значение по умолчанию – "Вкл.".

Параметр	Назначение
Восстановление печати Защита страницы: Выкл. Вкл.	Успешная печать страниц, которые могут не распечатываться в другом режиме. Примечания. <ul style="list-style-type: none"> Значение по умолчанию – "Выкл". При недостаточном объеме памяти для печати всей страницы распечатывается часть страницы. При значении "Вкл." страница распечатывается полностью.
Нажатие кнопки перехода в спящий ожидания Не выполнять действий Спящий режим Гибернация	Определение реакции принтера в состоянии ожидания на кратковременное нажатие кнопки "Спящий режим". Примечание. "Спящий режим" – значение по умолчанию.
Нажмите и удерживайте кнопку перехода в режим ожидания Не выполнять действий Спящий режим Гибернация	Определение реакции принтера в состоянии ожидания на длительное нажатие кнопки "Спящий режим". Примечание. "Ничего не делать" – значение по умолчанию.
Настройки производителя Не восстанавливать Восстановить сейчас	Использование заводских настроек по умолчанию. Примечания. <ul style="list-style-type: none"> Значение по умолчанию – "Не восстанавливать". При выборе команды "Восстановить сейчас" значения, заданные на заводе-изготовителе, восстанавливаются для всех параметров принтера, кроме параметров меню "Сеть/Порты". Все загруженные файлы, хранящиеся в оперативной памяти, удаляются. На загруженные файлы, хранящиеся во флэш-памяти или на жестком диске принтера, это не влияет.
Экспортировать файл конфигурации Экспорт	Экспорт файлов конфигурации на флэш-накопитель.

Меню «Параметры копирования»

Параметр	Чтобы
Тип содержимого Текст Графика Текст/фото Фото	Задание содержимого оригинала. Примечание. Значение по умолчанию, заданное изготовителем, — «Текст/фото».

Параметр	Чтобы
Источник содержимого Монохромный лазерный Цветной лазерный Струйный принтер Фото/пленка Журнальный Газетный Нажмите клавишу Другие	Определение способа изготовления оригинала. Примечание. Монохромная лазерная печать — заводской параметр по умолчанию.
Стороны (двусторонняя печать) 1-стор. на 1-стор. 1-стор. на 2-стор. 2-стор. на 1-стор. 2-стор. на 2-стор.	Указать оригинал документа как двусторонний или односторонний, и определить режим копирования (двусторонний или односторонний). Примечания. <ul style="list-style-type: none"> • 1-стор. на 1-стор. — На оригинале печать выполнена на одной стороне документа; на копии печать выполняется также на одной стороне. • 1-стор. на 2-стор. — На оригинале печать выполнена на одной стороне документа; на копии печать выполняется на обеих сторонах. • 2-стор. на 1-стор. — На оригинале документа печать выполнена на обеих сторонах; на копии печать выполняется на одной стороне. • 2-стор. на 2-стор. — оригинал и копия содержат печатное изображение на обеих сторонах.
Экономия бумаги Выкл. 2 стр. книжная 4 стр. книжная 2 стр. альбомная 4 стр. альбомная	Копировать два или четыре листа документа на одной странице Примечание. Заводской настройкой по умолчанию является значение «Выкл.»
Печать границ страницы Вкл. Выкл.	Указание необходимости печати рамки страниц. Примечание. Заводской настройкой по умолчанию является значение «Выкл.»
Разбор по копиям (1,1,1) (2,2,2) (1,2,3) (1,2,3)	Определение последовательности выдачи страниц при печати нескольких копий. Примечание. «(1,2,3) (1,2,3)» — заводская настройка по умолчанию.
Прошивка Выкл. Вкл.	Включение или отключение брошюровщика. Примечания. <ul style="list-style-type: none"> • Заводской настройкой по умолчанию является значение «Выкл.» • Этот пункт меню отображается только при наличии установленного брошюровщика.

Параметр	Чтобы
Формат оригинала Letter Legal Executive Folio Statement Oficio (Мексика) Universal Автораспознавание формата Смешанный формат A4 A5 A6 JIS B5 Пользовательский формат сканирования [x] Книжный формат Визитная карточка 3 x 5 дюймов 4 x 6 дюймов Личная карточка	Указание формата оригинала документа. Примечания. <ul style="list-style-type: none"> • Значение по умолчанию, заданное изготовителем для США, — Letter. • Международной заводской настройкой по умолчанию является значение «A4».
Источник бумаги для копий Лоток [x] Автовыбор формата Многоцелевое устройство подачи	Указание источника бумаги для заданий копирования. Примечание. По умолчанию используется лоток 1.
Разделители прозрачных пленок Вкл. Выкл.	Размещение листа бумаги между прозрачными пленками. Примечание. Заводской настройкой по умолчанию является значение «Вкл.».
Страницы-разделители Выкл. Между копиями Между заданиями Между страницами	Размещение листа бумаги между страницами, копиями или заданиями. Примечание. Заводской настройкой по умолчанию является значение «Выкл.».
Источник страницы-разделителя Лоток [x] Многоцелевое устройство подачи	Служит для указания источника бумаги, из которого подаются страницы-разделители. Примечание. По умолчанию используется лоток 1.
Плотность 1–9	Определение уровня плотности для задания копирования. Примечание. «5» — заводская настройка по умолчанию.
Количество копий 1–999	Определение количества копий для задания копирования. Примечание. «1» — заводская настройка по умолчанию.

Параметр	Чтобы
<p>Верхний/нижний колонтитул [Местоположение]</p> <p>Выкл Дата/время Номер страницы Польз. текст</p> <p>Печать на Все страницы Только первая страница Все, кроме первой страницы Польз. текст</p>	<p>Указание данных верхнего и нижнего колонтитула и его местоположения на странице.</p> <p>Для выбора местоположения, выберите один из следующих параметров.</p> <ul style="list-style-type: none"> • Слева сверху • Сверху посередине • Справа сверху • Слева снизу • Снизу посередине • Справа снизу <p>Примечания.</p> <ul style="list-style-type: none"> • Для параметра местоположения заводской настройкой по умолчанию является значение «Выкл.». • «Все страницы» – заводская настройка по умолчанию для параметра «Печать на».
<p>Наложение</p> <p>Конфиденциальная Копирование Черновой Срочно Пользовательский Выкл.</p>	<p>Указание текста наложения, который распечатывается на каждой странице копии.</p> <p>Примечание. Заводской настройкой по умолчанию является значение «Выкл.».</p>
<p>Пользовательское наложение</p>	<p>Указание пользовательского текста наложения.</p> <p>Примечание. Можно ввести не более 64 знаков.</p>
<p>Разрешить приоритетные копии</p> <p>Вкл. Выкл.</p>	<p>Разрешить прерывание задания на печать для копирования страницы или документа.</p> <p>Примечание. Заводской настройкой по умолчанию является значение «Вкл.».</p>
<p>Польз. задание на сканирование</p> <p>Вкл. Выкл.</p>	<p>Сканировать документ, содержащий бумагу разного формата, в одном задании копирования.</p> <p>Примечания.</p> <ul style="list-style-type: none"> • Заводской настройкой по умолчанию является значение «Выкл.». • Этот элемент меню отображается только в том случае, если установлен рабочий жесткий диск принтера.
<p>Разрешить сохранить как код быстрого доступа</p> <p>Вкл. Выкл.</p>	<p>Сохранить пользовательские настройки копирования в виде клавиш быстрого доступа.</p> <p>Примечание. Заводской настройкой по умолчанию является значение «Вкл.».</p>
<p>Удаление фона от -4 до 4</p>	<p>Регулирование степени видимости фона, видимого на копии.</p> <p>Примечание. Значение по умолчанию, заданное изготовителем — 0</p>
<p>Автоцентрирование</p> <p>Выкл. Вкл.</p>	<p>Автоматически расположить содержимое по центру страницы.</p> <p>Примечание. Заводской настройкой по умолчанию является значение «Выкл.».</p>

Параметр	Чтобы
<p>Выпадение цвета</p> <p>Выпадение цвета</p> <p>Отсутствует</p> <p>Красный</p> <p>Зеленый</p> <p>Синий</p> <p>Порог по умолчанию для красного цвета</p> <p>0–255</p> <p>Порог по умолчанию для зеленого цвета</p> <p>0–255</p> <p>Порог по умолчанию для синего цвета</p> <p>0–255</p>	<p>Определяет, какой цвет опускается при сканировании, а также настраивает параметр выпадения цвета для порогового значения каждого цвета.</p> <p>Примечания.</p> <ul style="list-style-type: none"> • «Нет» – заводская настройка по умолчанию для параметра «Выпадение цвета». • «128» – заводская настройка по умолчанию для порогового значения каждого цвета.
<p>Контрастность</p> <p>0–5</p> <p>Оптимизация в зависимости от содержимого</p>	<p>Задать контрастность, используемую для задания копирования.</p> <p>Примечание. Заводская настройка по умолчанию – «Оптимизация в зависимости от содержимого».</p>
<p>Зеркальное отражение</p> <p>Выкл.</p> <p>Вкл.</p>	<p>Создание зеркального отображения оригинала документа.</p> <p>Примечание. Заводской настройкой по умолчанию является значение «Выкл.».</p>
<p>Негатив изображения</p> <p>Выкл.</p> <p>Вкл.</p>	<p>Создать изображение негатива для оригинала.</p> <p>Примечание. Заводской настройкой по умолчанию является значение «Выкл.».</p>
<p>Затенение деталей</p> <p>от -4 до 4</p>	<p>Настроить затенение деталей, видимых на копии.</p> <p>Примечание. Значение по умолчанию, заданное изготовителем — 0</p>
<p>Настройка скоса в УАП</p> <p>Автовывбор</p> <p>Выкл.</p> <p>Вкл.</p>	<p>Исправьте небольшой скос в сканированном изображении.</p> <p>Примечание. Заводской настройкой по умолчанию является значение «Выкл.».</p>
<p>Сканир. от края до края</p> <p>Выкл.</p> <p>Вкл.</p>	<p>Определяет, выполняется ли сканирование оригинала от края до края перед отправкой факса.</p> <p>Примечание. Заводской настройкой по умолчанию является значение «Выкл.».</p>
<p>Резкость</p> <p>1–5</p>	<p>Настроить степень резкости копии.</p> <p>Примечание. «3» — заводская настройка по умолчанию.</p>
<p>Образец копии</p> <p>Выкл.</p> <p>Вкл.</p>	<p>Создать образец копии оригинала.</p> <p>Примечание. Заводской настройкой по умолчанию является значение «Выкл.».</p>

Меню "Параметры факса"

меню «Режим факса» (Настройка аналогового факса)

Режим «Настройка аналогового факса» служит для передачи факса посредством телефонной линии.

Примечание. Функция факсимильной передачи недоступна на некоторых моделях принтеров.

Параметр	Чтобы
Имя факса	Служит для задания имени факса в принтере.
Номер факса	Определяет количество, которое требуется передать по факсу.
Код факса Имя факса Номер факса	Определяет способ идентификации факса.
Разрешить передачу факса вручную Вкл. Выкл.	Служит для перевода принтера в режим передачи факсов вручную; для этого режима требуется разветвитель телефонной линии и телефонная трубка. Примечания. <ul style="list-style-type: none"> • Заводской настройкой по умолчанию является значение «Выкл.». • Используйте обычный телефонный аппарат для ответа на входящий сигнал факсимильной связи и для набора номера факса. • Нажмите # 0 на цифровой клавиатуре, чтобы перейти напрямую к функции отправки факса вручную.
Использование памяти Только приём В основном прием Поровну В основном передача Только передача	Определяет распределение энергонезависимой памяти между заданиями отправки и приема факсов. Примечания. <ul style="list-style-type: none"> • Значение по умолчанию, заданное изготовителем, — "Поровну". Это значение служит для разделения памяти поровну между заданиями приема и передачи факсов. • Значение "В основном передача" указывает, что большая часть памяти используется для передачи заданий факсимильной связи. • Значение «Только передача» указывает, что память используется только для передачи факсов. • Значение «Только прием» указывает, что память используется только для получения заданий факсимильной связи. • Значение «В основном прием» указывает, что большая часть памяти используется для приема заданий факсимильной связи.
Отмена факсов Разрешить Не разрешать	Определяет, разрешена ли отмена заданий факсимильной связи. Примечание. Заводской настройкой по умолчанию является значение «Разрешить».
Код абонента Выкл. Основной Альтернативное	Задание типа используемого шаблона АОН.

Параметр	Чтобы
Маскирование номеров факсов Выкл. Слева Справа	Определяет направление, в котором выполняется маскирование цифр номера исходящего факса. Примечания. <ul style="list-style-type: none"> • Заводской настройкой по умолчанию является значение «Выкл.». • Количество скрываемых символов задается параметром "Маскируемые цифры".
Маскируемые цифры 0–58	Определяет количество цифр, маскируемых в номере исходящего факса. Примечание. Значение по умолчанию, заданное изготовителем — 0
Титульная страница факса Титульная страница факса Выкл. по умолчанию Вкл. по умолчанию Не использовать Всегда использовать Включить получателя Вкл. Выкл. Включить отправителя Вкл. Выкл. Из Включить сообщение Вкл. Выкл. Сообщение Включить логотип Вкл. Выкл. Включить нижний колонтитул [x] Вкл. Выкл. Нижний колонтитул [x]	Настройка титульной страницы факса. Примечания. <ul style="list-style-type: none"> • «Выкл. по умолчанию» – заводская настройка по умолчанию для титульной страницы факса. • Заводской настройкой по умолчанию для всех прочих пунктов меню является значение – «Выкл.».
Параметр	Использование
Разрешение Стандартное Высокое 200 точек/дюйм Сверхвысокое 300 точек/дюйм Наивысшее 600 точек/дюйм	Задает качество в точках на дюйм (точек/дюйм). Чем выше разрешение, тем лучше качество печати; однако при этом увеличивается время передачи исходящих факсов. Примечание. Значение по умолчанию, заданное изготовителем, — "Стандартное".

Параметр	Использование
Формат оригинала Letter (по умолчанию) Legal Executive Folio Statement Oficio (Мексика) Universal Автораспознавание формата Смешанный формат A4 A5 A6 JIS B5 Пользоват. формат скан. [x] Книжный формат Визитная карточка 3 x 5 дюймов 4 x 6 дюймов	Указание формата оригинала документа. Примечание. «Смешанный формат» — заводская настройка по умолчанию для США. Международной заводской настройкой по умолчанию является значение «A4».
Стороны (двусторонняя печать) Выкл. Длинная сторона Короткая сторона	Служит для задания ориентации текста и графики на странице. Примечания. <ul style="list-style-type: none"> • Заводской настройкой по умолчанию является значение «Выкл.». • При использовании переплета по длинной стороне страницы переплетаются по длинной кромке страницы (с левой стороны при использовании книжной ориентации и с верхней стороны при использовании альбомной ориентации). • При использовании переплета по короткой стороне страницы переплетаются по короткой кромке страницы (с верхней стороны при использовании книжной ориентации и с левой стороны при использовании альбомной ориентации).
Тип содержимого Текст Графика Текст/фото Фото	Задание содержимого оригинала. Примечание. Заводской настройкой по умолчанию является значение "Текст".
Источник содержимого Монохромный лазерный Цветной лазерный Струйный принтер Фото/пленка Журнальный Газетный Нажмите клавишу Другие	Определение способа изготовления оригинала. Примечание. Монохромная лазерная печать — заводской параметр по умолчанию.
Плотность 1–9	Делает документ более светлым или темным. Примечание. «5» — заводская настройка по умолчанию.

Параметр	Использование
Префикс набора	Введите префикс набора, например 99. Цифровое поле ввода предназначено для ввода чисел.
Правила набор префикса Правило префикса [x]	Определяет правило префикса набора.
Автоматический повтор набора 0–9	Определяет число попыток передачи принтером факса на указанный номер. Примечание. Заводской настройкой по умолчанию является значение 5.
Частота повтора 1–200	Определяет промежуток времени (в минутах) между повторными наборами номера. Примечание. «3» — заводская настройка по умолчанию.
Через УАТС Да Нет	Служит для включения или отключения режима скрытого набора номера коммутатором без тонального сигнала набора номера. Примечание. Заводской настройкой по умолчанию является значение «Нет».
Включить ЕСМ Да Нет	Включение или отключение режима коррекции ошибок для заданий факсимильной связи. Примечание. Заводской настройкой по умолчанию является значение «Да».
Включить сканирование с передачей по факсу Вкл. Выкл.	Позволяет передавать отсканированный факсы на принтер. Примечание. Заводской настройкой по умолчанию является значение «Вкл.».
Драйвер на факс Да Нет	Разрешает передачу факсимильных заданий через драйвер принтера. Примечание. Заводской настройкой по умолчанию является значение «Да».
Разрешить сохранить как код быстрого доступа Вкл. Выкл.	Сохраняет номера факсов в виде кодов быстрого доступа в принтере. Примечание. Заводской настройкой по умолчанию является значение «Вкл.».
Режим набора Tone (Тональный) Pulse (Импульсный)	Определение звука набора — тональный или импульсный. Примечание. Тональный - заводская настройка по умолчанию.
Максимальная скорость 2400 4800 9600 14400 33600	Определяет максимальную скорость передачи данных факсимильного сообщения. Примечание. Значение по умолчанию, заданное изготовителем — 33600

Параметр	Использование
Польз. задание на сканирование Вкл. Выкл.	Сканирует документ, содержащий бумагу разного формата, в один файл. Примечания. <ul style="list-style-type: none"> • Заводской настройкой по умолчанию является значение «Выкл.». • Этот элемент меню отображается только в том случае, если установлен рабочий жесткий диск принтера.
Предварительный просмотр сканирования Вкл. Выкл.	Определяет режим предварительного просмотра для заданий сканирования. Примечания. <ul style="list-style-type: none"> • Заводской настройкой по умолчанию является значение «Выкл.». • Этот элемент меню отображается только в том случае, если установлен рабочий жесткий диск принтера.
Удаление фона от 4 до 4	Настройка степени видимости фона на сканированном изображении. Примечание. Значение по умолчанию, заданное изготовителем — 0
Контрастность 0–5 Оптимизация в зависимости от содержимого	Задание контрастности сканируемого изображения. Примечание. Заводская настройка по умолчанию – «Оптимизация в зависимости от содержимого».
Зеркальное отражение Выкл. Вкл.	Создание зеркального отображения оригинала документа. Примечание. Заводской настройкой по умолчанию является значение «Выкл.».
Негатив изображения Выкл. Вкл.	Создать изображение негатива для оригинала. Примечание. Заводской настройкой по умолчанию является значение «Выкл.».
Затенение деталей от -4 до 4	Служит для настройки затенения видимых деталей. Примечание. Значение по умолчанию, заданное изготовителем — 0
Настройка скоса в УАП Авто Выкл. Вкл.	Исправление небольшого скоса в сканированном изображении Примечания. <ul style="list-style-type: none"> • Заводской настройкой по умолчанию является значение «Выкл.». • Этот параметр меню поддерживается только в некоторых моделях принтеров.
Сканир. от края до края Выкл. Вкл.	Определяет, выполняется ли сканирование оригинала от края до края перед отправкой факса. Примечание. Заводской настройкой по умолчанию является значение «Выкл.».
Резкость 1–5	Настройка резкости факса. Примечание. «3» — заводская настройка по умолчанию.
Температура от 4 до 4	Указать значения для изображений "теплый" или "прохладный". Значение "Прохладный" создает изображение с оттенками голубого; значение "Теплый" создает изображение с оттенками красного. Примечание. Значение по умолчанию, заданное изготовителем — 0

Параметр	Использование
Автопреобразование цветных факсов в черно-белые Вкл. Выкл.	Преобразование всех исходящих факсов в черно-белые. Примечание. Заводской настройкой по умолчанию является значение «Вкл.».
Параметр	Чтобы
Разрешить прием факсов Вкл. Выкл.	Позволяет принтеру получать задания факса. Примечание. Заводской настройкой по умолчанию является значение «Вкл.».
Ожидание задания факса Нет Тонер Тонер и расходные материалы	Удаление заданий факса из очереди печати, для выполнения которых нужны недоступные ресурсы. Примечание. Заводская настройка по умолчанию — «Нет».
Звонков до ответа 1–25	Определяет число звонков до ответа на входящий вызов факсимильной связи. Примечание. «3» — заводская настройка по умолчанию.
Автоматическое уменьшение Вкл. Выкл.	Масштабирование входящего факса в соответствии с форматом бумаги, загруженной в указанное устройство подачи бумаги для факса. Примечание. Заводской настройкой по умолчанию является значение «Вкл.».
Источник бумаги Авто Лоток [x] Многоцелевое устройство подачи	Указывает источник бумаги для печати входящих факсов. Примечание. Заводской настройкой по умолчанию является значение «Авто».
Стороны (двусторонняя печать) Выкл. Вкл.	Включение двусторонней печати для входящих факсов. Примечания. <ul style="list-style-type: none"> • Заводской настройкой по умолчанию является значение «Выкл.». • Этот пункт меню отображается только при наличии установленного в принтер устройства двусторонней печати.
Страницы-разделители Выкл. Перед заданием После задания	Позволяет принтеру включать страницы-разделители для входящих факсов. Примечание. Заводской настройкой по умолчанию является значение «Выкл.».
Источник страницы-разделителя Лоток [x] Многоцелевое устройство подачи	Указывает, когда принтер выдаст страницу-разделитель. Примечание. По умолчанию используется лоток 1.
Нижний колонтитул факса Вкл. Выкл.	Печать информации о передаче внизу каждой страницы принятого факса. Примечание. Заводской настройкой по умолчанию является значение «Выкл.».

Параметр	Чтобы
Максимальная скорость 2400 4800 9600 14400 33600	Определяет максимальную скорость передачи данных для принимаемых факсов. Примечание. Значение по умолчанию, заданное изготовителем — 33600
Пересылка факса Печать Печать и пересылка Пересылка	Включение пересылки принятых факсов другим получателям. Примечание. Значение по умолчанию, заданное изготовителем — «Печать».
Пересылка Факс Электронная почта FTP LDSS eSF	Определяет тип получателя, которому пересылается факс. Примечания. <ul style="list-style-type: none"> • Факс - заводская настройка по умолчанию. • Этот элемент меню доступен только с сервера Embedded Web Server.
Пересылка по коду быстрого доступа	Позволяет ввести номер быстрого выбора, соответствующий типу получателя (Факс, Эл.почта, FTP, LDSS или eSF). Примечание. Предусмотрен ввод до 16 символов.
Блокировать факсы без имени Выкл. Вкл.	Включение блокирования входящих факсов, передаваемых с устройств с неизвестным идентификатором станции или номера факса. Примечание. Заводской настройкой по умолчанию является значение «Выкл.».
Список запрещенных факсов	Включение списка заблокированных номеров факсов, хранящихся в принтере. Примечание. Предусмотрен ввод до 512 символов.
Параметр	Чтобы
Журнал передачи Напечатать журнал Не печатать журнал Печатать только при ошибке	Включение печати журнала передачи после выполнения каждого задания факсимильной связи. Примечание. Значение по умолчанию, заданное изготовителем, — "Напечатать журнал".
Журнал ошибок при приеме Не печатать никогда Печатать при ошибке	Включение печати журнала ошибок при приеме в случае возникновения ошибки приема. Примечание. Не печатать - заводская настройка по умолчанию.
Автоматическая печать отчетов Вкл. Выкл.	Включение автоматической печати журналов факсимильной связи. Примечания. <ul style="list-style-type: none"> • Заводской настройкой по умолчанию является значение «Вкл.». • Журналы печатаются после выполнения каждого 200 задания факса.
Источник бумаги для журналов Лоток [x] Многоцелевое устройство подачи	Служит для выбора устройства подачи бумаги при печати журналов. Примечание. По умолчанию используется лоток 1.

Параметр	Чтобы
Отображение журналов Имя удаленной станции Набранный номер	Определяется отображение в распечатанных журналах набранного номера или имени станции или факса. Примечание. «Имя удаленной станции» - заводская настройка по умолчанию.
Включить журнал заданий Вкл. Выкл.	Разрешает доступ к журналу заданий факса. Примечание. Заводской настройкой по умолчанию является значение «Вкл.».
Включить журнал вызовов Вкл. Выкл.	Разрешает доступ к журналу вызовов факса. Примечание. Заводской настройкой по умолчанию является значение «Вкл.».

Параметр	Чтобы
Режим динамика Всегда выключено Включено, когда подключено Всегда включено	Определяет режим работы динамика. Примечания. <ul style="list-style-type: none"> Значение по умолчанию, заданное изготовителем, — "Включено, когда подключено". Динамик включен до установления соединения факсимильной связи. Параметр "Всегда включено" служит для включения динамика. Параметр "Всегда выключено" служит для выключения динамика.
Громкость динамика Высокая Низкая	Служит для управления параметром громкости. Примечание. Значение по умолчанию, заданное изготовителем, — "Высокое".
Громкость звонка Выкл. Вкл.	Служит для управления громкостью звонка динамика факса. Примечание. Заводской настройкой по умолчанию является значение «Вкл.».

Параметр	Чтобы
Все звонки Только один звонок Только двойной звонок Только тройной звонок Только один или двойной звонок Только один или тройной звонок Только двойной или тройной звонок	Определяет шаблоны звонка при ответе принтера на звонки. Примечание. "Все звонки" — заводская настройка по умолчанию.

Меню «Параметры электронной почты»

Параметр	Чтобы
Настройка сервера электронной почты Тема Сообщение Имя файла	Отображает информацию о сервере электронной почты. Примечания. <ul style="list-style-type: none"> В поле «Тема сообщения» можно ввести до 255 знаков. В поле «Сообщение» можно ввести до 512 знаков. В поле «Имя файла» можно ввести до 53 знаков.

Параметр	Чтобы
Настройка сервера электронной почты Передать копию отправителю Не отображается Вкл. по умолчанию Выкл. по умолчанию Всегда включено	Служит для передачи копии сообщения электронной почты отправителю. Примечание. «Никогда» – заводская настройка по умолчанию.
Настройка сервера электронной почты Максимальный размер электронной почты 0-65535 КБ	Задает максимальный размер сообщения электронной почты в килобайтах. Примечание. Сообщения электронной почты, размер которых превышает указанное значение, не передаются.
Настройка сервера электронной почты Сообщение о недопустимом размере	Служит для передачи сообщения при превышении допустимого размера сообщения электронной почты. Примечание. Предусмотрен ввод до 1024 символов.
Настройка сервера электронной почты Ограничить получателей	Указывает на имя домена, такое как имя домена организации, а затем ограничивает адреса получателей сообщений электронной почты до одного этого имени домена. Примечание. Можно указать параметры только одного домена.
Настройка сервера электронной почты Настройка Web Link Сервер Вход Пароль Путь Имя файла Web Link	Определение пути для почтового сервера, например: <code>/directory/path</code> . Примечания. <ul style="list-style-type: none"> Символы * : ? < > недопустимы в имени пути. В поле «Сервер», «Имя», «Пароль», «Путь» и «Web Link» можно ввести до 128 знаков. Можно ввести код длиной до 53 знаков в поле «Имя файла».
Формат PDF (.pdf) Защищенный PDF TIFF (.tif) JPEG (.jpg) XPS (.xps)	Определяет формат для сканированного файла. Примечание. Заводская настройка по умолчанию – «PDF (.pdf)».
Версия PDF 1.2–1.7 A–1a	Служит для задания версии файла PDF, который необходимо сканировать в сообщении электронной почты. Примечание. Заводская настройка по умолчанию – 1,5.
Тип содержимого Текст Графика Текст/фото Фото	Задание содержимого оригинала. Примечание. Значение по умолчанию, заданное изготовителем, – «Текст/фото».

Параметр	Чтобы
Источник содержимого Монохромный лазерный Цветной лазерный Струйный принтер Фото/пленка Журнальный Газетный Нажмите клавишу Другие	Определение способа изготовления оригинала. Примечание. Монохромная лазерная печать — заводской параметр по умолчанию.
Цвет Выкл. Вкл.	Указывает, выполняется ли цветная печать копий.
Разрешение 75 dpi 150 dpi 200 dpi 300 dpi 400 dpi 600 dpi	Определяет разрешение в точках на дюйм для сканирования. Примечание. «150 точек/дюйм» – значение по умолчанию, заданное изготовителем.
Плотность 1–9	Делает документ более светлым или темным. Примечание. Заводской настройкой по умолчанию является значение «5».
Ориентация Книжная Альбомная	Определяет ориентацию отсканированного изображения. Примечание. Значение по умолчанию, заданное изготовителем, — "Книжная".
Формат оригинала Letter (по умолчанию) Legal Executive Folio Statement Oficio (Мексика) Universal Автораспознавание формата Смешанный формат A4 A5 A6 JIS B5 Пользовательский формат сканирования [x] Книжный формат Визитная карточка 3 x 5 дюйма 4 x 6 дюймов	Определяет формат бумаги для сканируемого документа. Примечания. <ul style="list-style-type: none"> • Значение по умолчанию, заданное изготовителем для США, — Letter. • Международной заводской настройкой по умолчанию является значение «A4».

Параметр	Чтобы
Стороны (двусторонняя печать) Выкл. Длинная сторона Короткая сторона	Служит для задания ориентации текста и графики на странице. Примечания. <ul style="list-style-type: none"> • Заводской настройкой по умолчанию является значение «Выкл.». • При использовании переплета по длинной стороне страницы переплетаются по длинной кромке страницы (с левой стороны при использовании книжной ориентации и с верхней стороны при использовании альбомной ориентации). • При использовании переплета по короткой стороне страницы переплетаются по короткой кромке страницы (с верхней стороны при использовании книжной ориентации и с левой стороны при использовании альбомной ориентации).
Качество JPEG Оптимизация в зависимости от содержимого 5–90	Задаёт качество фотоизображения JPEG в зависимости от размера файла и качества изображения. Примечания. <ul style="list-style-type: none"> • Заводская настройка по умолчанию – «Оптимизация в зависимости от содержимого». • При значении 5 уменьшается размер файла, однако качество изображения ухудшается. • Значение 90 обеспечивает наилучшее качество изображения, однако файл имеет очень большой размер. • Этот пункт меню предусмотрен для всех функций сканирования.
Текст по умолчанию 5–90	Задаёт качество изображения текста в зависимости от размера файла и качества изображения. Примечание. «75» — заводская настройка по умолчанию.
Текст/фото по умолчанию 5–90	Задание качества изображения текста или фотографии в зависимости от размера файла и качества изображения. Примечание. «75» — заводская настройка по умолчанию.
Фото по умолчанию 5–90	Задание качества изображения фотографии в зависимости от размера файла и качества изображения. Примечание. «50» — заводская настройка по умолчанию.
Отпр. изобр. по эл. почте как Вложение Web Link	Определяет способ передачи изображений. Примечание. Значение по умолчанию, заданное изготовителем, — "Вложение".
Использовать многостраничные файлы Tiff Вкл. Выкл.	Предлагает выбор между одностраничными и многостраничными файлами TIFF. При сканировании многостраничного документа в эл. сообщении, создается либо один файл TIFF, содержащий все страницы, либо несколько файлов TIFF, каждый из которых содержит по одной странице документа. Примечания. <ul style="list-style-type: none"> • Заводской настройкой по умолчанию является значение «Вкл». • Этот пункт меню предусмотрен для всех функций сканирования.
Журнал передачи Напечатать журнал Не печатать журнал Печатать только при ошибке	Определяет режим печати журнала передачи. Примечание. Заводская настройка по умолчанию – «Напечатать журнал».

Параметр	Чтобы
Источник бумаги для журналов Лоток [x] Многоцелевое устройство подачи	Определяет источник бумаги для распечатываемых журналов электронной почты. Примечание. По умолчанию используется лоток 1.
Бит. глубина при перед. по эл. почте 1 бит 8 бит	Включает режим «Текст/Фото» для уменьшения размера файлов, применяя 1-битовые изображения в том случае, если для параметра «Цвет» установлено значение «Выкл.» в случае, если для параметра «Цвет» установлено значение «Выкл.». Примечание. Значение по умолчанию, заданное изготовителем, — «8 бит».
Польз. задание на сканирование Вкл. Выкл.	Копировать документы, содержащие страницы разного формата. Примечания. <ul style="list-style-type: none"> • Заводской настройкой по умолчанию является значение «Выкл.». • Этот элемент меню отображается только в том случае, если установлен рабочий жесткий диск принтера.
Предварительный просмотр сканирования Вкл. Выкл.	Определяет режим предварительного просмотра для заданий сканирования. Примечания. <ul style="list-style-type: none"> • Заводской настройкой по умолчанию является значение «Выкл.». • Этот элемент меню отображается только в том случае, если установлен рабочий жесткий диск принтера.
Разрешить сохранить как код быстрого доступа Вкл. Выкл.	Сохраняет адрес электронной почты в виде клавиш быстрого доступа. Примечания. <ul style="list-style-type: none"> • Заводской настройкой по умолчанию является значение «Вкл.». • Если выбрано значение "Выкл", кнопка "Сохранение в виде кода быстрого доступа" не отображается на экране "Назначение электронной почты".
Удаление фона от -4 до 4	Настройка степени видимости фона на сканированном изображении. Примечание. Значение по умолчанию, заданное изготовителем — 0
Цветовой баланс Бирюзовый-красный Пурпурный-зеленый Желтый-синий	Включить равный баланс в цветах выходных документов.

Параметр	Чтобы
<p>Выпадение цвета</p> <p>Выпадение цвета</p> <p>Отсутствует</p> <p>Красный</p> <p>Зеленый</p> <p>Синий</p> <p>Порог по умолчанию для красного цвета</p> <p>0–255</p> <p>Порог по умолчанию для зеленого цвета</p> <p>0–255</p> <p>Порог по умолчанию для синего цвета</p> <p>0–255</p>	<p>Определяет, какой цвет опускается при сканировании, а также настраивает параметр выпадения цвета для порогового значения каждого цвета.</p> <p>Примечания.</p> <ul style="list-style-type: none"> • «Нет» – заводская настройка по умолчанию для параметра «Выпадение цвета». • «128» – заводская настройка по умолчанию для порогового значения каждого цвета.
<p>Контрастность</p> <p>0–5</p> <p>Оптимизация в зависимости от содержимого</p>	<p>Определяет контрастность выходного документа.</p> <p>Примечание. Заводская настройка по умолчанию – «Оптимизация в зависимости от содержимого».</p>
<p>Зеркальное отражение</p> <p>Выкл.</p> <p>Вкл.</p>	<p>Создание зеркального отображения оригинала документа.</p> <p>Примечание. Заводской настройкой по умолчанию является значение «Выкл.».</p>
<p>Негатив изображения</p> <p>Выкл.</p> <p>Вкл.</p>	<p>Создать изображение негатива для оригинала.</p> <p>Примечание. Заводской настройкой по умолчанию является значение «Выкл.».</p>
<p>Затенение деталей</p> <p>от -4 до 4</p>	<p>Регулирование степени видимости темных деталей на сканированном изображении.</p> <p>Примечание. Значение по умолчанию, заданное изготовителем — 0</p>
<p>Настройка скоса в УАП</p> <p>Автовыбор</p> <p>Выкл.</p> <p>Вкл.</p>	<p>Исправьте небольшой скос в сканированном изображении.</p> <p>Примечания.</p> <ul style="list-style-type: none"> • Заводской настройкой по умолчанию является значение «Авто». • Этот пункт меню отображается только в некоторых моделях принтеров.
<p>Сканир. от края до края</p> <p>Выкл.</p> <p>Вкл.</p>	<p>Определяет, выполняется ли сканирование оригинала от края до края.</p> <p>Примечание. Заводской настройкой по умолчанию является значение «Выкл.».</p>
<p>Резкость</p> <p>1–5</p>	<p>Настройка степени резкости на сканированном изображении.</p> <p>Примечание. «3» — заводская настройка по умолчанию.</p>
<p>Температура</p> <p>от -4 до 4</p>	<p>Позволяет пользователю указать значения для изображений «теплый» или «прохладный». Значение "прохладный" создает изображение с оттенками голубого; значение "теплый" создает изображение с оттенками красного.</p> <p>Примечание. Значение по умолчанию, заданное изготовителем — 0</p>

Параметр	Чтобы
Использовать cc:/bcc: Выкл. Вкл.	Разрешение использования полей копии и скрытой копии. Примечание. Заводской настройкой по умолчанию является значение «Выкл.».

Меню «Параметры FTP»

Параметр	Чтобы
Формат PDF (.pdf) Защищенный PDF (.pdf) TIFF (.tif) JPEG (.jpg) XPS (.xps)	Указывает формат файла для передачи по FTP. Примечание. Значение по умолчанию, заданное изготовителем, — "PDF (.pdf)".
Версия PDF 1.2–1.7 A–1a	Задаёт версию файла PDF для отправки на FTP. Примечание. Заводская настройка по умолчанию – 1,5.
Тип содержимого Текст Графика Текст/фото Фото	Задание содержимого оригинала. Примечание. Значение по умолчанию, заданное изготовителем, — «Текст/фото».
Источник содержимого Монохромный лазерный Цветной лазерный Струйный принтер Фото/пленка Журнальный Газетный Нажмите клавишу Другие	Определение способа изготовления оригинала. Примечание. Монохромная лазерная печать — заводской параметр по умолчанию.
Цвет Выкл. Вкл.	Настройка, указывающая, выполняется ли цветная печать копий. Примечание. Заводской настройкой по умолчанию является значение «Вкл.».
Разрешение 75 точек/дюйм 150 точек/дюйм 200 точек/дюйм 300 точек/дюйм 400 точек/дюйм 600 точек/дюйм	Определяет качество сканирования в точках на дюйм (dpi). Примечание. «150 точек/дюйм» – значение по умолчанию, заданное изготовителем.
Плотность 1–9	Делает документ более светлым или темным. Примечание. Заводской настройкой по умолчанию является значение «5».

Параметр	Чтобы
Ориентация Книжная Альбомная	Определяет ориентацию отсканированного изображения. Примечание. Значение по умолчанию, заданное изготовителем, — "Книжная".
Формат оригинала Letter (по умолчанию) Legal Executive Folio Statement Oficio (Мексика) Universal Автораспознавание формата Смешанный формат A4 A5 A6 JIS B5 Пользовательский формат сканирования [x] Книжный формат Визитная карточка 3 x 5 дюймов 4 x 6 дюймов	Указание формата оригинала документа. Примечания. <ul style="list-style-type: none"> • Значение по умолчанию, заданное изготовителем для США, — Letter. • Международной заводской настройкой по умолчанию является значение «A4».
Стороны (двусторонняя печать) Выкл. Длинная сторона Короткая сторона	Служит для задания ориентации текста и графики на странице. Примечания. <ul style="list-style-type: none"> • Заводской настройкой по умолчанию является значение «Выкл.». • При использовании переплета по длинной стороне страницы переплетаются по длинной кромке страницы (с левой стороны при использовании книжной ориентации и с верхней стороны при использовании альбомной ориентации). • При использовании переплета по короткой стороне страницы переплетаются по короткой кромке страницы (с верхней стороны при использовании книжной ориентации и с левой стороны при использовании альбомной ориентации).
Качество JPEG Оптимизация в зависимости от содержимого 5–90	Задание качества изображения JPEG в зависимости от размера файла и качества изображения. Примечания. <ul style="list-style-type: none"> • Заводская настройка по умолчанию – «Оптимизация в зависимости от содержимого». • При значении «5» уменьшается размер файла, однако качество изображения ухудшается. • Значение 90 обеспечивает наилучшее качество изображения, однако файл имеет очень большой размер. • Этот пункт меню предусмотрен для всех функций сканирования.

Параметр	Чтобы
Текст по умолчанию 5–90	Задаёт качество изображения текста в зависимости от размера файла и качества изображения. Примечание. «75» — заводская настройка по умолчанию.
Текст/фото по умолчанию 5–90	Задание качества изображения текста или фотографии в зависимости от размера файла и качества изображения. Примечание. «75» — заводская настройка по умолчанию.
Фото по умолчанию 5–90	Задание качества изображения JPEG в зависимости от размера файла и качества изображения. Примечание. «50» — заводская настройка по умолчанию.
Использовать многостраничные файлы TIFF Вкл. Выкл.	Предлагает выбор между одностраничными и многостраничными файлами TIFF. При сканировании многостраничного документа в FTP создается либо один файл TIFF, содержащий все страницы, либо несколько файлов TIFF, каждый из которых содержит по одной странице документа. Примечания. <ul style="list-style-type: none"> • Заводской настройкой по умолчанию является значение «Вкл». • Этот пункт меню предусмотрен для всех функций сканирования.
Журнал передачи Напечатать журнал Не печатать журнал Печатать только при ошибке	Определяет режим печати журнала передачи. Примечание. Значение по умолчанию, заданное изготовителем, — "Напечатать журнал".
Источник бумаги для журналов Лоток [x] Многоцелевое устройство подачи	Определяет источник бумаги для распечатываемых журналов FTP. Примечание. По умолчанию используется лоток 1.
Бит. глубина при перед. по FTP 1 бит 8 бит	Включает режим «Текст/Фото» для уменьшения размера файлов, применяя 1-битовые изображения в том случае, если для параметра «Цвет» установлено значение «Выкл.» в случае, если для параметра «Цвет» установлено значение «Выкл.». Примечание. Значение по умолчанию, заданное изготовителем, — «8 бит».
Имя файла	Введите базовое имя файла. Примечание. Предусмотрен ввод до 53 символов.
Польз. задание на сканирование Вкл. Выкл.	Позволяет копировать документ, содержащий бумагу разного формата, в одном задании сканирования. Примечание. Заводской настройкой по умолчанию является значение «Выкл.».
Предварительный просмотр сканирования Вкл. Выкл.	Определяет режим предварительного просмотра для заданий сканирования. Примечания. <ul style="list-style-type: none"> • Заводской настройкой по умолчанию является значение «Выкл.». • Этот элемент меню отображается только в том случае, если установлен рабочий жесткий диск принтера.

Параметр	Чтобы
Разрешить сохранить как код быстрого доступа Вкл. Выкл.	Включает создание кодов быстрого доступа для адресов FTP. Примечание. Заводской настройкой по умолчанию является значение «Вкл.».
Удаление фона от -4 до 4	Регулирование степени видимости фона, видимого на копии. Примечание. Значение по умолчанию, заданное изготовителем — 0
Цветовой баланс Бирюзовый-красный Пурпурный-зеленый Желтый-синий	Включить равный баланс в цветах выходных документов.
Выпадение цвета Выпадение цвета Нет Красный Зеленый Синий Порог по умолчанию для красного цвета 0–255 Порог по умолчанию для зеленого цвета 0–255 Порог по умолчанию для синего цвета 0–255	Определяет, какой цвет опускается при сканировании, а также насколько происходит при этом увеличение или уменьшение. Примечания. <ul style="list-style-type: none"> • «Нет» – заводская настройка по умолчанию для параметра «Выпадение цвета». • «128» – заводская настройка по умолчанию для порогового значения каждого цвета.
Контрастность 0–5 Оптимизация в зависимости от содержимого	Определяет контрастность выходного документа. Примечание. Заводская настройка по умолчанию – «Оптимизация в зависимости от содержимого».
Зеркальное отражение Выкл. Вкл.	Создание зеркального отображения оригинала документа. Примечание. Заводской настройкой по умолчанию является значение «Выкл.».
Негатив изображения Выкл. Вкл.	Создать изображение негатива для оригинала. Примечание. Заводской настройкой по умолчанию является значение «Выкл.».
Затенение деталей от -4 до 4	Регулирование степени видимости темных деталей на сканированном изображении. Примечание. Значение по умолчанию, заданное изготовителем — 0
Настройка скоса в УАП Авто Выкл. Вкл.	Исправьте небольшой скос в сканированном изображении. Примечания. <ul style="list-style-type: none"> • Заводской настройкой по умолчанию является значение «Авто». • Этот параметр меню поддерживается только в некоторых моделях принтеров.

Параметр	Чтобы
Сканир. от края до края Выкл. Вкл.	Определяет, выполняется ли сканирование оригинала от края до края. Примечание. Заводской настройкой по умолчанию является значение «Выкл.»
Резкость 1–5	Настройка степени резкости на сканированном изображении. Примечание. «3» — заводская настройка по умолчанию.
Температура от -4 до 4	Позволяет пользователю указать значения для изображений «теплый» или «прохладный». Значение «Прохладный» создает изображение с оттенками голубого; значение «Теплый» создает изображение с оттенками красного. Примечание. Значение по умолчанию, заданное изготовителем — 0

Меню «Флэш-диск»

Параметры сканирования

Параметр	Чтобы
Формат PDF (.pdf) Защищенный PDF TIFF (.tif) JPEG (.jpg) XPS (.xps)	Определяет формат файла для отправки через FTP. Примечание. Заводская настройка по умолчанию – «PDF (.pdf)».
Версия PDF 1.2–1.7 A-1a	Устанавливает версию файла PDF для отправки через FTP. Примечание. Заводская настройка по умолчанию – 1,5.
Тип содержимого Текст Графика Текст/фото Фото	Задание содержимого оригинала. Примечание. Значение по умолчанию, заданное изготовителем, — «Текст/фото».
Источник содержимого Монохромный лазер Цветной лазерный принтер Струйный принтер Фото/пленка Журнал Газета Нажмите клавишу Другие	Определение способа изготовления оригинала. Примечание. Монохромная лазерная печать — заводской параметр по умолчанию.

Параметр	Чтобы
Разрешение 75 точек/дюйм 150 точек/дюйм 200 точек/дюйм 300 точек/дюйм 400 точек/дюйм 600 точек/дюйм	Определяет разрешение в точках на дюйм (dpi) для сканирования. Примечание. «150 точек/дюйм» – значение по умолчанию, заданное изготовителем.
Плотность 1–9	Делает документ более светлым или темным. Примечание. «5» — заводская настройка по умолчанию.
Ориентация Книжная Альбомная	Определяет ориентацию отсканированного изображения. Примечание. Значение по умолчанию, заданное изготовителем, — "Книжная".
Формат оригинала Letter (по умолчанию) Legal Executive Folio Statement Oficio (Мексика) Автораспознавание формата Смешанный формат A4 A5 A6 JIS B5 Сложный материал формата Letter Сложный материал формата A5 Сложный материал формата Legal Сложный материал формата A4 Пользовательский формат сканирования [x] Книжный формат Визитная карточка 3 x 5 дюймов 4 x 6 дюйма	Указание формата оригинала документа. Примечание. Значение по умолчанию, заданное изготовителем для США, — Letter. Международной заводской настройкой по умолчанию является значение «A4».

Параметр	Чтобы
Стороны (двусторонняя печать) Выкл. Длинная сторона Короткая сторона	Служит для задания ориентации текста и графики на странице. Примечания. <ul style="list-style-type: none"> • Заводской настройкой по умолчанию является значение «Выкл.». • При использовании переплета по длинной стороне страницы переплетаются по длинной кромке страницы (с левой стороны при использовании книжной ориентации и с верхней стороны при использовании альбомной ориентации). • При использовании переплета по короткой стороне страницы переплетаются по короткой кромке страницы (с верхней стороны при использовании книжной ориентации и с левой стороны при использовании альбомной ориентации).
Качество JPEG Оптимизация в зависимости от содержимого 5–90	Задает качество фотоизображения JPEG в зависимости от размера файла и качества изображения. Примечания. <ul style="list-style-type: none"> • Заводская настройка по умолчанию – «Оптимизация в зависимости от содержимого». • При значении «5» уменьшается размер файла, однако качество изображения ухудшается. • Значение 90 обеспечивает наилучшее качество изображения, однако файл имеет очень большой размер. • Этот пункт меню предусмотрен для всех функций сканирования.
Текст по умолчанию 5–90	Задает качество изображения текста в зависимости от размера файла и качества изображения. Примечание. «75» — заводская настройка по умолчанию.
Текст/фото по умолчанию 5–90	Задание качества изображения текста или фото в зависимости от размера файла и качества Примечание. «75» — заводская настройка по умолчанию.
Фото по умолчанию 5–90	Задает качество фотоизображения JPEG в зависимости от размера файла и качества изображения. Примечание. «50» — заводская настройка по умолчанию.
Использовать многостраничные файлы TIFF Вкл. Выкл.	Предлагает выбор между одностраничными и многостраничными файлами TIFF. При сканировании многостраничного документа в FTP создается либо один файл TIFF, содержащий все страницы, либо несколько файлов TIFF, каждый из которых содержит по одной странице документа. Примечания. <ul style="list-style-type: none"> • Заводской настройкой по умолчанию является значение «Вкл.». • Этот пункт меню предусмотрен для всех функций сканирования.
Имя файла	Введите базовое имя файла. Примечание. Можно ввести не более 53 знаков.
Польз. задание на сканирование Вкл. Выкл.	Позволяет копировать в одном задании на копирование документ, содержащий бумагу разного формата. Примечание. Заводской настройкой по умолчанию является значение «Выкл.»

Параметр	Чтобы
Предварительный просмотр сканирования Вкл. Выкл.	Определяет режим предварительного просмотра для заданий сканирования. Примечание. Заводской настройкой по умолчанию является значение «Выкл.».
Удаление фона от -4 до 4	Регулирование степени видимости фона, видимого на копии. Примечание. Значение по умолчанию, заданное изготовителем — 0
Контрастность 0–5 Оптимизация в зависимости от содержимого	Задание контрастности сканируемого изображения. Примечание. Заводская настройка по умолчанию – «Оптимизация в зависимости от содержимого».
Зеркальное отражение Выкл. Вкл.	Создание зеркального отображения оригинала документа. Примечание. Заводской настройкой по умолчанию является значение «Выкл.».
Негатив изображения Выкл. Вкл.	Создать изображение негатива для оригинала. Примечание. Заводской настройкой по умолчанию является значение «Выкл.».
Затенение деталей от -4 до 4	Регулирование степени видимости темных деталей на сканированном изображении. Примечание. Заводской настройкой по умолчанию является значение «0».
Сканир. от края до края Выкл. Вкл.	Определяет, выполняется ли сканирование оригинала от края до края. Примечание. Заводской настройкой по умолчанию является значение «Выкл.».
Резкость 1–5	Настройка степени резкости на сканированном изображении. Примечание. «3» — заводская настройка по умолчанию.
Температура от -4 до 4	Позволяет пользователю указать значения для изображений «теплый» или «прохладный». Значение «Прохладный» создает изображение с оттенками голубого; значение «Теплый» создает изображение с оттенками красного.

Параметры печати

Копии 1–999	Служит для задания значения по умолчанию для числа копий каждого задания на печать. Примечание. Значение по умолчанию, заданное изготовителем — 1
Источник бумаги Лоток [x] Многоцелевое устройство подачи Подача бумаги вручную Загрузка конвертов вручную	Определяет устройство подачи бумаги по умолчанию для всех заданий на печать. Примечание. По умолчанию используется лоток 1.
Разбор по копиям (1,1,1) (2,2,2) (1,2,3) (1,2,3)	Формирование стопок последовательных страниц при печати нескольких копий. Примечание. «(1,2,3) (1,2,3)» — заводская настройка по умолчанию.

Стороны (двусторонняя печать) 1-сторонний 2-сторонний	Указывает, выполняется ли печать на одной или на обеих сторонах листа. Примечание. «1-сторонняя» – заводская настройка по умолчанию.
Прошивка Выкл. Вкл.	Служит для задания прошивки отпечатков. Примечания. <ul style="list-style-type: none"> • Заводской настройкой по умолчанию является значение «Выкл.». • Этот пункт меню отображается только при наличии брошюровщика.
Двусторонняя прошивка Длинная сторона Короткая сторона	Определение места сшивания отпечатанных с двух сторон листов относительно ориентации страницы. Примечания. <ul style="list-style-type: none"> • При использовании переплета по длинной стороне страницы переплетаются по длинной кромке страницы (с левой стороны при использовании книжной ориентации и с верхней стороны при использовании альбомной ориентации). • При использовании переплета по короткой стороне страницы переплетаются по короткой кромке страницы (с верхней стороны при использовании книжной ориентации и с левой стороны при использовании альбомной ориентации).
Экономия бумаги Выкл. 2-стр./лист 3-стр./лист 4-стр./лист 6-стр./лист 9-стр./лист 12-стр./лист 16-стр./лист	Указывает на то, что на одной стороне листа бумаги требуется распечатывать изображения нескольких страниц. Примечания. <ul style="list-style-type: none"> • Заводской настройкой по умолчанию является значение «Выкл.». • При выборе числового значения на одной стороне листа распечатывается соответствующее количество изображений страниц.
Порядок экономии бумаги Горизонтальный Обратн. горизонт. Обратн. вертикаль. Вертикально	Задание положения изображений нескольких страниц. Примечания. <ul style="list-style-type: none"> • Значение по умолчанию, заданное изготовителем, — «Горизонтально». • Расположение изображений страниц на листе зависит от их количества и ориентации (книжная или альбомная).
Ориентация экономии бумаги Автовыбор Альбомная Книжная	Определяет ориентацию листа, на котором распечатывается несколько страниц документа. Примечание. Заводской настройкой по умолчанию является значение «Авто». Выбор книжной или альбомной ориентации осуществляется автоматически.
Граница экономии бумаги Нет Сплошной	Печать границы на каждом изображении страницы. Примечание. Заводская настройка по умолчанию — «Нет».

Страницы-разделители Выкл. Между копиями Между заданиями Между страницами	Указывает на то, требуется ли вставлять страницы-разделители. Примечания. <ul style="list-style-type: none"> • Заводской настройкой по умолчанию является значение «Выкл.». • Настройка "Между копиями" вставляет пустой лист между каждым экземпляром задания на печать, если параметр "Разбор по копиям" установлен на "(1,2,3) (1,2,3)." Если параметр "Разбор по копиям" установлен на "(1,1,1) (2,2,2)," тогда пустая страница вставляется между каждым комплектом отпечатанных страниц, например, после всех страниц "1" и после всех страниц "2". • При выборе значения "Между заданиями" чистые листы вставляются между заданиями на печать. • При выборе значения "Между страницами" чистый лист вставляется после каждой страницы задания на печать. Этот параметр рекомендуется использовать при печати на прозрачных пленках, а также в тех случаях, когда требуется вставить в документ чистые листы.
Источник страницы-разделителя Лоток [x] Многоцелевое устройство подачи	Служит для указания устройства подачи, из которого подаются страницы-разделители. Примечание. По умолчанию используется лоток 1.
Пустые страницы Не печатать Печать	Указывает на то, требуется ли вставлять при печати задания чистые страницы. Примечание. Значение по умолчанию, заданное изготовителем – Do Not Print (не печатать).

Параметры печати

меню «Настройка»

Параметр	Чтобы
Язык принтера Эмуляция PCL Эмуляция PS	Служит для задания языка интерфейса принтера по умолчанию. Примечания. <ul style="list-style-type: none"> • Эмуляция PCL - заводская настройка по умолчанию. • Установка языка принтера по умолчанию не мешает программному обеспечению отправлять задания на печать, использующие другой язык принтера.
Ожидание задания Вкл. Выкл.	Указание заданий на печать, которые необходимо удалить из очереди на печать, если для них требуются недоступные дополнительные устройства принтера или специальные настройки. Задания на печать, которые необходимо удалить из очереди на печать, сохраняются в отдельной очереди печати, поэтому остальные задания печатаются как обычно. При получении недостающих данных или установке дополнительных устройств сохраненные задания распечатываются. Примечания. <ul style="list-style-type: none"> • Заводской настройкой по умолчанию является значение «Выкл.». • Этот параметр меню отображается только в том случае, если установлен рабочий жесткий диск принтера. Это требование предотвращает удаление сохраненных заданий в случае отключения питания принтера.

Параметр	Чтобы
Область печати Стандартная Страница целиком	Задание логической и физической областей для печати. Примечания. <ul style="list-style-type: none"> • Заводской настройкой по умолчанию является значение «Стандартная». При попытке печати данных за пределами области печати, определяемой значением "Стандартная", изображение распечатывается по границам этой области. • При выборе значения "Страница целиком" изображение можно перемещать за пределы области печати, определяемой значением "Стандартная", но изображение распечатывается в границах этой области. Этот параметр влияет только на страницы, распечатываемые с использованием интерпретатора PCL 5e. Этот параметр не влияет на страницы, распечатываемые с использованием интерпретатора PCL XL или PostScript.
Устройство назначения ОЗУ Вспышка Диск	Настройка папки для сохранения загруженных файлов. Примечания. <ul style="list-style-type: none"> • Заводской настройкой по умолчанию является значение «ОЗУ». Оперативная память (ОЗУ) предназначена для временного хранения загруженных ресурсов. • Флэш-память и жесткий диск принтера предназначены для постоянного хранения загруженных ресурсов. Ресурсы, загруженные во флэш-память и на жесткий диск принтера, сохраняются даже при выключении принтера. • Этот параметр меню отображается только в том случае, если установлен флэш-диск или рабочий жесткий диск принтера.
Сохранение ресурсов Вкл Выкл.	Определяет операцию, которая применяется к временно загруженным в память принтера ресурсам (например, к шрифтам и макрокомандам, хранящимся в оперативной памяти) при приеме задания, для обработки которого требуется больше памяти, чем доступно. Примечания. <ul style="list-style-type: none"> • Заводской настройкой по умолчанию является значение «Выкл.». При настройке этого значения принтер сохраняет загруженные файлы, пока не потребуются память. Загруженные ресурсы удаляются, если это требуется для обработки заданий на печать. • Если выбрано значение "Вкл.", загруженные ресурсы сохраняются в памяти принтера при сбросе принтера и при изменении языка. Если свободной памяти принтера становится недостаточно, отображается сообщение 38 Память полна [38] и загруженные файлы не удаляются.
Порядок печати всех По алфавиту Начиная с первых Начиная с последних	Определение порядка печати отложенных и конфиденциальных заданий при выборе параметра "Печатать все". Примечание. "По алфавиту" – заводская настройка по умолчанию. Задания на печать всегда появляются на панели управления принтера в алфавитном порядке.

Меню «Оформление»

Параметр	Чтобы
Стороны (двусторонняя печать) 1 сторонний 2 сторонний	<p>Указывает на то, применяется ли режим двусторонней печати («2-сторонняя») по умолчанию ко всем заданиям на печать.</p> <p>Примечания.</p> <ul style="list-style-type: none"> • “1 сторонняя” – заводская настройка по умолчанию. • Можно установить 2-стороннюю печать из программного обеспечения. Для пользователей Windows: Нажмите Файл >Печать, затем нажмите Свойства, Настройки, Параметры или Настройка. Для пользователей Macintosh. Выберите Файл >Печать, а затем измените значения настроек в диалоговом окне печати и всплывающих меню.
Переплет при двусторонней печати Длинная сторона Короткая сторона	<p>Определяет способ, которым двусторонние страницы сшиваются и печатаются относительно ориентации бумаги.</p> <p>Примечания.</p> <ul style="list-style-type: none"> • Значение по умолчанию, заданное изготовителем — Long Edge (Длинная сторона). При использовании переплета по длинной стороне страницы переплетаются по длинной кромке страницы (с левой стороны при использовании книжной ориентации и с верхней стороны при использовании альбомной ориентации). • При использовании переплета по короткой стороне страницы переплетаются по короткой кромке страницы (с верхней стороны при использовании книжной ориентации и с левой стороны при использовании альбомной ориентации).
Копии 1–999	<p>Служит для задания значения по умолчанию числа копий каждого задания на печать.</p> <p>Примечание. «1» — заводская настройка по умолчанию.</p>
Пустые страницы Не печатать Печать	<p>Указывает на то, требуется ли вставлять при печати задания чистые страницы.</p> <p>Примечание. Значение по умолчанию, заданное изготовителем — Do Not Print (Не печатать).</p>
Разобрать (1,1,1) (2,2,2) (1,2,3) (1,2,3)	<p>Формирование стопок последовательных страниц при печати нескольких копий.</p> <p>Примечания.</p> <ul style="list-style-type: none"> • "(1,1,1) (2,2,2)" - заводская настройка по умолчанию. • При выборе значение "Вкл." формируются стопки последовательных страниц для данного задания на печать.

Параметр	Чтобы
Страницы-разделители Выкл. Между копиями Между заданиями Между страницами	Указывает на то, требуется ли вставлять страницы-разделители. Примечания. <ul style="list-style-type: none"> • Заводская настройка по умолчанию — «Нет». • Настройка "Между копиями" вставляет пустой лист между каждым экземпляром задания на печать, если параметр "Разбор по копиям" установлен на "(1,2,3) (1,2,3)." Если параметр "Разбор по копиям" установлен на "(1,1,1) (2,2,2)," тогда пустая страница вставляется между каждым комплектом отпечатанных страниц, например, после всех страниц "1" и после всех страниц "2". • При выборе значения "Между заданиями" чистые листы вставляются между заданиями на печать. • При выборе значения "Между страницами" чистый лист вставляется после каждой страницы задания на печать. Этот параметр рекомендуется использовать при печати на прозрачных пленках, а также в тех случаях, когда требуется вставить в документ чистые листы.
Источник страницы-разделителя Лоток [x] Устройство ручной подачи	Служит для указания устройства подачи, из которого подаются страницы-разделители. Примечания. <ul style="list-style-type: none"> • Значение по умолчанию, заданное изготовителем, — «Лоток 1 (стандартный лоток)». • Для отображения в меню параметра "Устройство ручной подачи" необходимо в меню "Бумага" задать значение "Кассета" для параметра "Конфигурация МУП".
Экономия бумаги Выкл. 2 стр 3 стр 4 стр 6 стр 9 стр 12 стр 16 стр	Печать нескольких страниц задания на одной стороне бумаги. Примечания. <ul style="list-style-type: none"> • Заводской настройкой по умолчанию является значение «Выкл.». • При выборе числового значения на одной стороне листа распечатывается соответствующее количество изображений страниц.
Порядок экономии бумаги Горизонтальный Обратн. горизонт. Reverse Vertical (Обратн. вертикаль) Вертикальный	Задание положения изображений нескольких страниц при использовании функции экономии бумаги. Примечания. <ul style="list-style-type: none"> • Значение по умолчанию, заданное изготовителем — Horizontal (Горизонтально). • Расположение страниц на листе зависит от их количества и ориентации (книжная или альбомная).
Ориентация экономии бумаги Автовыбор Альбомная Книжная	Определяет ориентацию листа, на котором распечатывается несколько страниц документа. Примечание. Заводской настройкой по умолчанию является значение «Авто». Выбор книжной или альбомной ориентации осуществляется автоматически.

Параметр	Чтобы
Граница экономии бумаги Отсутствует Сплошной	Печать рамки при использовании режима экономии бумаги. Примечание. Заводская настройка по умолчанию — «Нет».
Задание сшивки Выкл. Вкл	Указывает, будут ли распечатки сшиваться. Примечания. <ul style="list-style-type: none"> • Заводской настройкой по умолчанию является значение «Выкл.». • Этот элемент меню отображается только при наличии брошюровщика.
Проверка сшивателя	Печать отчета, подтверждающего, что брошюровщик функционирует нормально. Примечание. Этот элемент меню отображается только при наличии брошюровщика.

Меню "Качество"

Параметр	Чтобы
Разрешение печати 300 dpi 600 dpi 1200 dpi Качество изображения 1200 Качество изображения 2400	Определяет качество печати в точках на дюйм. Примечание. Значение по умолчанию, заданное изготовителем, — 600 dpi.
Усиление пикселей Выкл Шрифты По горизонтали По вертикали В обоих направлениях Изолированно	Обеспечивает печать большего количества пикселей в кластере для более высокой четкости изображения при увеличении по горизонтали или по вертикали либо для улучшения качества печати шрифтов Примечание. Заводской настройкой по умолчанию является значение "Выкл".
Плотность тонера 1–10	Делает распечатанный документ более светлым или темным. Примечания. <ul style="list-style-type: none"> • Значение по умолчанию, заданное изготовителем — 8 • Выбор меньших значений способствует экономии тонера.

Параметр	Чтобы
Улучшение тонких линий Вкл Выкл	Этот режим печати является предпочтительным для некоторых файлов, например, для архитектурных чертежей, карт, электронных схем и блок-схем. Примечания. <ul style="list-style-type: none"> Заводской настройкой по умолчанию является значение "Выкл". Можно установить значение этого параметра из программного обеспечения. Для пользователей Windows, нажмите File (файл) >Print (печать), затем нажмите Properties (свойства), Preferences (настройки), Options (параметры) или Setup (настройка). Для пользователей Macintosh: выберите Файл >Печать, а затем измените значения настроек в диалоговом окне печати и всплывающих меню. Чтобы установить значение этого параметра с помощью встроенного веб-сервера, введите в окне веб-браузера IP-адрес сетевого принтера.
Коррекция оттенков серого Автовыбор Выкл	Автоматически регулирует контрастность изображений. Примечание. Заводской настройкой по умолчанию является значение "Авто".
Яркость -6-6	Настройте осветления или затемнения печатного документа. При осветлении печатного документа обеспечивается экономия тонера. Примечание. Значение по умолчанию, заданное изготовителем — 0
Контрастность 0–5	Позволяет регулировать контрастность объектов печати. Примечание. Значение по умолчанию, заданное изготовителем — 0

Меню “Учет заданий”

Примечание. Этот пункт меню отображается только при наличии в принтере установленного, отформатированного жесткого диска. Убедитесь, что жесткий диск принтера не защищен блокировкой чтения/записи или записи.

Параметр	Чтобы
Журнал учета заданий Выкл Вкл	Определяет, будет ли принтер создавать журнал полученных заданий печати. Примечание. Заводской настройкой по умолчанию является значение "Выкл".
Программы учета заданий	Печатает и удаляет файлы журналов или экспортирует их на флэш-накопитель.
Частот журнала учета Еженедельно Ежемесячно	Определяет и устанавливает периодичность создания файла журнала. Примечание. Заводской настройкой по умолчанию является значение "Ежемесячно".
Действие журнала под конец интервала Отсутствует Отправить текущий журнал по эл. почте Отправить текущий журнал по эл. почте и удалить Отправить текущий журнал по почте Отправить текущий журнал по почте и удалить	Определение и настройка ответа принтера по завершении интервала периодичности. Примечание. Заводская настройка по умолчанию - "Нет".

Параметр	Чтобы
Уровень сообщения о заполнении диска Выкл 1–99	Задает максимальный размер файла журнала до выполнения принтером действия при заполнении диска. Примечание. Значение по умолчанию, заданное изготовителем — 5
Если диск почти заполнен Отсутствует Отправить текущий журнал по эл. почте Отправить текущий журнал по эл. почте и удалить Отправить старый журнал по эл. почте и удалить Отправить текущий журнал по почте Отправить текущий журнал по почте и удалить Отправить старый журнал по почте и удалить Удалить текущий журнал Удалить старый журнал Удалить все журналы Удалить все кроме текущего	Определяет и задает ответ принтера, когда жесткий диск принтера практически заполнен. Примечания. <ul style="list-style-type: none"> • Заводская настройка по умолчанию - "Нет". • Значение, заданное для параметра "Диск почти заполнен" определяет порог.
Действ.при зап.диска Отсутствует Отправить текущий журнал по эл. почте и удалить Отправить старый журнал по эл. почте и удалить Отправить текущий журнал по почте и удалить Отправить старый журнал по почте и удалить Удалить текущий журнал Удалить старый журнал Удалить все журналы Удалить все кроме текущего	Определяет и задает действия принтера при достижении ограничения заполнения диска (100 МБ). Примечание. Заводская настройка по умолчанию - "Нет".
URL-адрес для публикации журналов	Определяет и задает место публикации журналов учета заданий.
Адрес эл. почты для отправки журналов	Указание адреса электронной почты, на который устройство отправляет журналы учета заданий.
Префикс файла журн.	Введите префикс для имени файла. Примечание. Текущее имя хоста, указанное в меню TCP/IP используется как префикс файла журнала по умолчанию.

Меню «Служебные программы»

Компонент	Предназначение
Удаление отложенных заданий Конфиденциальн. Отложить Не восстанавливать Все	Удаление с жесткого диска принтера конфиденциальных и отложенных заданий. Примечания. <ul style="list-style-type: none"> Выбор значения этого параметра влияет только на задания, сохраненные в памяти принтера. На закладки, задания печати на флэш-дисках и другие типы отложенных заданий он не влияет. При выборе значения «Не восстанавливать» с жесткого диска или памяти принтера будут удалены все задания печати и отложенные задания, которые <i>не</i> были восстановлены.
Форматировать флэш-память Да Нет	Выполните форматирование флэш-памяти. ПРЕДУПРЕЖДЕНИЕ. Возможность повреждения: Во время форматирования флэш-памяти не выключайте питание принтера. Примечания. <ul style="list-style-type: none"> При выборе значения «Да» из флэш-памяти удаляются все данные. При выборе значения «Нет» запрос на форматирование отменяется. Флэш-память добавляется к памяти принтера посредством установки в принтер дополнительной карты флэш-памяти. Для дополнительного модуля флэш-памяти не должна быть установлена блокировка чтения/записи или записи. Этот элемент меню отображается только в том случае, если установлена исправная карта флэш-памяти.
Удалить загруженные файлы на диске Удалить сейчас Не удалять	Удаление загруженных файлов с жесткого диска принтера, включая все отложенные задания, задания в буфере и сохраненные задания. Примечания. <ul style="list-style-type: none"> При выборе параметра «Удалить сейчас» загруженные файлы будут удалены, а также имеется возможность вернуться к первоначальному экрану по завершении удаления. При выборе параметра «Не удалять» осуществляется возвращение в главное меню «Служебные программы» для моделей принтеров с сенсорным экраном. При выборе параметра «Не удалять» в моделях принтеров с сенсорным экраном принтер возвращается к первоначальному экрану после завершения процесса удаления.
Активировать шестнадцатеричный дамп	Упрощение обнаружения причины неполадки при выполнении задания на печать. Примечания. <ul style="list-style-type: none"> При выборе этого параметра все данные, передаваемые на принтер, распечатываются в шестнадцатеричном и символьном представлении, а управляющие коды не выполняются. Для выхода из режима шестнадцатеричной трассировки или его отключения, выключите или перезагрузите принтер.
Оценка заполнения Выкл. Вкл.	Расчет приблизительных значений заполнения страницы тонером, выраженный в процентах. Расчет печатается на отдельной странице после выполнения каждого задания. Примечание. Заводской настройкой по умолчанию является значение «Выкл.».

Меню «XPS»

Компонент	Предназначение
Печатать страницы с ошибками Выкл. Вкл.	Печать страницы, содержащей сведения об ошибках, включая ошибки разметки XML. Примечание. Заводской настройкой по умолчанию является значение «Выкл.».

меню «PDF»

Компонент	Предназначение
Уместить на стр. Да Ном.	Масштабирование содержимого страницы в соответствии с выбранным форматом бумаги. Примечание. Значение по умолчанию, заданное изготовителем, — «Нет».
Пометки Не печатать Печать	Печать пометок в файле PDF. Примечание. "Не печатать" — заводская настройка по умолчанию.

меню "PostScript"

Параметр	Чтобы
Печать ошибки PS Вкл Выкл	Печать страницы с ошибкой PostScript. Примечание. Заводской настройкой по умолчанию является значение "Выкл".
Заблокировать режим запуска PS Вкл Выкл	Отключить SysStart файл. Примечание. Заводской настройкой по умолчанию является значение "Выкл".
Приоритет шрифта Резидентный Флеш-диск/диск	Служит для задания порядка поиска шрифтов. Примечания. <ul style="list-style-type: none"> • Значение по умолчанию, заданное изготовителем — "Встроенный". • Это меню доступно только если форматированная дополнительная флэш-карта памяти или жесткий диск принтера установлены и работают надлежащим образом. • Убедитесь, что опциональная флэш-карта памяти или жесткий диск принтера не защищены от чтения/записи, записи или паролем. • Для параметра "Разм буф заданий" необходимо задать значение, отличное от 100%.

меню "Эмуляция PCL"

Параметр	Чтобы
Источник шрифта Резидентный Диск Загрузка Вспышка Все	<p>Определяет набор шрифтов, используемых в меню «Название шрифта».</p> <p>Примечания.</p> <ul style="list-style-type: none"> • Значение по умолчанию, заданное изготовителем — "Встроенный". При выборе этого значения отображается набор шрифтов по умолчанию, загруженный в ОЗУ на заводе-изготовителе. • При выборе значения "Флэш-память" или "Диск" отображаются все шрифты, которые хранятся в соответствующем дополнительном устройстве. • Дополнительная флэш-память должна быть правильно отформатирована и не должна быть защищена от чтения/записи, записи или с помощью пароля. • При выборе значения «Загруженный» отображаются все шрифты, загруженные в ОЗУ. • При выборе значения "Все" отображаются все шрифты, доступные при выборе какого-либо из указанных выше значений.
Имя шрифта Courier 10	<p>Определяет конкретный шрифт и устройство, в котором он хранится.</p> <p>Примечание. Courier 10 — заводская настройка по умолчанию. Courier отображает название шрифта, идентификатор шрифта и местоположение хранения в принтере. Обозначения источников шрифтов: R – встроенные шрифты, F – флэш-память, K – жесткий диск, D – загруженные шрифты.</p>
Набор символов 10U PC-8 12U PC-850	<p>Определяет набор символов для каждого названия шрифта.</p> <p>Примечания.</p> <ul style="list-style-type: none"> • 10U PC-8 - заводская настройка по умолчанию для США. 12U PC-850 - заводская настройка по умолчанию для других стран. • Набор символов состоит из алфавитно-цифровых символов, знаков препинания и специальных символов. Наборы символов поддерживают различные языки и специальные приложения (например, для научных текстов применяется набор математических символов). Отображаются только поддерживаемые наборы символов.
Парам. эмуляции PCL Размер шрифта 1,00–1008,00	<p>Изменение размера (в пунктах) масштабируемых типографских шрифтов.</p> <p>Примечания.</p> <ul style="list-style-type: none"> • Значение по умолчанию, заданное изготовителем — 12 • Размером шрифта называется высота символов шрифта. Один пункт составляет приблизительно 0,014 дюйма. • Минимальное изменение размера в пунктах составляет 0,25.

Параметр	Чтобы
Парам. эмуляции PCL Шаг печати 0,08–100	Определяет ширину символов (количество sp1) для масштабируемых моноширинных шрифтов. Примечания. <ul style="list-style-type: none"> • Значение по умолчанию, заданное изготовителем — 10 • Плотностью печати называется количество символов постоянной ширины на один дюйм. • Минимальное изменение плотности печати составляет 0,01 символов/дюйм. • Для немасштабируемых моноширинных шрифтов плотность печати отображается на дисплее, но не доступна для изменения.
Парам. эмуляции PCL Ориентация Книжная Альбомная	Служит для задания ориентации текста и графики на странице. Примечания. <ul style="list-style-type: none"> • Значение по умолчанию, заданное изготовителем, — "Книжная". При выборе значения "Книжная" текст и графика расположены параллельно короткой стороне страницы. • При выборе значения "Альбомная" текст и графика расположены параллельно длинной стороне страницы.
Парам. эмуляции PCL Строк на страницу 1 – 255	Определяет количество строк на каждой распечатываемой странице. Примечания. <ul style="list-style-type: none"> • Значение по умолчанию, заданное изготовителем для США — 60. Значение по умолчанию для других стран — 64. • Расстояние между строками при печати на принтере определяется значениями параметров "Строк на страницу", "Формат бумаги" и "Ориентация". Выберите формат бумаги и ориентацию, прежде чем задавать значение параметра «Строк на страницу».
Парам. эмуляции PCL Ширина A4 198 мм 203 мм	Обеспечивает печать на бумаге формата A4. Примечания. <ul style="list-style-type: none"> • 198 мм - заводская настройка по умолчанию. • Ширина страницы 203 мм соответствует печати восьмидесяти символов с плотностью печати 10 символов/дюйм.
Парам. эмуляции PCL Авто CR после LF Вкл Выкл	Указывает на то, выполняется ли автоматически возврат каретки (CR) после управляющей команды перевода строки (LF). Примечание. Заводской настройкой по умолчанию является значение "Выкл".
Парам. эмуляции PCL Авто LF после CR Вкл Выкл	Указывает на то, выполняется ли автоматически перевод строки (LF) после управляющей команды возврата каретки (CR). Примечание. Заводской настройкой по умолчанию является значение "Выкл".

Параметр	Чтобы
<p>Изменение номера лотка</p> <p>Назначить МУП Выкл Отсутствует 0 – 199</p> <p>Назначить лоток <x> Выкл Отсутствует 0 – 199</p> <p>Назначить ручн. под. Выкл Отсутствует 0 – 199</p> <p>Назначить ручн. под. Выкл Отсутствует 0 – 199</p>	<p>Настройка принтера для работы с программным обеспечением принтера или приложениями, в которых применяется другая нумерация лотков, дополнительных лотков и других устройств подачи.</p> <p>Примечания.</p> <ul style="list-style-type: none"> • Заводской настройкой по умолчанию является значение "Выкл". • При выборе значения "Нет" команда "Выбрать режим подачи" игнорируется. Отображается только в том случае, если оно выбрано интерпретатором PCL5 . • Значения "0 – 199" позволяют присваивать пользовательские номера.
<p>Изменение номера лотка</p> <p>Просмотр заводских установок</p> <p>МУП: умолч. = 8 Л1: умолч. = 1 Л4: умолч. = 1 Л5: умолч. = 1 Л20: умолч. = 1 Л21: умолч. = 1 Конв: умолч. = 6 По умолч БумРуч = 2 Руч конв:умолч=3</p>	<p>Отображение номеров по умолчанию для всех лотков, дополнительных лотков и других устройств подачи.</p>
<p>Изменение номера лотка</p> <p>Восстан умолчания</p> <p>Да Нет</p>	<p>Восстановление номеров по умолчанию для всех лотков, дополнительных лотков и других устройств подачи.</p>

Меню «HTML»

Использование		Для
Название шрифта Albertus MT Antique Olive Apple Chancery Arial MT Avant Garde Bodoni Bookman Chicago Clarendon Cooper Black Copperplate Coronet Courier Eurostile Garamond Geneva Gill Sans Goudy Helvetica Hoefler Text Intl CG Times Intl Courier Intl Univers	Joanna MT Letter Gothic Lubalin Graph Marigold MonaLisa Recut Monaco New CenturySbk New York Optima Oxford Palatino StempelGaramond Taffy Times TimesNewRoman Univers Zapf Chancery NewSansMTCS NewSansMTCT New SansMTJA NewSansMTKO	Определяет шрифт по умолчанию для документов HTML. Примечание. В документах HTML, для которых не указан шрифт, применяется шрифт Times.

Использование	Для
Размер шрифта 1–255 пунктов	Определяет размер шрифта по умолчанию для документов HTML. Примечания. <ul style="list-style-type: none"> • Значение по умолчанию, заданное изготовителем — 12 пунктов. • Минимальное приращение размера шрифта составляет 1 пункт.
Масштаб 1–400%	Масштабирование шрифта по умолчанию для документов HTML. Примечания. <ul style="list-style-type: none"> • Заводской настройкой по умолчанию является значение 100%. • Минимальное приращение коэффициента масштабирования составляет 1%.
Ориентация Книжная Альбомная	Определяет ориентацию страниц для документов HTML. Примечание. Значение по умолчанию, заданное изготовителем, — "Книжная".
Ширина поля 8–255 мм	Определяет поля страниц для документов HTML. Примечания. <ul style="list-style-type: none"> • Значение по умолчанию, заданное изготовителем — 19 мм. • Минимальное приращение ширины полей составляет 1 мм.

Использование	Для
Фон Не печатать Печать	Указывает, следует ли печатать фон в документах HTML. Примечание. Значение по умолчанию, заданное изготовителем — «Печатать».

меню «Изображение»

Использование	Для
Автоподгонка Вкл. Выкл.	Выбор оптимального формата бумаги, масштаба и ориентации. Примечание. Заводской настройкой по умолчанию является значение «Вкл.». При этом значения для некоторых изображений отменяются заданные значения масштабирования и ориентации.
Инвертировать Вкл. Выкл.	Инверсия монохромных изображений, содержащих два оттенка. Примечания. <ul style="list-style-type: none"> • Заводской настройкой по умолчанию является значение «Выкл.». • Это значение не применяется к изображениям GIF и JPEG.
Масштаб Привязать лев. вер. угол Наилучшее соответствие Привязать центр Подгон выс. и шир. Подгон по высоте Подгон по ширине	Масштабирование изображения в соответствии с форматом бумаги. Примечания. <ul style="list-style-type: none"> • Значение по умолчанию, заданное изготовителем — «Наилучшее соответствие». • При задании для параметра «Автоподгонка» значения «Вкл.» для параметра «Масштабирование» автоматически задается значение «Наилучшее соответствие».
Ориентация Книжная Альбомная Обратная книжная Обратная альбомная	Задание ориентации изображения. Примечание. Значение по умолчанию, заданное изготовителем, — «Книжная».

меню "Справка"

Меню «Справка» обеспечивает доступ к нескольким страницам справки, которые представляют собой набор файлов PDF, хранящихся в памяти многофункционального принтера (МФП). Они содержат сведения об использовании принтера и выполнении различных задач, включая копирование, сканирование и работу с факсом.

В памяти принтера хранятся переводы на английский, французский, немецкий и испанский языки.

Пункт меню	Описание
Печать всех руководств	Печать всех руководств.
Руководство по копированию	Содержит информацию о создании копий и изменении параметров.
Руководство по использованию электронной почты	Содержит сведения об отправке электронных сообщений с использованием адресов, кодов быстрого доступа или адресной книги, а также об изменении параметров

Пункт меню	Описание
Руководство по использованию факса	Содержит сведения об отправке факсов с использованием адресов, кодов быстрого доступа или адресной книги, а также об изменении параметров
Руководство по использованию FTP	Содержит сведения о сканировании документов непосредственно на сервер FTP с использованием адреса FTP, кодов быстрого доступа или адресной книги, а также об изменении параметров
Руководство по устранению дефектов печати	Содержит рекомендации по устранению повторяющихся дефектов при копировании или печати.
Информационное руководство	Справка по источникам дополнительной информации.

Экономия денег с заботой об окружающей среде

Экономия бумаги и тонера

Как показывают исследования, примерно 80% углекислого газа, выбрасываемого в атмосферу в результате использования принтера, связано с использованием бумаги. Можно существенно уменьшить уровень выброса углекислого газа благодаря использованию бумаги, изготовленной из вторсырья, а также выполняя такие рекомендации, как печать на обеих сторонах бумаги, а также печать нескольких страниц на одном листе бумаги.

Для получения сведений о том, как резко сократить использование бумаги и энергии с помощью одной настройки принтера, см. раздел [«использование экономичного режима» на стр. 224](#).

Экономия расходных материалов

Печать на обеих сторонах бумаги

Если в вашей модели принтера есть поддержка двусторонней печати, можно выбрать печать только на одной или обеих сторонах.

Примечания.

- Двусторонняя печать является параметром по умолчанию в драйвере печати.
- Полный список поддерживаемых устройств по странам см. на сайте www.dell.com/support.

Печать нескольких страниц на одном листе бумаги

Можно печатать до 16 последовательных страниц многостраничного документа на одной стороне листа, настроив многостраничную печать (N-страниц) для задания печати.

Проверка точность первого черновика

Перед печатью или созданию нескольких копий документа:

- Для проверки макета документа перед печатью можно использовать функцию предварительного просмотра.
- Распечатайте одну копию документа, чтобы проверить точность содержимого и формата.

Предотвращение замятий бумаги

Правильно настройте тип и размер бумаги во избежание замятий. Подробнее см. [«Предотвращение замятия материалов для печати» на стр. 249](#).

Экономия энергии

использование экономичного режима

1 Откройте веб-обозреватель и в поле адреса введите IP-адрес принтера.

Примечания.

- IP-адрес принтера указан на начальном экране принтера. IP-адрес отображается в виде четырех наборов цифр, разделенных точками, например 123.123.123.123.
- Если используется прокси-сервер, временно отключите его, чтобы обеспечить правильную загрузку веб-страницы.

2 Выберите **Параметры >Общие параметры >Экономичный режим >** выберите параметр

Компонент	Предназначение
Выкл.	Использование заводских настроек по умолчанию для всех настроек, связанных с экономичным режимом. При данной настройке принтер работает с максимальными характеристиками.
Энергия	Снижение энергопотребления, особенно во время простоя принтера. <ul style="list-style-type: none"> • Двигатели принтера не запускаются до тех пор, пока он не будет готов к печати. Перед началом печати первой страницы может быть заметна задержка. • Принтер переходит в спящий режим после минуты простоя.
Энергия/Бумага	Использование всех настроек, связанных с режимами энергопотребления и бумаги.
Обычная бумага	<ul style="list-style-type: none"> • Включение функции автоматической двусторонней печати. • Отключение функций журнала печати.

3 Нажмите **Отправить**.

Уменьшение шума от принтера

Включите тихий режим для снижения уровня шума, создаваемого принтером.

1 Откройте веб-обозреватель и в поле адреса введите IP-адрес принтера.

Примечания.

- IP-адрес принтера указан на начальном экране принтера. IP-адрес отображается в виде четырех наборов цифр, разделенных точками, например 123.123.123.123.
- Если используется прокси-сервер, временно отключите его, чтобы обеспечить правильную загрузку веб-страницы.

2 Выберите **Параметры >Общие параметры >Тихий режим >** выберите параметр

Параметр	Чтобы
Вкл.	Уменьшает шум от принтера. Примечания. <ul style="list-style-type: none">• Задания печати выполняются на пониженной скорости.• Двигатели принтера не запускаются до тех пор, пока документ не будет готов к печати. Перед началом печати первой страницы может быть небольшая задержка.
Выкл.	Использование параметров по умолчанию. Примечание. При данной настройке принтер работает с максимальными характеристиками.

3 Нажмите кнопку **Отправить**.

Настройка спящего режима

Для экономии энергии можно уменьшить число минут до перехода принтера в спящий режим.

Доступный диапазон настройки – от 1 до 180 минут. 30 минут – заводская настройка по умолчанию.

Использование Embedded Web Server

1 Откройте веб-обозреватель и в поле адреса введите IP-адрес принтера.

Примечания.

- IP-адрес принтера указан на начальном экране принтера. IP-адрес отображается в виде четырех наборов цифр, разделенных точками, например 123.123.123.123.
- Если используется прокси-сервер, временно отключите его, чтобы обеспечить правильную загрузку веб-страницы.

2 Выберите **Параметры >Общие параметры >Время ожидания**.

3 В поле «Спящий режим» введите количество минут ожидания принтера до перехода в спящий режим.

4 Нажмите кнопку **Отправить**.

С помощью панели управления принтера

1 На начальном экране выберите:



>Параметры >Общие параметры >Время ожидания >Спящий режим

2 В поле «Спящий режим» выберите количество минут ожидания принтера до перехода в спящий режим.

3 Нажмите .

Использование режима гибернации

Режим гибернации — это режим работы с самым низким энергопотреблением.

Примечания.

- По умолчанию принтер переходит в режим гибернации через три дня.
- Перед отправкой задания на печать выведите принтер из режима гибернации. Аппаратный сброс или длительное нажатие на кнопку перехода в спящий режим выводит принтер из режима гибернации.
- Если принтер находится в режиме гибернации, встроенный веб-сервер отключен.

1 На начальном экране выберите:

 >Параметры >Общие параметры

2 В раскрывающемся меню "Нажать кнопку перехода в спящий режим" или "Нажать и удерживать кнопку перехода в спящий режим" выберите **Гибернация**, коснитесь **Отправить**.

Настройка времени ожидания гибернации

Параметр «Время ожидания гибернации» позволяет задать промежуток времени, по истечении которого принтер после обработки задания переходит в состояние пониженного энергопотребления.

Использование встроенного веб-сервера

1 Откройте веб-браузер и в поле адреса введите IP-адрес принтера.

Примечания.

- IP-адрес принтера указан на начальном экране принтера. IP-адрес отображается в виде четырех наборов цифр, разделенных точками, например 123.123.123.123.
- Если используется прокси-сервер, временно отключите его, чтобы обеспечить правильную загрузку веб-страницы.

2 Click **Параметры >Общие параметры >Время ожидания**.

3 В меню «Время ожидания гибернации» выберите количество часов, дней, недель или месяцев ожидания принтера до перехода в состояние пониженного энергопотребления.

4 Нажмите кнопку **Отправить**.

Использование панели управления принтера

1 На панели управления принтера выберите:

 >Параметры >Общие параметры >Время ожидания >Время ожидания гибернации

2 Выбор промежутка времени, по истечении которого принтер после обработки задания печати переходит в режим гибернации.

3 Нажмите кнопку .

Использование планирования режимов питания

Параметр «Планирование режимов питания» позволяет пользователю запланировать переход принтера в состояние пониженного энергопотребления или готовности.

Примечание. Эта функция доступна только для сетевых принтеров и для принтеров, подключенных к серверам печати.

Использование встроенного веб-сервера

1 Откройте веб-браузер и в поле адреса введите IP-адрес принтера.

Примечания.

- IP-адрес принтера указан на начальном экране принтера. IP-адрес отображается в виде четырех наборов цифр, разделенных точками, например 123.123.123.123.
- Если используется прокси-сервер, временно отключите его, чтобы обеспечить правильную загрузку веб-страницы.

2 Выберите **Параметры >Общие параметры >Планирование режимов питания**.

3 В меню «Действие» выберите режим питания.

4 В меню «Время» выберите время.

5 В меню «Дни» выберите день или дни.

6 Нажмите **Добавить**.

Настройка яркости дисплея

Для экономии энергии или при затруднениях с чтением надписей на дисплее, можно настроить яркость дисплея.

Можно выбрать значение из диапазона 20-100. Заводской настройкой по умолчанию является значение 100.

Использование Embedded Web Server

1 Откройте веб-обозреватель и в поле адреса введите IP-адрес принтера.

Примечания.

- IP-адрес принтера указан на начальном экране принтера. IP-адрес отображается в виде четырех наборов цифр, разделенных точками, например 123.123.123.123.
- Если используется прокси-сервер, временно отключите его, чтобы обеспечить правильную загрузку веб-страницы.

2 Выберите **Параметры >Общие параметры**.

3 В поле «Яркость экрана» введите необходимый процент яркости дисплея.

4 Нажмите кнопку **Отправить**.

Использование панели управления принтера

1 На начальном экране выберите:



>Параметры >Общие параметры >Яркость экрана

2 В поле «Яркость экрана» введите необходимый процент яркости дисплея.

3 Нажмите .

Утилизация

Утилизация продукции Dell

Чтобы вернуть продукцию Dell на утилизацию:

1 Посетите веб-сайт www.dell.com/recycle.

2 Выберите свою страну или регион.

3 Следуйте инструкциям на экране компьютера.

Закрепление принтера

Заявление об энергозависимости

В принтере есть разные типы памяти, в которых хранятся параметры устройства и сети, а также пользовательские данные.

Типы памяти	Описание
Энергозависимая память	В устройстве используется стандартная <i>оперативная память</i> (RAM) для временной буферизации пользовательских данных во время простых заданий печати и копирования.
Энергонезависимая память	В устройстве может быть два типа энергонезависимой памяти: EEPROM и NAND (флэш-память). Оба типа памяти используются для оперативной системы, параметров устройства, информации сети, параметров закладок и сканера, а также встроенных решений.
Память жесткого диска	Не во всех принтерах установлен жесткий диск. Жесткий диск принтера предназначен для выполнения определенных функций на данном устройстве. Благодаря ему можно сохранять буферизированные пользовательские данные сложных заданий сканирования, печати, копирования и факса, а также данные форм и шрифтов.

Удаляйте содержимое установленного в вашем принтере устройства памяти в следующих ситуациях.

- Вывод принтера из эксплуатации.
- Замена жесткого диска принтера.
- Перемещение принтера в другой отдел или местоположение.
- Обслуживание принтера сторонними организациями.
- Отправка принтера на сервисное обслуживание.
- Продажа принтера другой организации

Утилизация жесткого диска принтера

Примечание. В некоторых моделях принтера жесткий диск может не быть установлен.

Если требуется высокая безопасность, могут быть необходимы дополнительные действия, чтобы гарантированно ограничить доступ к конфиденциальным данным с жесткого диска принтера, при вывозе принтера (или его жесткого диска) с территории предприятия.

- **Размагничивание** — Стирание данных с жесткого диска посредством магнитного поля.
- **Раздавливание** — Механическое сжатие жесткого диска, чтобы сломать его компоненты и сделать физически невозможным считывание данных
- **Измельчение** — Физическое измельчение жесткого диска на мелкие куски

Примечание. Несмотря на то, что большинство данных можно удалить электронным образом, гарантировать полное удаление данных может только физическое уничтожение каждого жесткого диска, на котором хранились данные.

Очистка энергозависимой памяти

Для энергозависимой памяти (RAM) принтера требуется питание для хранения информации. Для удаления хранящихся в буфере данных просто выключите принтер.

Очистка энергонезависимой памяти

- **Отдельные параметры, параметры устройств и сети, параметры безопасности и встроенные решения** — очистка информации и параметров путем выбора команды **Удалить все параметры** в меню конфигурации.
- **Данные факса**– Удалите параметры и данные факса, выбрав команду **Удалить все параметры** в меню конфигурации.

1 Выключите принтер.

2 При включении принтера нажмите и удерживайте кнопки **2** и **6**. Отпустите кнопки только при появлении на экране индикатора хода выполнения операции.

Будут выполнены операции по включению питания, а меню затем появится меню «Конфигурация». После подачи питания на принтер на сенсорном экране отображается список функций, а не стандартные значки начального экрана.

3 Нажмите **Удалить все параметры**.

Во время данного процесса принтер перезагрузится несколько раз.

Примечание. При выполнении команды «Удаление всех параметров» из памяти принтера будут безопасно удалены параметры устройства, решения, задания, факсы и пароли принтера.

4 Выберите **Назад >Выход из меню конфигурации**.

Принтер выполнит сброс настроек, а затем вернется в обычный рабочий режим.

Очистка памяти жесткого диска принтера

Примечания.

- В некоторых моделях принтера жесткий диск может не быть установлен.
- Настроив параметр «Очистка временных файлов данных» в меню принтера, можно удалить конфиденциальные данные, сохранившиеся при выполнении заданий печати. Для этого нужно выполнить безопасную замену файлов, отмеченных для удаления.

Использование панели управления принтера

1 Выключите принтер.

2 При включении принтера нажмите и удерживайте кнопки **2** и **6**. Отпустите кнопки только при появлении на экране индикатора хода выполнения операции.

Будут выполнены операции по включению питания, а затем появится меню «Конфигурация». После подачи питания на принтер на сенсорном экране отображается список функций.

3 Коснитесь элемента **Очистка диска**, а затем выберите один из следующих параметров.

- **Очистка диска (быстрая)** – этот параметр позволяет выполнять замену данных диска нулями за один проход.
- **Очистка диска (безопасная)** – этот параметр позволяет заменять данные на диске произвольными битовыми комбинациями несколько раз. Затем выполняется проверочный проход. Безопасная замена производится в соответствии со стандартом DoD 5220.22-M по безопасному удалению данных с жесткого диска. Для удаления секретной информации следует использовать этот метод.

4 Нажмите **Да**, чтобы начать очистку диска.

Примечания.

- В строке состояния будет отображаться ход выполнения задания очистки диска.
- Очистка диска может занимать от нескольких минут до часа. В течение этого времени принтер будет не доступен для выполнения других задач пользователя.

5 Выберите **Назад >Выход из меню конфигурации**.

Принтер выполнит сброс настроек, а затем вернется в обычный рабочий режим.

Настройка шифрования жесткого диска принтера

Возможность шифрования жесткого диска во избежание потери важных данных в случае хищения принтера или жесткого диска.

Примечание. В некоторых моделях принтера жесткий диск может не быть установлен.

Использование встроенного веб-сервера

1 Откройте веб-браузер и в поле адреса введите IP-адрес принтера.

Примечания.

- IP-адрес принтера указан на начальном экране принтера. IP-адрес отображается в виде четырех наборов цифр, разделенных точками, например 123.123.123.123.
- Если используется прокси-сервер, временно отключите его, чтобы обеспечить правильную загрузку веб-страницы.

2 Щелкните **Параметры >Безопасность >Шифрование диска**.

Примечание. Параметр "Шифрование диска" отображается в меню "Безопасность" только в том случае, если установлен исправный форматированный жесткий диск принтера.

3 В меню "Шифрование диска" выберите параметр **Включить**.

Примечания.

- При шифровании диска содержимое жесткого диска принтера будет удалено.
- Шифрование диска может занимать от нескольких минут до часа. В течение этого времени принтер будет не доступен для выполнения других задач пользователя.

4 Нажмите кнопку **Отправить**.

Использование панели управления принтера

1 Выключите принтер.

2 При включении принтера нажмите и удерживайте кнопки **2** и **6**. Отпустите кнопки только при появлении на экране индикатора хода выполнения операции.

Будут выполнены операции по включению питания, а меню затем появится меню «Конфигурация». При полном включении принтера, на дисплее принтера появляется список функций.

3 Нажмите **Шифрование диска >Включить**.

Примечание. При шифровании диска содержимое жесткого диска принтера будет удалено.

4 Нажмите **Да**, чтобы продолжить очистку диска.**Примечания.**

- Не отключайте принтер во время шифрования. В противном случае это может привести к потере данных.
- Шифрование диска может занимать от нескольких минут до часа. В течение этого времени принтер будет не доступен для выполнения других задач пользователя.
- В строке состояния будет отображаться ход выполнения задания очистки диска. После шифрования диска снова отобразится экран принтера «Включить/отключить».

5 Выберите **Назад >Выход из меню конфигурации**.

Принтер выполнит сброс настроек, а затем вернется в обычный рабочий режим.

Поиск сведений о безопасности принтера

Если требуется высокая безопасность, могут быть необходимы дополнительные действия, чтобы доступ к хранящимся в принтере конфиденциальным данным имели только уполномоченные лица. Для получения дополнительных сведений см. *руководство администратора: Встроенный веб-сервер — безопасность* на компакт-диске принтера или на веб-сайте или обратитесь по месту приобретения принтера.

Обслуживание принтера

ПРЕДУПРЕЖДЕНИЕ. Возможность повреждения: Несоблюдение условий для поддержки оптимальной производительности принтера или несвоевременная замена деталей и расходных материалов может привести к повреждению принтера.

Чистка деталей принтера

Чистка принтера

Примечание. Эту задачу, возможно, потребуется выполнять через каждые несколько месяцев.

ПРЕДУПРЕЖДЕНИЕ. Возможность повреждения: Повреждения принтера, возникшие вследствие несоблюдения правил при перемещении, не подпадают под действие гарантии на принтер.

1 Убедитесь, что принтер выключен и отключен от электророзетки.



ВНИМАНИЕ-ОПАСНОСТЬ ПОРАЖЕНИЯ ТОКОМ: Во избежание поражения электрическим током при чистке корпуса принтера, прежде чем продолжить, отсоедините кабель питания от электророзетки и отсоедините все кабели принтера.

2 Извлеките всю бумагу из стандартного лотка и многофункционального устройства подачи.

3 Удалите пыль, ворс, остатки бумаги вокруг принтера мягкой щеткой или пылесосом.

4 Смочите в воде чистую ткань без ворса и протрите ею внешние части принтера.

ПРЕДУПРЕЖДЕНИЕ. Возможность повреждения: Не пользуйтесь бытовыми чистящими средствами или растворами, поскольку они могут повредить покрытие принтера.

5 Перед печатью убедитесь, что все области принтера сухие.

Чистка стекла сканера

При ухудшении качества печати, например, появлении полос на скопированных или отсканированных изображениях, выполните чистку стекла экспонирования сканера.

- 1 Слегка смочите водой мягкую ткань без ворса или туалетную бумагу.
- 2 Откройте крышку сканера.



- 3 Очистите показанные области и затем дайте им высохнуть.



1	Крышка сканера с белой нижней стороной
2	Стекло экспонирования сканера
3	Стекло устройства автоматической подачи
4	Крышка устройства автоматической подачи с белой нижней стороной

- 4 Закройте крышку сканера.

Проверка состояния компонентов и расходных материалов

Проверка состояния компонентов и расходных материалов принтера на панели управления принтера

На начальном экране нажмите **Состояние/Расходные материалы** **Просмотр расходных материалов**.

Проверка состояния компонентов и расходных материалов со встроенного веб-сервера

Примечание. Убедитесь, что компьютер и принтер подключены к одной и той же сети.

1 Откройте веб-обозреватель и в поле адреса введите IP-адрес принтера.

Примечания.

- IP-адрес принтера указан на начальном экране принтера. IP-адрес отображается в виде четырех наборов цифр, разделенных точками, например 123.123.123.123.
- Если используется прокси-сервер, временно отключите его, чтобы обеспечить правильную загрузку веб-страницы.

2 Выберите **Состояние устройства >Дополнительные сведения**.

Предполагаемое количество оставшихся страниц

Предполагаемое количество оставшихся страниц подсчитывается на основе текущей истории печати, выполненной на принтере. Реальное количество может существенно отличаться от предполагаемого и зависит от многих факторов, например, от распечатываемого документа, настроек качества печати и других настроек принтера.

Количество оставшихся страниц может уменьшиться, если реальное потребление чернил отличается от того, которое было раньше. Если вы основываетесь на этих оценках перед покупкой или заменой расходных материалов, примите во внимание, что они не всегда отражают реальную ситуацию. Исходные подсчеты рассчитываются на основе данных о потреблении чернил, рассчитанных в соответствии с методами проверки и стандартами по содержанию страницы Международной организации по стандартизации.

* Заявленная средняя емкость при непрерывном заполнении страницы для черного или комбинированного картриджа соответствует стандарту ISO/IEC 19752.

Заказ расходных материалов

Заказ расходных материалов с помощью Программа заказа расходных материалов

- 1 Для поиска Центра контроля состояния воспользуйтесь поиском меню "Пуск".
- 2 Откройте приложение, затем щелкните **Заказать расходные материалы**.

Заказ расходных материалов из главного меню принтера

- 1 Для поиска начального экрана принтера Dell воспользуйтесь поиском меню "Пуск".
- 2 Откройте приложение, затем щелкните **Обслуживание >Заказать расходные материалы**.

Заказ картриджей с тонером

Для заказа картриджей с тонером обратитесь по месту приобретения принтера.

Заказ блока формирования изображения

Чтобы блок копи-картриджа, обратитесь по месту приобретения принтера.

Заказ комплекта для технического обслуживания

Чтобы заказать Комплект для ТО, обратитесь по месту приобретения принтера.

Заказ разделяющего валика для УАПД

Закажите разделяющий валик для УАПД, когда УАПД перестает захватывать бумагу или одновременно захватывает больше одного листа бумаги.

Для получения дополнительных сведений о замене разделяющего валика для УАПД см. прилагаемые к нему инструкции.

Хранение расходных материалов

Расходные материалы для принтера следует хранить в чистом прохладном помещении. Неиспользованные расходные материалы храните в фирменной упаковке указанной стороной вверх.

Не допускайте воздействия на расходные материалы следующих факторов:

- прямой солнечный свет;
- температура выше 35°C;
- высокая влажность (более 80%);
- атмосфера с повышенным содержанием солей;

- агрессивные газы;
- пыль.

Замена расходных материалов

Замена картриджа

1 Нажмите кнопку на правой панели принтера и откройте переднюю дверцу.

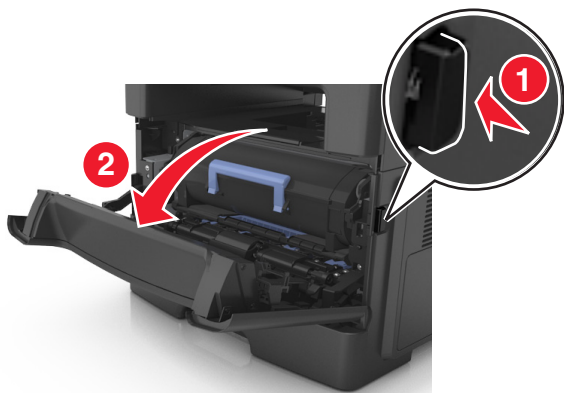

2 Вытяните картридж с тонером за ручку.



3 Извлеките картридж с тонером и снимите весь упаковочный материал.

4 Встряхните новый картридж, чтобы перераспределить тонер.

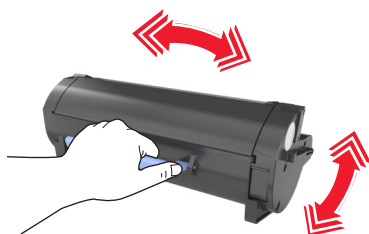

- 5 Установите картридж с тонером в принтер, совместив стрелки на боковых направляющих картриджа со стрелками на боковых направляющих внутри принтера.

ПРЕДУПРЕЖДЕНИЕ. Возможность повреждения: Не оставляйте формирователь изображения под воздействием света дольше 10 минут. Длительное воздействие света может привести к снижению качества печати.

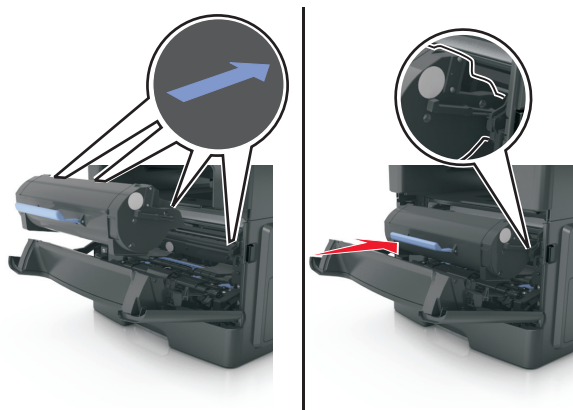

- 6 Закройте переднюю дверцу.

Замена блока формирования изображения

- 1 Нажмите кнопку на правой панели принтера и откройте переднюю дверцу.

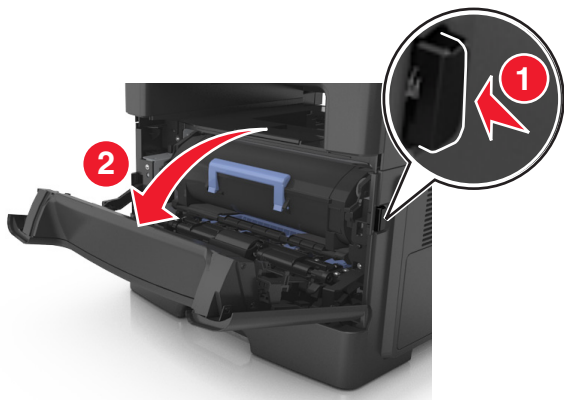

2 Вытяните картридж с тонером за ручку.



3 Поднимите синюю ручку и извлеките блок формирования изображения из принтера.

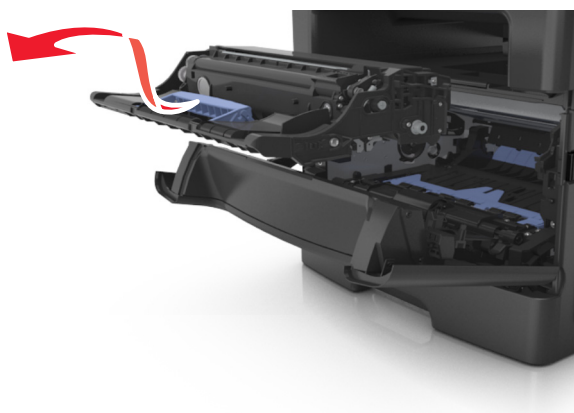

4 Распакуйте новый блок формирования изображения, затем встряхните его.

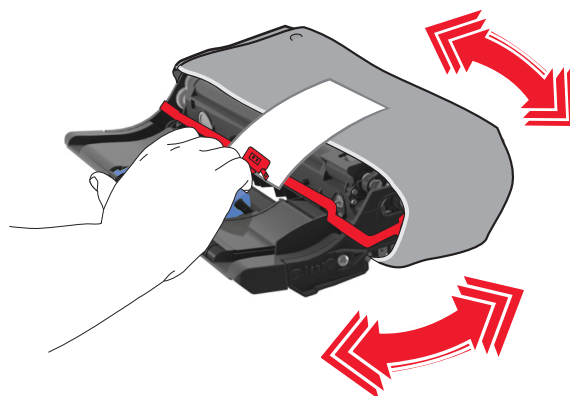

5 Снимите весь упаковочный материал с блока формирования изображений.

ПРЕДУПРЕЖДЕНИЕ. Возможность повреждения: Не оставляйте формирователь изображения под воздействием света дольше 10 минут. Длительное воздействие света может привести к снижению качества печати.

ПРЕДУПРЕЖДЕНИЕ. Возможность повреждения: Не прикасайтесь к фотобарабану. В противном случае это может привести к снижению качества печати.

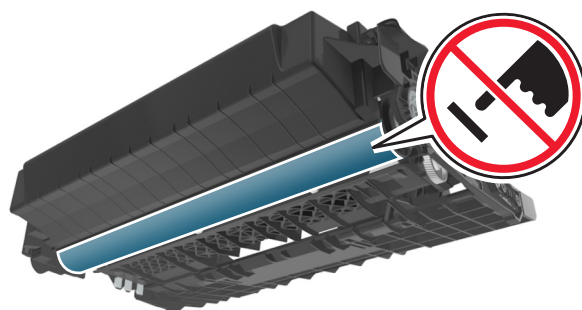

- 6 Установите блок формирования изображения в принтер, совместив стрелки на боковых направляющих блока формирования изображения со стрелками на боковых направляющих внутри принтера, а потом вставьте формирователь в принтер.

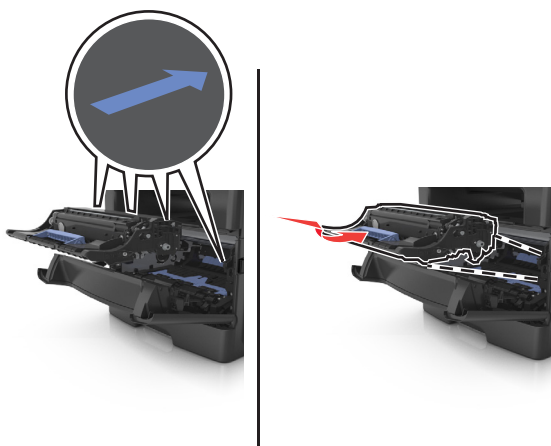

- 7 Установите картридж с тонером в принтер, совместив стрелки на боковых направляющих картриджа со стрелками на боковых направляющих внутри принтера.

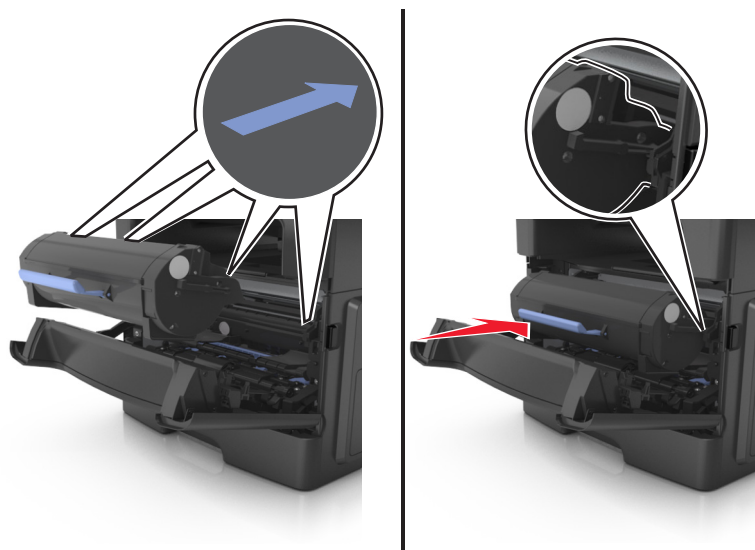

- 8 Закройте переднюю дверцу.

Замена картриджа со скрепками

1 Откройте дверцу шивателя.

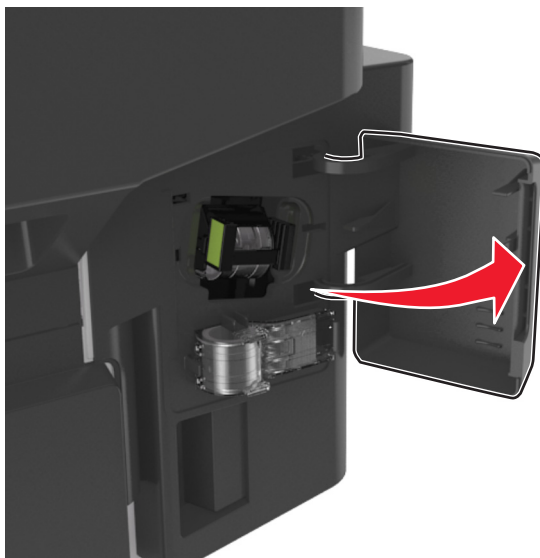

2 Извлеките картридж со скобами из брошюровщика.

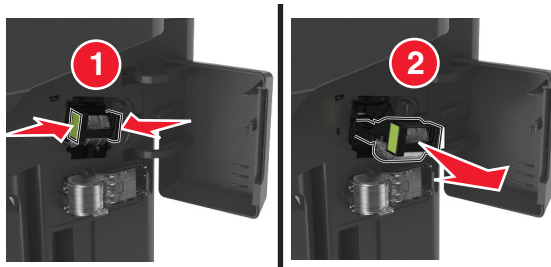

3 Сожмите пустую кассету со скрепками с обеих сторон пальцами, вытяните, и поднимите пустую кассету со скрепками из картриджа.

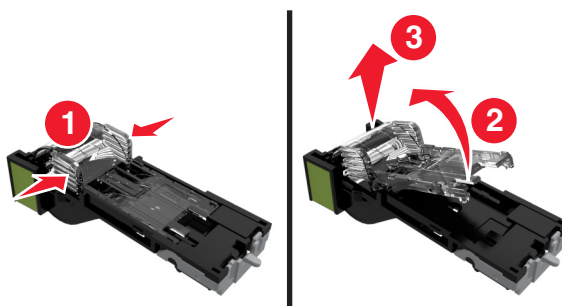

4 Удалите запасную кассету со скрепками из держателя.

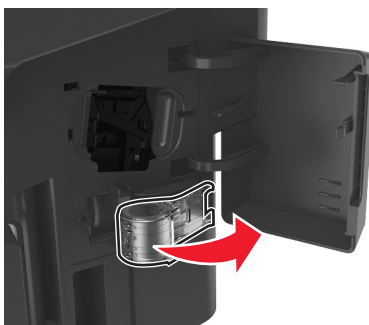

5 Установите запасную кассету со скрепками в картридж.

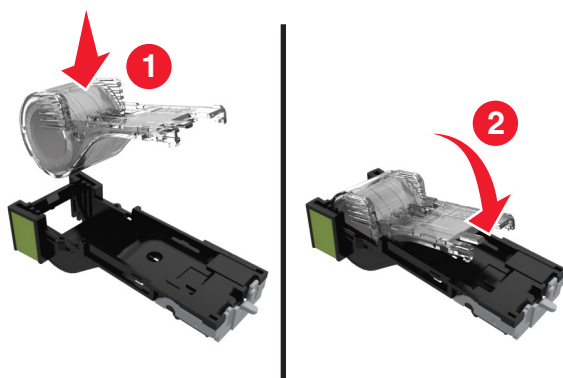

6 Вставьте картридж со скрепками в брошюровщик до защелкивания на месте.

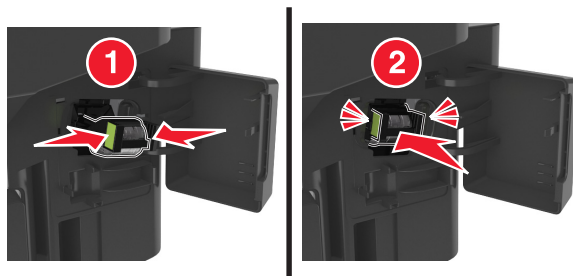

7 Замените запасную кассету со скрепками для использования в будущем.

8 Закройте дверцу сшивателя.

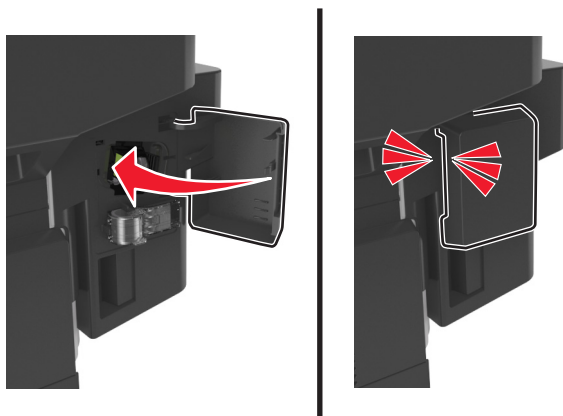

Перемещение принтера

Подготовка к перемещению принтера

⚠ ВНИМАНИЕ-ВОЗМОЖНОСТЬ ТРАВМЫ: Принтер весит более 18 кг (40 фунтов), поэтому для его безопасного перемещения требуется не менее двух человек.

⚠ ВНИМАНИЕ-ВОЗМОЖНОСТЬ ТРАВМЫ: Прежде чем перемещать принтер, во избежание травм и повреждений принтера выполняйте следующие указания.

- Выключите принтер с помощью выключателя и отсоедините кабель питания от электрической розетки.
- Перед перемещением принтера отсоедините от него все кабели.
- Если установлен дополнительный лоток, сначала извлеките его из принтера. Чтобы удалить дополнительный лоток, сдвиньте фиксатор с правой стороны лотка по направлению к передней части лотка, пока не услышите *щелчок*.



- Поднимайте принтер за выемки для рук с обеих сторон принтера.
- Следите за тем, чтобы при опускании принтера ваши пальцы не оказались под принтером.
- Перед настройкой принтера убедитесь в наличии вокруг него достаточного свободного пространства.

Используйте кабель питания, входящий в комплект поставки данного продукта или одобренный изготовителем.

ПРЕДУПРЕЖДЕНИЕ. Возможность повреждения: Повреждения принтера, возникшие вследствие несоблюдения правил при перемещении, не подпадают под действие гарантии на принтер.

Перемещение принтера

При перемещении принтера и дополнительных аппаратных модулей необходимо предпринимать нижеперечисленные меры предосторожности.

- Габариты тележки, используемой для перемещения принтера, должны соответствовать габаритам основания принтера.
- Габариты тележки, используемой для перемещения дополнительных аппаратных модулей, должны соответствовать габаритам этих модулей.
- Удерживайте принтер в вертикальном положении.
- Избегайте резких движений.

Транспортировка принтера

При транспортировке принтера используйте первоначальную упаковку или обратитесь по месту приобретения за комплектом упаковки для транспортировки.

Управление принтером

Управление сообщениями принтера

Запустите Программу вывода сообщений о состоянии принтера, чтобы просмотреть сообщения об ошибках, требующих вашего вмешательства для проведения обслуживания принтера. В случае возникновения ошибки появляется указатель, описывающий ошибку и содержащий ссылку на необходимую информацию по восстановлению.

Если программа вывода сообщений о состоянии принтера была установлена вместе с программным обеспечением принтера, эта служебная программа автоматически запускается после завершения установки программного обеспечения. Установка выполнена успешно, если на панели задач отображается значок Программы вывода сообщений о состоянии принтера.

Примечания.

- Эта функция доступна только в Windows XP или более новых выпусках.
- Убедитесь в наличии двунаправленного обмена данными, необходимого для обмена данными между принтером и компьютером.

Отключение Программы вывода сообщений о состоянии принтера

- 1 На панели задач щелкните правой кнопкой мыши значок программы вывода сообщений о состоянии принтера.
- 2 Выберите **Выход**.

Включение Программы вывода сообщений о состоянии принтера

- 1 Для поиска программы вывода сообщений о состоянии принтера воспользуйтесь поиском меню "Пуск".
- 2 Откройте приложение.

Доступ в Центр контроля состояния

Используйте это приложение для просмотра состояния любого принтера с подключением по USB или по сети и для заказа расходных материалов через интернет.

Примечание. Убедитесь в наличии двунаправленного обмена данными, необходимого для обмена данными между принтером и компьютером.

- 1 Для поиска Центра контроля состояния воспользуйтесь поиском меню "Пуск".
- 2 Откройте приложение.

Проверка виртуального дисплея

- 1 Откройте веб-браузер и в поле адреса введите IP-адрес принтера.

Примечания.

- В разделе TCP/IP меню «Сеть/Порты» проверьте IP-адрес принтера. IP-адрес отображается в виде четырех наборов цифр, разделенных точками, например 123.123.123.123.
- Если используется прокси-сервер, временно отключите его, чтобы обеспечить правильную загрузку веб-страницы.

- 2 Проверьте виртуальный дисплей, который отображается в левом верхнем углу экрана. Виртуальный дисплей работает как обычный дисплей на панели управления принтера.

Настройка уведомлений по электронной почте

Настройте отправку уведомлений по электронной почте с принтера, когда заканчиваются расходные материалы или если необходимо заменить или добавить бумагу, а также при замятии бумаги.

- 1 Откройте веб-браузер и в поле адреса введите IP-адрес принтера.

Примечания.

- IP-адрес принтера указан на начальном экране принтера. IP-адрес отображается в виде четырех наборов цифр, разделенных точками, например 123.123.123.123.
- Если используется прокси-сервер, временно отключите его, чтобы обеспечить правильную загрузку веб-страницы.

- 2 Выберите **Настройка**.

- 3 В разделе "Другие параметры" выберите **Настройка сигнала эл. почты**.

- 4 Выберите элементы, для которых следует получать уведомление, и введите адреса электронной почты.

- 5 Нажмите кнопку **Отправить**.

Примечание. Подробнее о настройке сервера эл. почты можно узнать у своего системного администратора.

Просмотр отчетов

Можно просмотреть некоторые отчеты от встроенного веб-сервера. Эти отчеты удобны при оценке состояния принтера, сети и расходных материалов.

- 1 Откройте веб-браузер и в поле адреса введите IP-адрес принтера.

Примечания.

- IP-адрес принтера указан на начальном экране принтера. IP-адрес отображается в виде четырех наборов цифр, разделенных точками, например 123.123.123.123.
- Если используется прокси-сервер, временно отключите его, чтобы обеспечить правильную загрузку веб-страницы.

- 2 Щелкните **Отчеты**, а затем выберите тип отчета, который необходимо просмотреть.

Настройка уведомлений о расходных материалах из встроенного веб-сервера

С помощью выбора предупреждений можно определить, каким образом вы будете получать уведомления о том, что расходные материалы находятся на довольно низком уровне, низком уровне, очень низком уровне, или исчерпали свой- ресурс.

Примечания.

- Выбираемые предупреждения можно установить в отношении картриджа с тонером, формирователя изображения, а также комплекта для технического обслуживания.
- Все выбираемые предупреждения можно установить для довольно низкого уровня, низкого уровня, очень низкого уровня. Не все выбираемые предупреждения можно установить для состояния, когда -расходные материалы-полностью исчерпали свой ресурс. Предупреждение-по электронной почте доступно для всех состояний расходных материалов.
- Процент приблизительного остатка расходного материала, который служит сигналом для запуска предупреждения, можно установить для нескольких расходных материалов и некоторых состояний расходных материалов.

1 Откройте веб-браузер и в поле адреса введите IP-адрес принтера.

Примечания.

- IP-адрес принтера указан на начальном экране принтера. IP-адрес отображается в виде четырех наборов цифр, разделенных точками, например 123.123.123.123.
- Если используется прокси-сервер, временно отключите его, чтобы обеспечить правильную загрузку веб-страницы.

2 Щелкните **Параметры >Параметры печати >Уведомления о расходных материалах**.

3 В раскрывающемся списке каждого расходного материала выберите один из следующих вариантов уведомления:

Уведомление	Описание
Выкл	Обычное поведение принтера для всех расходных материалов
Только эл. почта	Принтер создает сообщение эл.-почты при достижении состояния расходного материала. Состояние расходного материала появляется на странице меню и странице состояния.
Предупреждение	На принтере отображается предупреждающее сообщение и создается сообщение эл.-почты о состоянии расходного материала. Принтер не останавливается при достижении состояния расходного материала.
Останов, допускающий продолжение работы ¹	Принтер прекращает обработку заданий при достижении состояния расходного материала, и пользователь должен нажать на кнопку, чтобы продолжить печать.
Останов, не допускающий продолжение работы ^{1,2}	Принтер прекращает обработку заданий при достижении состояния расходного материала. Для продолжения печати требуется заменить расходный материал.

Уведомление	Описание
1	Принтер создает сообщение эл. почты о состоянии расходного материала, когда уведомление о расходных материалах включено.
2	Во избежание поломки, принтер останавливается, когда некоторые расходные материалы заканчиваются.

4 Нажмите кнопку **Отправить**.



Восстановление заводских настроек по умолчанию

Если требуется сохранить список текущих настроек меню для справки, прежде чем восстанавливать заводские настройки по умолчанию, распечатайте страницу настроек меню. Для получения дополнительных сведений см. раздел [«Печать страницы параметров меню» на стр. 55](#).

Если необходим более комплексный способ восстановления использующихся по умолчанию заводских настроек, воспользуйтесь функцией «Удалить все параметры». Для получения дополнительных сведений см. раздел [«Очистка энергонезависимой памяти» на стр. 230](#).

ПРЕДУПРЕЖДЕНИЕ. Возможность повреждения: При восстановлении заводских настроек по умолчанию восстанавливаются исходные заводские настройки для большинства параметров принтера. Исключения: язык дисплея, пользовательские форматы и сообщения, а также параметры меню "Сеть/порт". Все загруженные файлы, хранящиеся в оперативной памяти, удаляются. На загруженные файлы, хранящиеся во флэш-памяти или на жестком диске принтера, это не влияет.

На начальном экране выберите:

 > **Параметры** > **Общие параметры** > **Заводские настройки по умолчанию** > **Восстановить сейчас** > 

Устранение замятий

Сообщение о замятии отображается на дисплее с указанием области в принтере, где произошло замятие. Если застряло несколько страниц, отображается количество застрявших страниц.

Предотвращение замятия материалов для печати

Загрузите бумагу надлежащим образом.

- Убедитесь в том, что бумага лежит ровно в лотке.



- Не извлекайте лоток, когда принтер выполняет печать.
- Не выполняйте загрузку бумаги в лоток, когда принтер выполняет печать. Это необходимо сделать до начала печати или после запроса на загрузку.
- Не загружайте слишком много бумаги. Убедитесь в том, что высота стопки загруженной бумаги ниже индикатора максимальной загрузки бумаги.
- Не прилагайте усилия при загрузке бумаги в лоток. Загрузите стопку в лоток, как показано на рисунке.

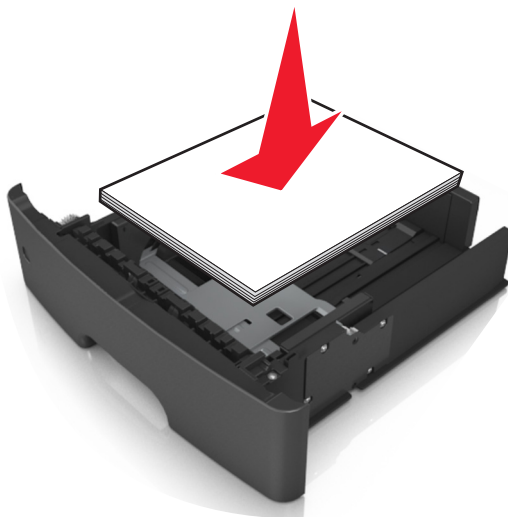

- Убедитесь, что направляющие в лотке или многофункциональном устройстве подачи установлены правильно и не слишком прижаты к стопке бумаги или конвертов.
- После загрузки бумаги задвиньте лотки в принтер до упора.

Необходимо использовать рекомендованную бумагу

- Используйте только рекомендованную бумагу или специальные материалы для печати.
- Не загружайте в принтер измятую, покоробленную, влажную и скрученную бумагу.
- Перед загрузкой изогните стопку бумаги в разные стороны, пролистайте ее и выровняйте края.

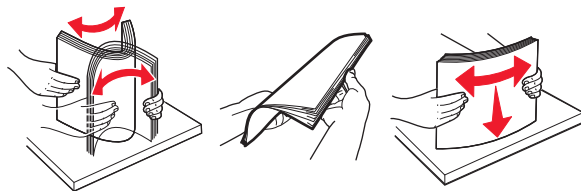

- Не используйте бумагу, разрезанную или обрезанную вручную.
- Не помещайте в один лоток бумагу, различающуюся по формату, плотности или типу.
- Убедитесь, что формат и тип бумаги правильно указаны на компьютере или панели управления принтера.
- Следуйте рекомендациям изготовителя при хранении бумаги.

Значение сообщений о замятиях бумаги и их местоположение

При замятии на дисплее принтера отображается сообщение о месте замятия и необходимости его устранения. Откройте дверцы, крышки и лотки, указанные на дисплее, чтобы устранить замятие.

Примечания.

- Если функция помощника при замятиях включена, то после извлечения замятой страницы принтер автоматически удаляет пустые или не полностью распечатанные страницы в стандартный выходной лоток. Проверьте наличие испорченных страниц в распечатанных материалах.
- Если для параметра «Восстановление после замятия» задано значение «Вкл.» или «Авто», принтер перепечатывает замятые страницы. Однако, параметр «Авто» не гарантирует печать страницы.

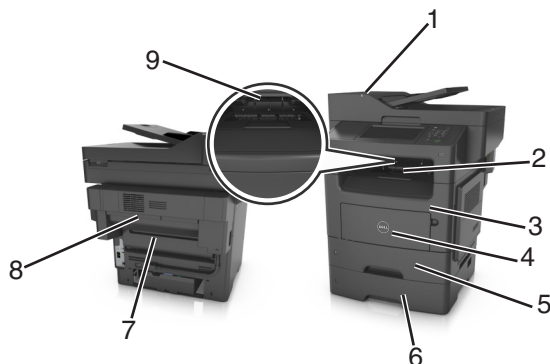

	Область доступа к замятиям	Сообщения на панели управления принтера	Инструкции по устранению
1	Устройство автоматической подачи документов (УАП)	Замятие страницы [x], откройте АУПД для устранения замятия. [28y.xx]	Уберите всю бумагу из лотка УАПД, затем извлеките всю замятую бумагу.
2	Стандартный лоток	Замятие страницы [x], очистите стандартный выходной лоток. [20y.xx]	Извлеките замятую бумагу.
3	Передняя дверца	Замятие страницы [x], откройте переднюю дверцу. [20y.xx]	Откройте переднюю дверцу, извлеките картридж с тонером и блок формирования изображений, а затем извлеките замятую бумагу.
4	Многоцелевое устройство подачи	Замятие страницы [x], очистите устройство ручной подачи. [25y.xx]	Уберите всю бумагу из многоцелевого устройства подачи, затем извлеките всю замятую бумагу.
5	Лоток 1	Замятие страницы [x], снимите лоток 1 для очистки устройства двусторонней печати. [23y.xx]	Полностью вытащите лоток 1, затем толкните клапан передней части устройства двусторонней печати вниз, и после этого извлеките замятую бумагу. Примечание. Для устранения некоторых замятий бумаги в зоне 23y.xx может понадобиться открыть заднюю дверцу.
6	Лоток [x]	Замятие страницы [x], откройте лоток [x]. [24y.xx]	Вытащите указанный лоток, затем извлеките замятую бумагу.
7	Задняя дверца	Замятие страницы [x], откройте заднюю дверцу. [20y.xx]	Откройте заднюю дверцу, затем извлеките замятую бумагу.
8	Задняя дверь брошюровщика	Замятие страницы [x], удалите все страницы из выходного лотка брошюровщика. Загрузите бумагу в лоток [45y.xx]	<ul style="list-style-type: none"> Откройте заднюю дверцу брошюровщика, затем извлеките замятую бумагу. Откройте узкую дверцу, затем извлеките замятую бумагу.
9	Выходной лоток брошюровщика	Замятие страницы [x], извлеките все распечатанные страницы из выходного лотка. Загрузите бумагу в лоток [45y.xx]	<ul style="list-style-type: none"> Сдвиньте левую направляющую для бумаги влево, а правую направляющую для бумаги вправо, а затем извлеките замятую бумагу из лотка брошюровщика. Откройте заднюю дверцу брошюровщика и узкую дверцу, а потом извлеките все замятые страницы.

[х]-замятие бумаги, откройте верх. крышку автоподатчика. [28у.хх]

- 1 Извлеките все исходные документы из лотка УАПД.

Примечание. После извлечения всех страниц из лотка УАПД сообщение исчезнет.

- 2 Откройте крышку УАПД.

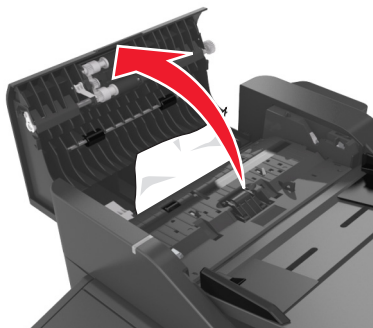

- 3 Возьмите замятую бумагу с каждой стороны и аккуратно выньте ее из принтера.

Примечание. Убедитесь в полном извлечении обрывков бумаги.

- 4 Закройте крышку УАПД.

- 5 Выровняйте края оригиналов документов, загрузите оригиналы документов в УАПД и отрегулируйте направляющие для бумаги.

- 6 На панели управления принтера нажмите **Готово** для удаления сообщения и продолжения печати.

Замятие страницы [х], очистите стандартный выходной лоток. [20у.хх]

- 1 Возьмите замятую бумагу с каждой стороны и аккуратно выньте ее из принтера.

Примечание. Убедитесь в полном извлечении обрывков бумаги.



- 2 На панели управления принтера нажмите **Готово** для удаления сообщения и продолжения печати.

Замятие страницы [x], откройте заднюю дверцу. [20у.хх]

- 1 Откройте переднюю дверцу, чтобы ослабить бумагу, замятую в задней дверце.

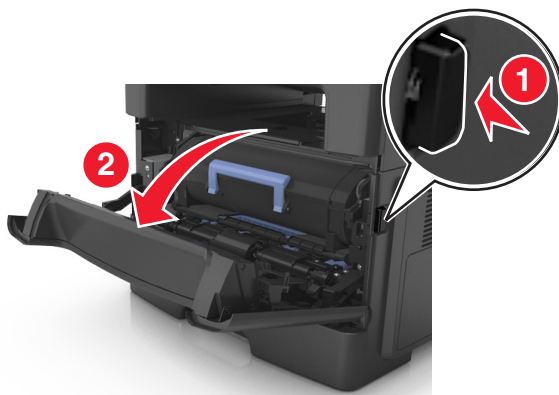

- 2 Осторожно опустите заднюю дверцу.



ВНИМАНИЕ-ГОРЯЧАЯ ПОВЕРХНОСТЬ: Внутренние детали принтера могут сильно нагреваться. Во избежание ожогов при прикосновении к горячим поверхностям подождите, пока поверхность остынет.

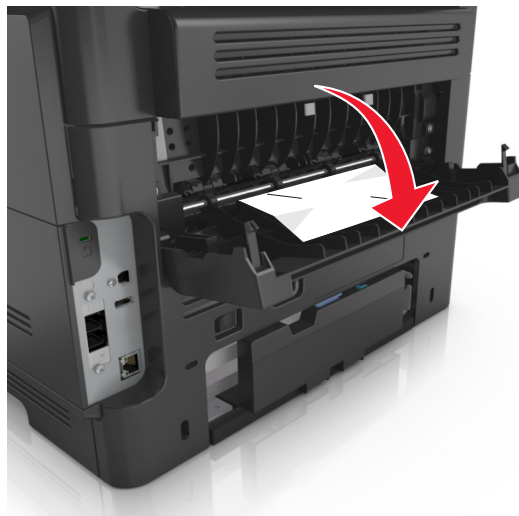

3 Возьмите замятую бумагу с каждой стороны и аккуратно выньте ее из принтера.

Примечание. Убедитесь в полном извлечении обрывков бумаги.

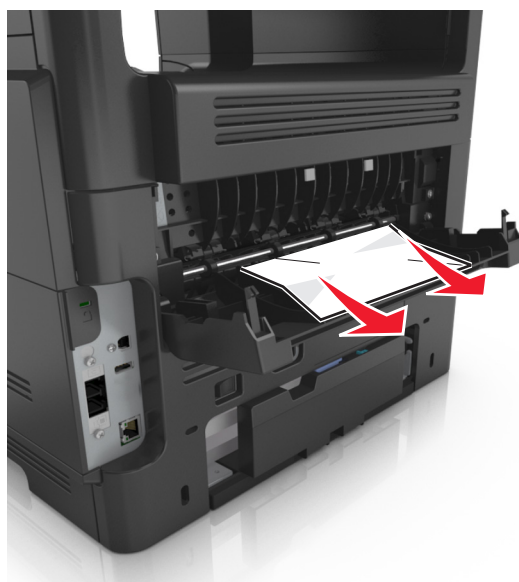

4 Закройте переднюю и заднюю дверцы.

5 На панели управления принтера нажмите **Готово** для удаления сообщения и продолжения печати.

Замятие страницы [х], откройте переднюю дверцу. [20у.хх]

 **ВНИМАНИЕ-ГОРЯЧАЯ ПОВЕРХНОСТЬ:** Внутренние детали принтера могут сильно нагреваться. Во избежание ожогов при прикосновении к горячим поверхностям подождите, пока поверхность остынет.

1 Нажмите кнопку на правой панели принтера и откройте переднюю дверцу.

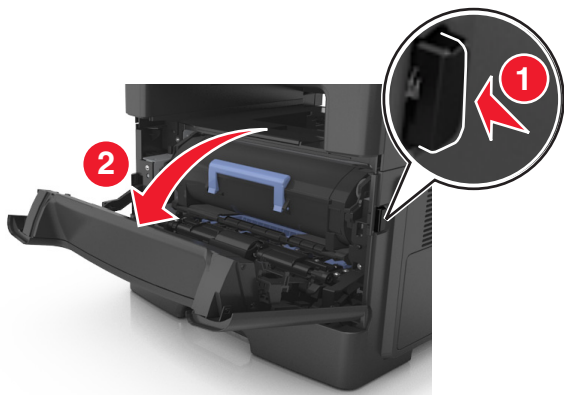

2 Взявшись за рукоятку, вытащите картридж с тонером.

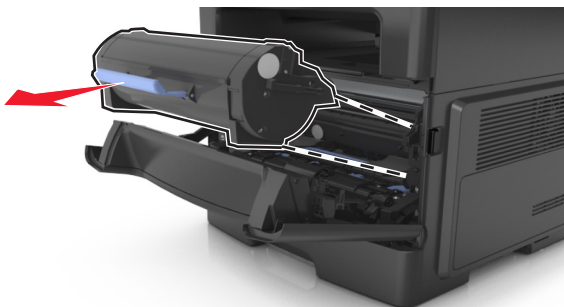

- 3 Поднимите синюю рукоятку и извлеките блок формирования изображения из принтера.

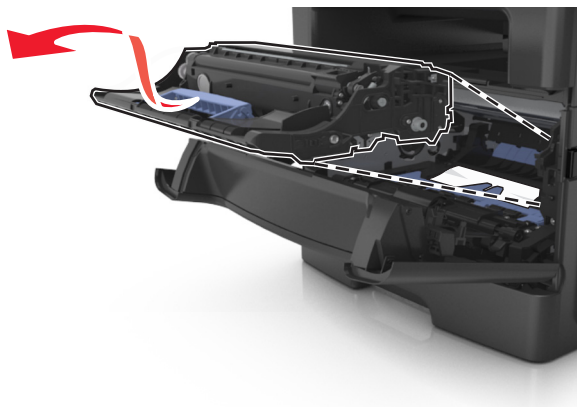

ПРЕДУПРЕЖДЕНИЕ. Возможность повреждения: Не прикасайтесь к блестящему синему фотобарабану под формирователем изображения. В последствии это может привести к снижению качества печати.

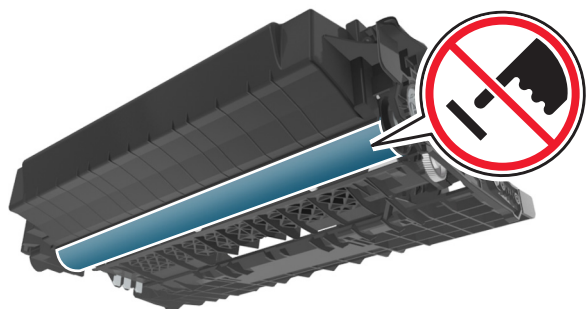

- 4 Поместите формирователь изображения рядом на ровную гладкую поверхность.

ПРЕДУПРЕЖДЕНИЕ. Возможность повреждения: Не оставляйте формирователь изображения под воздействием света дольше 10 минут. Длительное воздействие света может привести к снижению качества печати.

- 5 Поднимите синюю переднюю откидную дверцу принтера.

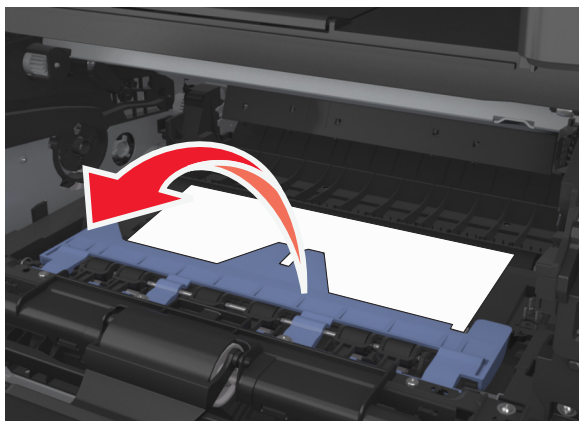

- 6 Возьмите замятую бумагу с каждой стороны и аккуратно выньте ее из принтера.

Примечание. Убедитесь в том, что извлечены все обрывки бумаги.

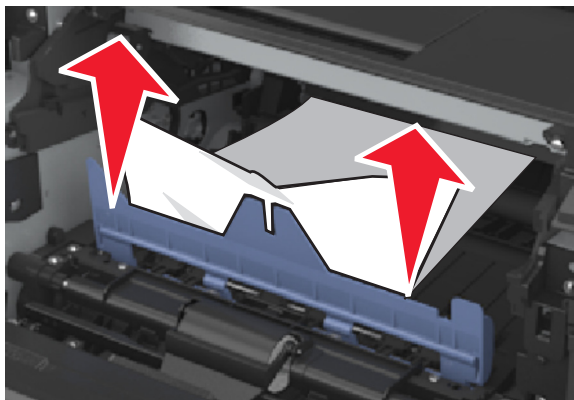

- 7 Установите формирователь изображения, совместив стрелки на боковых направляющих формирователя со стрелками на боковых направляющих внутри принтера, а потом вставьте формирователь в принтер.

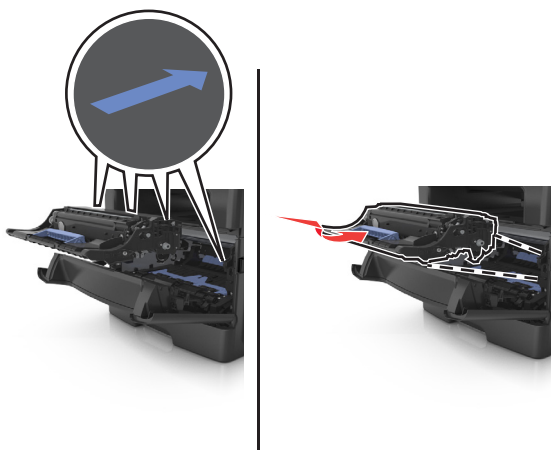

- 8 Установите картридж с тонером, совместив стрелки на боковых направляющих картриджа со стрелками на боковых направляющих внутри принтера, а потом вставьте картридж в принтер.

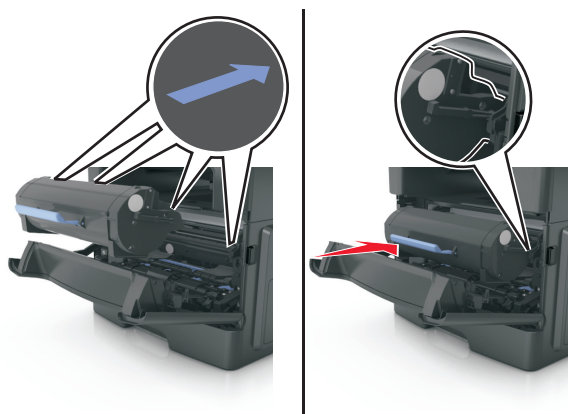

- 9 Закройте переднюю дверцу.
- 10 На панели управления принтера нажмите **Продолжить** для удаления сообщения и продолжения печати.

Замятие страницы [x], снимите лоток 1 для очистки устройства двусторонней печати. [23у.хх]

1 Полностью извлеките лоток.



2 Найдите рычаг и потяните его вниз, чтобы освободить замявшуюся бумагу.

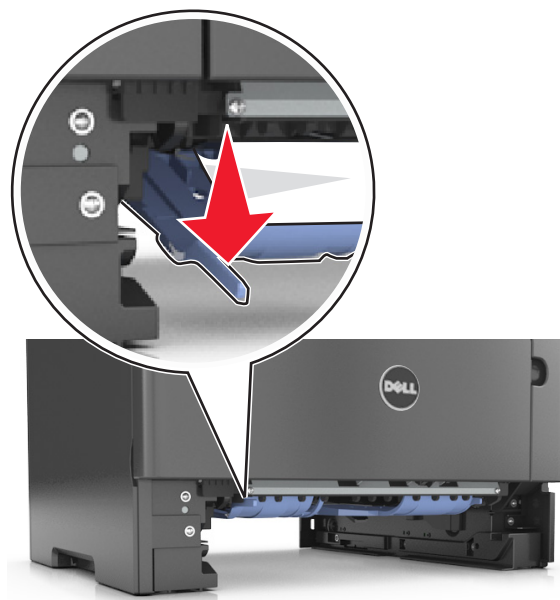

3 Возьмите замятую бумагу с каждой стороны и аккуратно выньте ее из принтера.

Примечание. Убедитесь в полном извлечении обрывков бумаги.



4 Вставьте лоток.

5 На панели управления принтера нажмите **Готово** для удаления сообщения и продолжения печати.

Замятие страницы [x], очистите устройство ручной подачи. [25у.хх]

1 Из многофункционального устройства подачи возьмите замятую бумагу с каждой стороны и аккуратно выньте ее из принтера.

Примечание. Убедитесь в полном извлечении обрывков бумаги.



2 Изогните стопку несколько раз в разные стороны для разделения листов, затем пролистайте ее. Не загружайте бумагу со складками и сгибами. Выровняйте края стопки на плоской поверхности.

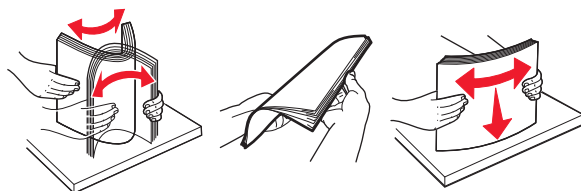

- 3 Повторно загрузите бумагу в многоцелевое устройство подачи.



Примечание. Сдвиньте направляющую для бумаги так, чтобы она слегка упиралась в край бумаги.

- 4 На панели управления принтера нажмите **Готово** для удаления сообщения и продолжения печати.

Замятие страницы [x], откройте лоток [x]. [24y.xx]

- 1 Полностью извлеките лоток.

Примечание. В сообщении на дисплее принтера указывается лоток, в котором обнаружено замятие бумаги.



- 2 Возьмите замятую бумагу с каждой стороны и аккуратно выньте ее из принтера.

Примечание. Убедитесь в полном извлечении обрывков бумаги.



3 Вставьте лоток.

4 На панели управления принтера нажмите **Готово** для удаления сообщения и продолжения печати.

замятие [x] стр., извлеките все распечатанные страницы из выходного лотка. Оставьте бумагу в выходном лотке. [45y.xx]

Замятие бумаги в лотке брошюровщика

1 Опустошите стандартный лоток.



2 Сдвиньте направляющие для бумаги в стороны.



3 Извлеките всю замятую бумагу из областей доступа.

Примечание. Убедитесь в полном извлечении обрывков бумаги.



4 При необходимости на панели управления принтера нажмите **Готово** для удаления сообщения и продолжения печати.

Замятие бумаги в задней дверце брошюровщика

1 Откройте заднюю дверцу.

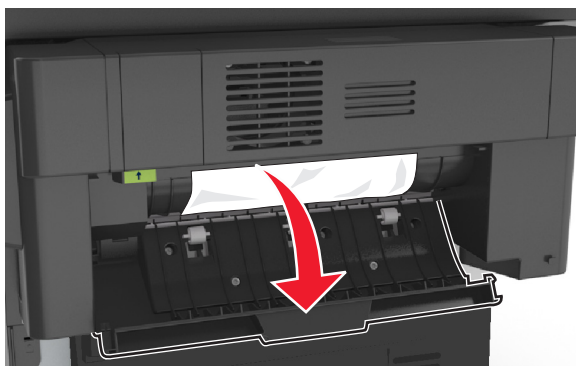

2 Возьмите замятую бумагу с каждой стороны и аккуратно выньте ее из принтера.

Примечание. Убедитесь в полном извлечении обрывков бумаги.

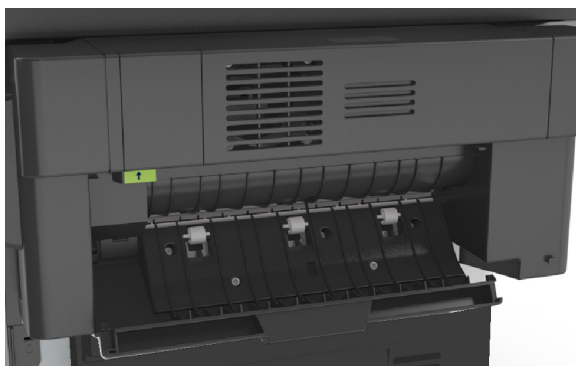

- 3 Откройте узкую дверцу брошюровщика и удалите все фрагменты бумаги, застрявшие в узкой дверце.

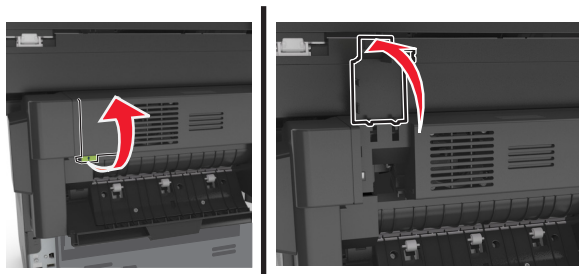

- 4 Закройте узкую дверцу.

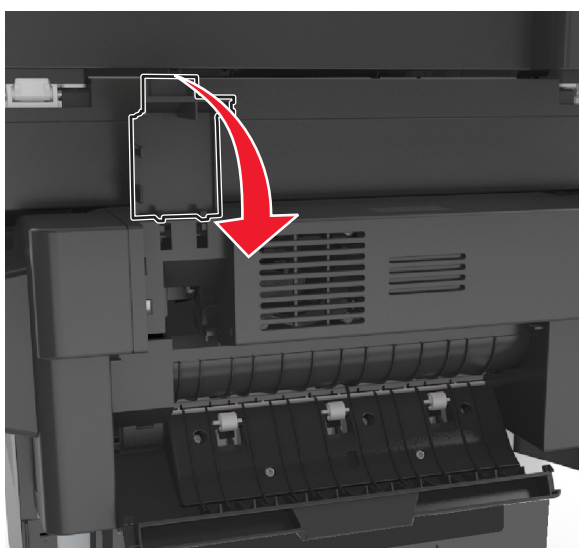

- 5 Закройте заднюю дверцу брошюровщика.



- 6 При необходимости на панели управления принтера нажмите **Готово** для удаления сообщения и продолжения печати.

В брошюровщике застряли скобы

1 Откройте дверцу для доступа к скобам.

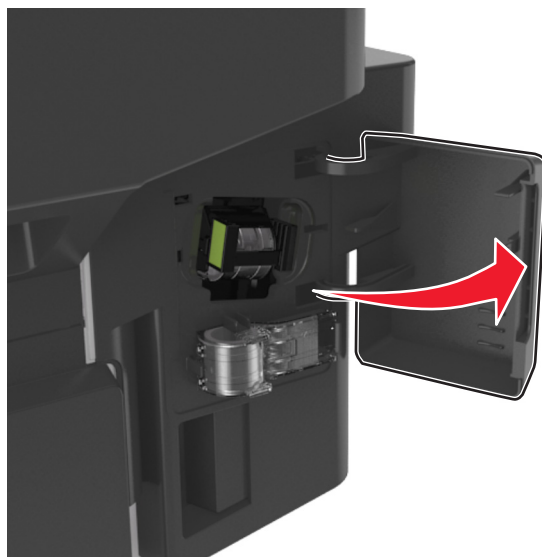

2 Извлеките картридж со скобами из брошюровщика.

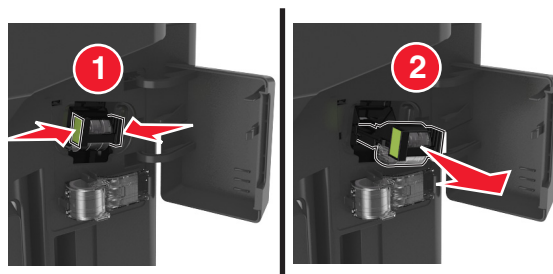

3 Поднимите ограничитель прошивочных скоб за металлическую петлю и удалите все застрявшие или выпавшие скобы.

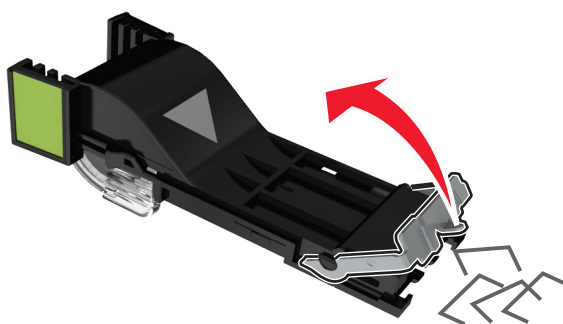

4 Вставьте ограничитель прошивочных скоб на место, нажав на него до щелчка.

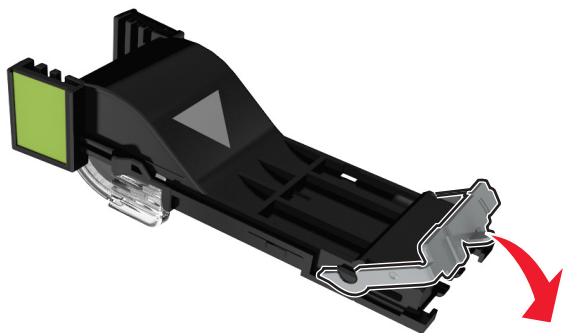

5 Вставьте картридж со скобами обратно в брошюровщик до защелкивания на месте.

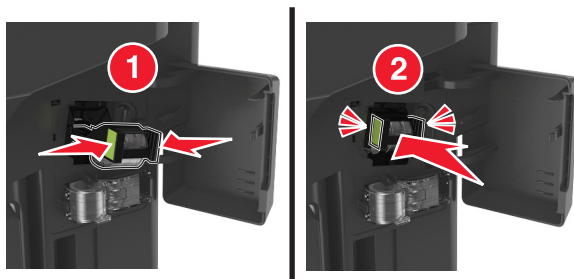

6 Закройте дверцу для доступа к скобам.

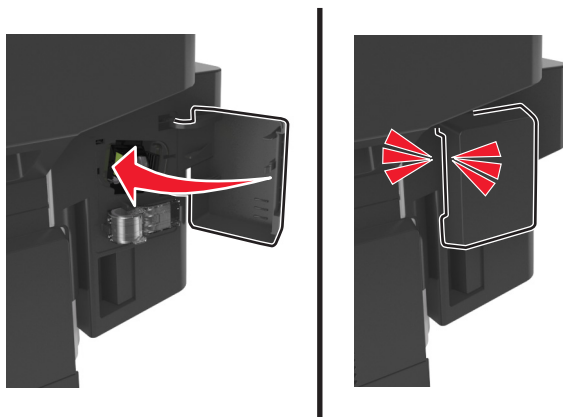

7 При необходимости на панели управления принтера нажмите **Готово** для удаления сообщения и продолжения печати.

Поиск и устранение неисправностей

Значение сообщений принтера

Мало тонера в картридже [88.ху]

Возможно, потребуется заказать картридж с тонером на замену. При необходимости на панели управления принтера коснитесь **Продолжить** для удаления сообщения и продолжения печати.

Тонер в картридже почти закончился [88.ху]

При необходимости на панели управления принтера коснитесь **Продолжить** для удаления сообщения и продолжения печати.

Очень низкий уровень картриджа, [х] приблизительное оставшееся количество страниц [88.ху]

Возможно, вскоре потребуется замена картриджа с тонером. Для получения дополнительных сведений см. раздел "Замена расходных материалов" в *Руководстве пользователя*.

При необходимости на панели управления принтера коснитесь **Продолжить** для удаления сообщения и продолжения печати.

Замените [источник бумаги] на [имя пользовательского типа] с загрузкой [ориентация]

Попробуйте воспользоваться одним из следующих способов.

- Загрузите бумагу соответствующего формата и типа в лоток или устройство подачи, укажите формат и тип бумаги в меню «Бумага» на панели управления принтером, затем выберите пункт **Замена бумаги окончена**.
- Выберите команду **Сброс акт. вых.**, чтобы изменить активный лоток на набор связанных лотков.
- Отмените задание на печать.

Замените [источник бумаги] на [пользовательская строка] с загрузкой [ориентация]

Попробуйте воспользоваться одним из следующих способов.

- Загрузите бумагу соответствующего формата и типа в лоток или устройство подачи, укажите формат и тип бумаги в меню «Бумага» на панели управления принтером, затем выберите пункт **Замена бумаги окончена**.
- Выберите команду **Сброс акт. вых.**, чтобы изменить активный лоток на набор связанных лотков.
- Отмените задание на печать.

Замените [источник бумаги] на [формат бумаги] с загрузкой [ориентация]

Попробуйте воспользоваться одним из следующих способов.

- Загрузите бумагу соответствующего формата и типа в лоток или устройство подачи, укажите формат и тип бумаги в меню «Бумага» на панели управления принтером, затем выберите пункт **Замена бумаги окончена**.
- Выберите команду **Сброс акт. вых.**, чтобы изменить активный лоток на набор связанных лотков.
- Отмените задание на печать.

Замените [источник бумаги] на [тип бумаги] [формат бумаги] с загрузкой [ориентация]

Попробуйте воспользоваться одним из следующих способов.

- Загрузите бумагу соответствующего формата и типа в лоток или устройство подачи, укажите формат и тип бумаги в меню «Бумага» на панели управления принтером, затем выберите пункт **Замена бумаги окончена**.
- Выберите команду **Сброс акт. вых.**, чтобы изменить активный лоток на набор связанных лотков.
- Отмените задание на печать.

Проверьте соединение лотка [x]

Попробуйте воспользоваться одним из следующих способов.

- Выключите принтер, а затем снова включите его.

Если ошибка повторится:

- 1 Выключите принтер.
- 2 Отсоедините кабель питания от розетки электросети.
- 3 Удалите указанный лоток.
- 4 Повторно установите лоток.
- 5 Подсоедините кабель питания к правильно заземленной электрической розетке.
- 6 Снова включите принтер.

Если ошибка появится снова:

- 1 Выключите принтер.
 - 2 Отсоедините кабель питания от розетки электросети.
 - 3 Отсоедините лоток.
 - 4 Обратитесь в службу технической поддержки.
- На панели управления принтера нажмите **Продолжить** для удаления сообщения и продолжения работы.

Закройте пер дверцу

Закройте переднюю дверцу принтера.

Закройте заднюю дверцу

Закройте заднюю дверцу принтера.

Закройте заднюю дверцу брошюровщика

Закройте заднюю дверцу брошюровщика.

При повторе задания закройте крышку планшета и загрузите оригиналы [2уу.хх]

Попробуйте воспользоваться одним из следующих способов.

- Нажмите **Сканирование из УАПД**, чтобы продолжить сканирование из устройства автоматической подачи документов сразу после последнего успешного задания сканирования.
- Нажмите **Сканирование со стекла экспонирования**, чтобы продолжить сканирование со стекла сканера сразу после последнего успешного задания сканирования.
- Нажмите **Завершить задание, не выполняя сканирование**, чтобы завершить последнее успешное задание сканирования.

Примечание. Это не отменяет задание сканирования. Работа с успешно отсканированными страницами будет продолжена (копирование, отправка по факсу или эл. почте).

- Нажмите **Отменить задание**, чтобы скрыть сообщение и отменить задание на сканирование.

Сложная страница, некоторые данные могли быть не напечатаны [39]

Попробуйте воспользоваться одним из следующих способов.

- На панели управления принтера коснитесь **Продолжить** для игнорирования сообщения и продолжения печати.
- Отменить текущее задание на печать.
- Установите в принтер дополнительную память.

Изменение конфигурации, некоторые отложенные задания не восстановлены [57]

Отложенные задания отмечены как недействительные из-за следующих возможных изменений в принтере:

- Обновлена микропрограмма принтера.
- Извлечен лоток для задания печати.
- Задание печати отправлено с флэш-накопителя, который более не подключен к порту USB.
- Жесткий диск принтера содержит задания печати, которые были сохранены во время установки на принтер другой модели.

На панели управления принтера нажмите **Продолжить** для удаления сообщения.

Обнаружена неисправная флэш-память [51]

Попробуйте воспользоваться одним из следующих способов.

- Замените неисправную плату флэш-памяти.
- На панели управления принтера коснитесь **Продолжить** для игнорирования сообщения и продолжения печати.
- Отмените текущее задание на печать.

Диск заполнен [62]

Попробуйте воспользоваться одним из следующих способов.

- На панели управления принтера нажмите **Продолжить** для удаления сообщения и продолжения работы.
- Удалите шрифты, макросы и другие данные, хранящиеся на жестком диске принтера.
- Установите жесткий диск принтера большей емкости.

Для использования в данном устройстве диск должен быть отформатирован

На панели управления принтера коснитесь **Форматировать диск**, чтобы отформатировать жесткий диск принтера и закрыть сообщение.

Примечание. При форматировании удаляются все файлы, хранящиеся на жестком диске принтера.

Диск почти заполнен. Безопасная очистка диска.

Попробуйте выполнить одно или несколько из следующих рекомендуемых действий.

- Нажмите **Продолжить**, чтобы закрыть сообщение и продолжить печать.
- Удалите шрифты, макросы и другие данные, хранящиеся на жестком диске принтера.
- Установите жесткий диск большей емкости.

Ошибка чтения диска USB. Извлеките USB.

Вставлено неподдерживаемое устройство USB. Отключите устройство USB, а затем установите поддерживаемое.

Ошибка чтения USB-концентратора. Извлеките концентратор.

Установлен неподдерживаемый USB-концентратор. Извлеките USB-концентратор, затем установите поддерживаемый.

Память факса заполнена

На панели управления принтера нажмите **Продолжить** для удаления сообщения.

Раздел факса вышел из строя. Обратитесь к системному администратору.

Попробуйте воспользоваться одним из следующих способов.

- На панели управления принтера нажмите **Продолжить** для удаления сообщения.
- Выключите принтер, а затем снова включите его. В случае повторного появления сообщения обратитесь к системному администратору.

Не установлен сервер факсов "В формат". Обратитесь к системному администратору.

Попробуйте воспользоваться одним из следующих способов.

- На панели управления принтера нажмите **Продолжить** для удаления сообщения.
- Выполните настройку сервера факсов. В случае повторного появления сообщения обратитесь к системному администратору.

Не назначено имя станции факса Обратитесь к системному администратору.

Выполните одно из следующих действий^

- На панели управления принтера нажмите **Продолжить** для удаления сообщения.
- Выполните настройку аналогового факса. Если это сообщение повторно отображается после выполнения настройки, обратитесь к системному администратору.

Не назначен номер станции факса Обратитесь к системному администратору.

Попробуйте воспользоваться одним из следующих способов.

- На панели управления принтера нажмите **Продолжить** для удаления сообщения.
- Выполните настройку аналогового факса. Если это сообщение повторно отображается после выполнения настройки, обратитесь к системному администратору.

Заканчивается формирователь изображения [84.ху]

Возможно, потребуется заказать формирователь изображения для замены. При необходимости на панели управления принтера нажмите **Продолжить** для удаления сообщения и продолжения печати.

Недостаточно формирователя изображения [84.ху]

При необходимости на панели управления принтера коснитесь **Продолжить** для удаления сообщения и продолжения печати.

Очень низкий уровень копи-картриджа, [x] приблизительное оставшееся количество страниц [84.ху]

Возможно, вскоре потребуется замена копи-картридж. Для получения дополнительных сведений см. раздел "Замена расходных материалов" в *Руководстве пользователя*.

При необходимости на панели управления принтера коснитесь **Продолжить** для удаления сообщения и продолжения печати.

Невосместимый лоток [x] [59]

Попробуйте воспользоваться одним из следующих способов.

- Удалите указанный лоток.
- На панели управления принтера нажмите **Продолжить** для сброса сообщения и печати задания без использования указанного выходного лотка.

Неверный формат бумаги, откройте [источник бумаги] [34]

Попробуйте воспользоваться одним из следующих способов.

- Загрузите бумагу соответствующего формата и типа в лоток, укажите формат и тип бумаги в меню "Бумага" на панели управления принтером.
- Убедитесь, что в настройках "Параметры печати" или "Печать" указаны соответствующие формат и тип бумаги.
- Проверьте правильность задания формата бумаги. Например, если для параметра "Формат в МУП" задано значение Universal, убедитесь, что бумага имеет достаточные размеры для размещения распечатываемых данных.
- Проверьте направляющие длины и ширины и убедитесь, что бумага правильно загружена в лоток.
- На панели управления принтера коснитесь **Продолжить**, чтобы закрыть сообщение и выполнить печать задания, используя другой лоток для бумаги.
- Отмените задание на печать.

Недостаточно памяти для разбора по копиям [37]

Попробуйте воспользоваться одним из следующих способов.

- Коснитесь **Продолжить** на панели управления принтера для печати сохраненной части задания и печати с разбором по копиям оставшейся части задания.
- Отмените текущее задание на печать.

Недостаточно памяти для дефрагментации флэш-памяти [37]

Попробуйте воспользоваться одним из следующих способов.

- На панели управления принтера коснитесь **Продолжить** для остановки дефрагментации и продолжения печати.
- Удалите из памяти принтера шрифты, макросы и другие данные.
- Установите в принтер дополнительную память.

Недостаточно памяти, некоторые отложенные задания удалены [37]

На панели управления принтера нажмите **Продолжить** для удаления сообщения.

Недостаточно памяти, некоторые отложенные задания не будут восстановлены [37]

Попробуйте воспользоваться одним из следующих способов.

- На панели управления принтера коснитесь **Продолжить** для удаления сообщения.
- Удалите другие отложенные задания, чтобы освободить больше памяти принтера.

Недостаточно памяти для поддержки функции "Экономия ресурсов" [35]

Установите дополнительную память принтера или коснитесь **Продолжить**, чтобы отключить функцию сохранения ресурсов, удалить сообщение и продолжить печать.

Загрузите в [источник бумаги] [название пользовательского типа] [ориентация бумаги]

Попробуйте воспользоваться одним из следующих способов.

- Загрузите в лоток или устройство подачи бумагу правильного формата и типа.
- Чтобы использовать лоток для бумаги с бумагой требуемого формата или типа, коснитесь на панели управления принтера **Бумага загр., продолжить**.

Примечание. В случае обнаружения принтером лотка с бумагой требуемого типа и формата бумага будет подана из этого лотка. Если принтеру не удастся обнаружить лоток с бумагой соответствующего типа и формата, он выполнит печать с использованием источника бумаги по умолчанию.

- Отмените текущее задание.

Загрузите в [источник бумаги] [пользовательская строка] [ориентация бумаги]

Попробуйте воспользоваться одним из следующих способов.

- Загрузите в указанный лоток бумагу правильного формата и типа.
- Чтобы использовать лоток для бумаги с бумагой требуемого формата или типа, коснитесь на панели управления принтера **Бумага загр., продолжить**.

Примечание. В случае обнаружения принтером лотка с бумагой требуемого типа и формата бумага будет подана из этого лотка. Если принтеру не удастся обнаружить лоток с бумагой соответствующего типа и формата, он выполнит печать с использованием источника бумаги по умолчанию.

- Отмените текущее задание.

Загрузите в [источник бумаги] [формат бумаги] [ориентация бумаги]

Попробуйте воспользоваться одним из следующих способов.

- Загрузите в указанный лоток или устройство подачи бумагу правильного типа и формата.
- Чтобы использовать лоток или устройство подачи с бумагой требуемого формата, коснитесь на панели управления принтера **Бумага загр., продолжить**.

Примечание. В случае обнаружения принтером лотка или устройства подачи с бумагой требуемого формата, бумага будет подана из этого лотка или устройства подачи. Если принтеру не удастся обнаружить лоток или устройство подачи с бумагой соответствующего формата, он выполнит печать с использованием источника бумаги по умолчанию.

- Отмените текущее задание.

Загрузите в [источник бумаги] [тип бумаги] [формат бумаги] [ориентация бумаги]

Попробуйте воспользоваться одним из следующих способов.

- Загрузите в указанный лоток или устройство подачи бумагу правильного формата и типа.
- Чтобы использовать лоток или устройство подачи с бумагой требуемого формата и типа, коснитесь на панели управления принтера **Бумага загр., продолжить**.

Примечание. В случае обнаружения принтером лотка или устройства подачи с бумагой требуемого формата и типа, бумага будет подана из этого лотка или устройства подачи. Если принтеру не удастся обнаружить лоток или устройство подачи с бумагой соответствующего формата и типа, он выполнит печать с использованием источника бумаги по умолчанию.

- Отмените текущее задание.

Загрузите в устройство ручной подачи [название пользовательского типа] [ориентация бумаги]

Попробуйте воспользоваться одним из следующих способов.

- Загрузите бумагу правильного типа и формата в устройство подачи.
- На панели управления принтера нажмите **Запрашивать каждую страницу, бумага загружена** или **Не запрашивать, бумага загружена** для удаления сообщения и продолжения печати.
- На панели управления принтера коснитесь **Автоматический выбор бумаги**, чтобы использовать бумагу, загруженную в лоток.
- Отмените задание на печать.

Загрузите в устройство ручной подачи [пользовательская строка] [ориентация бумаги]

Попробуйте воспользоваться одним из следующих способов.

- Загрузите бумагу правильного типа и формата в устройство подачи.
- На панели управления принтера нажмите **Запрашивать каждую страницу, бумага загружена** или **Не запрашивать, бумага загружена** для удаления сообщения и продолжения печати.

- На панели управления принтера коснитесь **Автоматический выбор бумаги**, чтобы использовать бумагу, загруженную в лоток.
- Отмените задание на печать.

Загрузите в устройство ручной подачи [формат бумаги] [ориентация бумаги]

Попробуйте воспользоваться одним из следующих способов.

- Загрузите бумагу нужного формата в устройство подачи.
- На панели управления принтера нажмите **Запрашивать каждую страницу, бумага загружена** или **Не запрашивать, бумага загружена** для удаления сообщения и продолжения печати.
- На панели управления принтера коснитесь **Автоматический выбор бумаги**, чтобы использовать бумагу, загруженную в лоток.
- Отмените задание на печать.

Загрузите в устройство ручной подачи [тип бумаги] [формат бумаги] [ориентация бумаги]

Попробуйте воспользоваться одним из следующих способов.

- Загрузите бумагу правильного типа и формата в устройство подачи.
- На панели управления принтера нажмите **Запрашивать каждую страницу, бумага загружена** или **Не запрашивать, бумага загружена** для удаления сообщения и продолжения печати.
- На панели управления принтера коснитесь **Автоматический выбор бумаги**, чтобы использовать бумагу, загруженную в лоток.
- Отмените задание на печать.

Заканчивается комплект ТО [80.ху]

Возможно, потребуется заказать комплект ТО. Для получения дополнительных сведений обратитесь в службу технической поддержки или к Вашему представителю принтеров Dell.

При необходимости коснитесь **Продолжить** для удаления сообщения и продолжения печати.

Недостаточно комплекта ТО [80.ху]

Для получения дополнительных сведений обратитесь в службу технической поддержки или к Вашему представителю принтеров Dell.

При необходимости коснитесь **Продолжить** для удаления сообщения и продолжения печати.

Очень низкий уровень комплекта ТО, осталось примерно [х] страниц [80.ху]

Возможно, вскоре потребуется замена комплекта для технического обслуживания. Для получения дополнительных сведений обратитесь в службу технической поддержки или к Вашему представителю принтеров Dell.

При необходимости коснитесь **Продолжить** для удаления сообщения и продолжения печати.

Память заполнена [38]

Попробуйте воспользоваться одним из следующих способов.

- На панели управления принтера коснитесь **Отмена задания** для удаления сообщения.
- Установите в принтер дополнительную память.

Память заполнена, печать факсов невозможна

На панели управления принтера нажмите **Продолжить** для удаления сообщения без продолжения печати. После перезапуска принтера будет предпринята попытка печати отложенных факсов.

Переполнение памяти, отправка факсов невозможна

- 1 На панели управления принтера нажмите **Продолжить** для удаления сообщения и отмены задания факса.
- 2 Попробуйте воспользоваться одним из следующих способов.
 - Уменьшите разрешение факса, а затем повторно отправьте факс.
 - Уменьшите число страниц в факсе и попробуйте заново отправить факс.

Программная ошибка сети [x] [54]

Попробуйте воспользоваться одним из следующих способов.

- На панели управления принтера коснитесь **Продолжить** для продолжения печати.
- Выключите принтер и приблизительно через 10 секунд снова включите его.
- Обновите сетевое микропрограммное обеспечение принтера или сервера печати. Для получения дополнительных сведений обратитесь в службу технической поддержки или к Вашему представителю принтеров Dell.

Модем не подключен к аналоговой телефонной линии, факс отключен.

Подключите к принтеру аналоговую телефонную линию.

[Тип расходного материала] не Dell, см. Руководство пользователя [33.xu]

Примечание. В качестве типа расходных материалов можно указать картридж с тонером или блок формирования изображения.

Принтер обнаружил установленные в принтере расходный материал или деталь, производства не Dell.

Принтер Dell наиболее эффективно работает с подлинными расходными материалами и деталями Dell. Использование расходных материалов или деталей сторонних производителей может снизить производительность, надежность или срок службы принтера и его компонентов формирования изображения.

Все индикаторы срока службы предназначены для работы с расходными материалами и деталями Dell и могут выдавать непредвиденные результаты при использовании расходных материалов или деталей сторонних производителей. Использование компонентов формирования изображения дольше предусмотренного срока службы может повредить принтер Dell или связанные компоненты.

ПРЕДУПРЕЖДЕНИЕ. Возможность повреждения: Использование расходных материалов или деталей сторонних производителей может повлиять на гарантию. Ущерб, возникший в результате использования расходных материалов или деталей сторонних производителей, не покрывается гарантией.

Чтобы принять на себя всяческий риск и продолжить использование не подлинных расходных материалов или деталей в принтере, одновременно нажмите и удерживайте **X** и **#** на панели управления принтера на протяжении 15 секунд для удаления сообщения и продолжения печати.

Если Вы не хотите брать на себя подобный риск, удалите из принтера расходные материалы или детали сторонних производителей и установите подлинные расходные материалы или детали Dell.

Примечание. Список поддерживаемых расходных материалов см. в разделе «Заказ расходных материалов» данного *руководства пользователя* или на сайте www.dell.com/support/printers.

Во флэш-памяти недостаточно места для ресурсов [52]

Попробуйте воспользоваться одним из следующих способов.

- На панели управления принтера нажмите **Продолжить** для удаления сообщения и продолжения печати.
- Удалите из флэш-памяти шрифты, макросы и другие данные.
- Установите карту памяти большей емкости.

Примечание. Загруженные шрифты и макросы, не сохраненные ранее во флэш-памяти, будут удалены.

Требуется замена бумаги

Попробуйте воспользоваться одним из следующих способов.

- На панели управления принтера нажмите **Запросить для каждой страницы** для продолжения печати.
- Нажмите **Использовать текущие расходные материалы**, чтобы продолжить печать на бумаге, загруженной в лоток.
- Отмените текущее задание на печать.

Параллельный порт [x] отключен [56]

Попробуйте воспользоваться одним из следующих способов.

- На панели управления принтера нажмите **Продолжить** для удаления сообщения.
- Активируйте параллельный порт. На панели управления принтера выберите:
Сеть/Порты >Параллельный [x] >Буфер параллельного порта >Авто

Примечание. Принтер удаляет все данные, полученные через параллельный порт.

Необходимо было перезапустить принтер. Последнее задание могло быть не выполнено.

На панели управления принтера коснитесь элемента **Продолжить** для удаления сообщения и продолжения печати.

Для получения дополнительных сведений посетите веб-узел www.dell.com/support/printers или обратитесь в службу технической поддержки.

Отключите неисправный диск [61]

Извлеките и замените неисправный жесткий диск принтера.

Извлеките бумагу из стандартного выходного лотка

Извлеките стопку бумаги из стандартного выходного лотка.

Замените неисправный формирователь изображения [31.xu]

Замените неисправный формирователь изображения, чтобы удалить это сообщение. Для получения дополнительных сведений см. инструкции, прилагаемые к расходным материалам.

Примечание. Если у вас нет формирователя изображения для замены, см. раздел “Заказ расходных материалов” в *Руководстве пользователя* или посетите веб-сайт.

Повторно установите отсутствующий или не отвечающий картридж [31.xu]

Попробуйте воспользоваться одним из следующих способов.

- Проверьте, не отсутствует указанный картридж с тонером. Если он отсутствует, установите новый картридж с тонером
Подробнее об установке картриджа с тонером, см. раздел “Замена расходных материалов” в *Руководстве пользователя*.
- Если картридж с тонером установлен, снимите картридж с тонером, не отвечающий на запросы, а затем снова установите его.

Примечание. Если сообщение появляется после переустановки картриджа, значит, он неисправен. Замените картридж с тонером.

Замените картридж, несоответствие региона принтера [42.xu]

Установите соответствующий картридж с тонером.

Замените картридж, осталось примерно 0 страниц [88.xu]

Замените указанный картридж с тонером, чтобы удалить сообщение и продолжить печать. Подробнее, см. инструкцию, прилагаемую к расходному материалу или см. раздел “Замена расходных материалов” в *Руководстве пользователя*.

Примечание. Если у вас нет картриджа с тонером для замены, посетите наш веб-сайт или обратитесь по месту приобретения принтера.

Замените формирователь изображения, осталось примерно 0 страниц [84.xu]

Замените указанный формирователь изображения, чтобы удалить сообщение и продолжить печать. Подробнее, см. инструкцию, прилагаемую к расходному материалу или см. раздел “Замена расходных материалов” в *Руководстве пользователя*.

Примечание. Если у вас нет формирователя изображения для замены, посетите наш веб-сайт или обратитесь по месту приобретения принтера.

Замените комплект ТО, осталось примерно 0 страниц [80.xu]

Требуется выполнить плановое обслуживание принтера. Обратитесь в службу технической поддержки или к дилеру принтеров Dell и сообщите о данном сообщении.

При повторе задания загрузите все оригиналы заново.

Попробуйте воспользоваться одним из следующих способов.

- Нажмите **Отменить задание**, чтобы скрыть сообщение и отменить задание на сканирование.
- Нажмите **Сканирование из УАПД**, чтобы продолжить сканирование из устройства автоматической подачи документов сразу после последнего успешного задания сканирования.
- Нажмите **Сканирование со стекла экспонирования**, чтобы продолжить сканирование со стекла сканера сразу после последнего успешного задания сканирования.
- Нажмите **Завершить задание, не выполняя сканирование**, чтобы завершить последнее успешное задание сканирования.
- Нажмите **Перезапустить задание**, чтобы запустить задание сканирования с использованием параметров из предыдущего задания.

Переустановите отсутствующий или не отвечающий формирователь изображения [31.xu]

Попробуйте воспользоваться одним из следующих способов.

- Проверьте, не отсутствует ли формирователь изображения. При отсутствии, установите формирователь изображения.

Подробнее об установке формирователя изображения, см. раздел “Замена расходных материалов” в *Руководстве пользователя*.

- Если формирователь изображения установлен, снимите формирователь изображения, не отвечающий на запросы, а затем снова установите его.

Примечание. Если сообщение появляется после переустановки формирователя изображения, значит, он неисправен. Замените формирователь изображения.

Замените неподдерживаемый картридж [32.xu]

Извлеките картридж с тонером и установите поддерживаемый картридж, для сброса сообщения и продолжения печати. Подробнее, см. инструкцию, прилагаемую к расходному материалу или см. раздел “Замена расходных материалов” в *Руководстве пользователя*.

Примечание. Если у вас нет картриджа с тонером для замены, посетите наш веб-сайт или обратитесь по месту приобретения принтера.

Замените неподдерживаемый формирователь изображения [32.xu]

Извлеките указанный картридж с тонером и установите поддерживаемый, чтобы удалить сообщение и продолжить печать. Подробнее, см. инструкцию, прилагаемую к расходному материалу или см. раздел “Замена расходных материалов” в *Руководстве пользователя*.

Примечание. Если у вас нет формирователя изображения для замены, посетите наш веб-сайт или обратитесь по месту приобретения принтера.

Восстановить отложенные задания?

Попробуйте воспользоваться одним из следующих способов.

- На панели управления принтера коснитесь **Восстановить**, чтобы восстановить все отложенные задания, хранящихся на жестком диске принтера.
- На панели управления принтера коснитесь **Не восстанавливать**, если не требуется восстановление никаких заданий печати.

Открыта крышка УАП сканера

Закройте крышку устройства автоматической подачи.

Сканер отключен администратором [840.01]

Печатайте без сканера или обратитесь к представителю службы поддержки.

Сканер отключен. Обратитесь к системному администратору, если не удалось удалить неисправность. [840.02]

Попробуйте воспользоваться одним из следующих способов.

- Нажмите **Продолжить при отключенном сканере** для возврата на основной экран, затем обратитесь к представителю службы поддержки.
- Нажмите **Перезагрузка и автоматическое включение сканера**, чтобы отменить задание.

Примечание. Будет предпринята попытка включить сканер.

Замятие в сканере, извлеките из сканера все оригиналы [2уу.хх]

Извлеките замятую бумагу из сканера.

Замятие в сканере, извлеките все замятые оригиналы из сканера [2уу.хх]

Извлеките замятую бумагу из сканера.

Последовательный порт [х] отключен [56]

Попробуйте воспользоваться одним из следующих способов.

- На панели управления принтера нажмите **Продолжить** для удаления сообщения.
Все данные, поступающие на принтер через указанный последовательный порт, игнорируются.
- Убедитесь в том, что для "Буфер параллельного интерфейса" не выбрано значение "Отключен".
- На панели управления принтера задайте для "Буфер параллельного интерфейса" значение "Авто" в меню "Последовательный [х]".

Не настроен сервер SMTP. Обратитесь к системному администратору.

На панели управления принтера нажмите **Продолжить** для удаления сообщения.

Примечание. В случае повторного появления сообщения обратитесь к системному администратору.

Некоторые отложенные задания не восстановлены

На панели управления принтера коснитесь **Продолжить** для удаления отмеченного задания.

Примечание. Невосстановленные отложенные задания остаются на жестком диске принтера, но доступ к ним невозможен.

Ошибка ПО стандартной сети [54]

Попробуйте воспользоваться одним из следующих способов.

- На панели управления принтера коснитесь **Продолжить** для продолжения печати.
- Выключите принтер, а затем снова включите его.
- Обновите микропрограммное обеспечение сетевого принтера или сервера печати. Для получения дополнительной информации посетите веб-узел службы поддержки Dell по адресу www.dell.com/support/printers или обратитесь к представителю службы поддержки.

Стандартный порт USB отключен [56]

Попробуйте воспользоваться одним из следующих способов.

- На панели управления принтера нажмите **Продолжить** для удаления сообщения.
- Включить использование порта USB. На панели управления принтера выберите: **Сеть/Порты >Буфер USB >Авто**

Примечание. Все данные, поступающие на принтер через порт USB, игнорируются.

Для выполнения задания требуются расходные материалы

Выполните одно из следующих действий.

- Установите отсутствующие расходные материалы, чтобы выполнить задание.
- Отмените текущее задание.

58 Слишком много модулей флэш-памяти [58]

- 1 Выключите принтер.
- 2 Отсоедините кабель питания от розетки электросети.
- 3 Извлеките лишние модули флэш-памяти.
- 4 Подсоедините кабель питания к правильно заземленной электрической розетке.
- 5 Снова включите принтер.

Присоединено слишком много лотков [58]

- 1 Выключите принтер.
- 2 Отсоедините кабель питания от розетки электросети.
- 3 Удалите лишние лотки.
- 4 Подсоедините кабель питания к правильно заземленной электрической розетке.
- 5 Снова включите принтер.

Обнаружена неотформатированная флэш-память [53]

Попробуйте воспользоваться одним из следующих способов.

- На панели управления принтера коснитесь **Продолжить** для остановки дефрагментации и продолжения печати.
- Выполните форматирование флэш-памяти.

Примечание. Если сообщение об ошибке не сбрасывается, возможно, флэш-память неисправна, и необходимо заменить ее.

Неподдерживаемый диск

Удалите неподдерживаемый диск, а затем установите поддерживаемый.

Неподдерживаемое дополнительное устройство в гнезде [x] [55]

- 1 Выключите принтер.
- 2 Отсоедините кабель питания от розетки электросети.
- 3 Извлеките неподдерживаемую дополнительную плату с системной платы принтера, затем замените ее поддерживаемой.
- 4 Подсоедините кабель питания к правильно заземленной электрической розетке.
- 5 Снова включите принтер.

Порт USB [x] отключен [56]

На панели управления принтера нажмите **Продолжить** для удаления сообщения.

Примечания.

- Все данные, поступающие на принтер через порт USB, игнорируются.
- Убедитесь в том, что в меню «Буфер USB» не выбрано значение «Отключен».

Сервер Weblink не настроен. Обратитесь к системному администратору.

На панели управления принтера нажмите **Продолжить** для удаления сообщения.

Примечание. В случае повторного появления сообщения обратитесь к системному администратору.

Устранение неполадок печати

- «Основные неисправности принтера» на стр. 283
- «Неполадки дополнительных устройств» на стр. 285
- «Неполадки при подаче бумаги» на стр. 288

Основные неисправности принтера

Принтер не отвечает

Действия	Да	Нет
<p>Шаг 1 Убедитесь, что принтер включен.</p> <p>Принтер выключен?</p>	Перейти к шагу 2.	Включите принтер.
<p>Шаг 2 Проверьте, находится ли принтер в спящем режиме или режиме гибернации.</p> <p>Принтер находится в спящем режиме или режиме гибернации?</p>	Нажмите кнопку перехода в спящий режим, чтобы вывести принтер из спящего режима или режима гибернации.	Перейти к шагу 3.
<p>Шаг 3 Убедитесь в том, что кабель питания подключен к принтеру и электрической розетке с правильным заземлением.</p> <p>Кабель питания подключен к принтеру и к надежно заземленной розетке электросети?</p>	Перейти к шагу 4.	Подключите один конец кабеля питания принтера к разъему принтера, а другой конец — к надежно заземленной электрической розетке.
<p>Шаг 4 Проверьте другое электрическое оборудование, подключенное к электрической розетке.</p> <p>Электрическое оборудование работает?</p>	Отключите другое электрическое оборудование от розетки, а затем включите принтер. Если принтер не работает, снова подключите другое электрическое оборудование к розетке.	Перейти к шагу 5.
<p>Шаг 5 Проверьте, чтобы кабели, подключенные к принтеру и компьютеру, были вставлены в правильные порты.</p> <p>Кабели вставлены в правильные порты?</p>	Перейти к шагу 6.	<p>Убедитесь в совпадении следующего.</p> <ul style="list-style-type: none"> • Символа USB на кабеле с символом USB на принтере • Подходящий кабель Ethernet с разъемом Ethernet
<p>Шаг 6 Убедитесь в том, что розетка электросети не выключена с помощью выключателя или прерывателя.</p> <p>Розетка электросети выключена с помощью выключателя или прерывателя?</p>	Включите выключатель или сбросьте прерыватель.	Перейти к шагу 7.

Действия	Да	Нет
<p>Шаг 7</p> <p>Убедитесь, что принтер не подключен к устройствам защиты от импульсного перенапряжения, источникам бесперебойного питания или удлинителям.</p> <p>Принтер подключен к устройству защиты от импульсного перенапряжения, к устройству бесперебойного питания или к удлинителю?</p>	<p>Подсоедините кабель питания к принтеру, а затем к электрической розетке с правильным заземлением.</p>	<p>Перейти к шагу 8.</p>
<p>Шаг 8</p> <p>Проверьте, чтобы один конец кабеля принтера был подключен к порту принтера, а другой конец кабеля подключен к компьютеру, серверу печати, дополнительному устройству или сетевому устройству.</p> <p>Интерфейсный кабель надежно подсоединен к принтеру и к компьютеру, серверу печати или иному оборудованию для компьютерных сетей?</p>	<p>Перейти к шагу 9.</p>	<p>Надежно подсоедините интерфейсный кабель к принтеру и к компьютеру, серверу печати или иному оборудованию для компьютерных сетей.</p>
<p>Шаг 9</p> <p>Убедитесь, что дополнительные устройства установлены правильно и упаковочный материал удален.</p> <p>Вспомогательное оборудование установлено правильно и упаковочный материал удален?</p>	<p>Перейти к шагу 10.</p>	<p>Выключите принтер, удалите все упаковочные материалы, снова установите дополнительные устройства на принтер.</p>
<p>Шаг 10</p> <p>Проверьте, чтобы были выбраны правильные настройки порта в драйвере принтера.</p> <p>Настройки порта правильные?</p>	<p>Перейти к шагу 11.</p>	<p>Используйте правильные настройки драйвера принтера.</p>
<p>Шаг 11</p> <p>Проверьте установленный драйвер принтера.</p> <p>Установлен правильный драйвер принтера?</p>	<p>Перейти к шагу 12.</p>	<p>Установите правильный драйвер принтера.</p>
<p>Шаг 12</p> <p>Выключите принтер и приблизительно через 10 секунд снова включите его.</p> <p>Принтер работает?</p>	<p>Неполадка устранена.</p>	<p>Обратитесь в служба технической поддержки.</p>

На дисплее принтера отсутствует изображение

Действия	Да	Нет
<p>Шаг 1 На панели управления принтера нажмите кнопку перехода в спящий режим.</p> <p>Сообщение Готово появляется на дисплее принтера?</p>	Неполадка устранена.	Перейти к шагу 2.
<p>Шаг 2 Выключите принтер и приблизительно через 10 секунд снова включите его.</p> <p>Сообщения Подождите . . . и Готово появляются на дисплее принтера?</p>	Неполадка устранена.	Выключите принтер, а затем снова включите его. служба технической поддержки.

Неполадки дополнительных устройств

Не удается распознать внутреннее дополнительное устройство

Действия	Да	Нет
<p>Шаг 1 Выключите принтер и приблизительно через 10 секунд снова включите его.</p> <p>Правильно ли работает внутреннее дополнительное устройство?</p>	Неполадка устранена.	Перейти к шагу 2.
<p>Шаг 2 Проверьте, правильно ли установлено внутреннее дополнительное устройство в плату контроллера.</p> <p>а Выключите принтер с помощью выключателем питания и отсоедините кабель питания от розетки электросети.</p> <p>б Проверьте, установлено ли внутреннее дополнительное устройство в соответствующий разъем платы контроллера.</p> <p>в Подсоедините кабель питания к принтеру, затем к электрической розетке с правильным заземлением и включите принтер.</p> <p>Правильно ли установлено внутреннее дополнительное устройство в плату контроллера?</p>	Перейти к шагу 3.	Подсоедините внутреннее дополнительное устройство к плате контроллера.
<p>Шаг 3 Распечатайте страницу параметров меню и проверьте наличие внутреннего дополнительного устройства в списке установленных устройств.</p> <p>Указано ли внутреннее дополнительное устройство на странице параметров меню?</p>	Перейти к шагу 4.	Повторно установите внутреннее дополнительное устройство.

Действия	Да	Нет
<p>Шаг 4</p> <p>а Проверьте, выбрано ли внутреннее дополнительное устройство.</p> <p>Возможно, потребуется вручную добавить внутреннее дополнительное устройство в драйвере принтера, чтобы сделать его доступным для заданий печати. Для получения дополнительных сведений см. раздел «Добавление доступных дополнительных модулей в драйвере печати» на стр. 48.</p> <p>б Повторно отправьте задание на печать.</p> <p>Правильно ли работает внутреннее дополнительное устройство?</p>	Неполадка устранена.	Обратитесь в служба технической поддержки .

Проблемы с лотком

Действия	Да	Нет
<p>Шаг 1</p> <p>а Выдвиньте лоток и выполните одно из следующих действий.</p> <ul style="list-style-type: none"> • Проверьте, не застряла ли бумага. • Проверьте, чтобы направляющие для бумаги соответствовали индикаторам размера бумаги на лотке. • При печати на бумаге пользовательского формата, убедитесь, что направляющие бумаги прилегают к краям бумаги. • Убедитесь в том, что высота стопки загруженной бумаги ниже индикатора максимальной загрузки бумаги. • Убедитесь в том, что бумага лежит ровно в лотке. <p>б Проверьте, что лоток закрывается как положено.</p> <p>Лоток работает?</p>	Неполадка устранена.	Перейти к шагу 2.
<p>Шаг 2</p> <p>а Выключите принтер и приблизительно через 10 секунд снова включите его.</p> <p>б Повторно отправьте задание на печать.</p> <p>Лоток работает?</p>	Неполадка устранена.	Перейти к шагу 3.
<p>Шаг 3</p> <p>Проверьте, распознается ли лоток принтером после установки. Распечатайте страницу параметров меню и проверьте наличие лотка в списке установленных компонентов.</p> <p>Лоток указан в списке на странице параметров меню?</p>	Перейти к шагу 4.	Снова установите лоток. Подробнее см. документацию по установке лотка.

Действия	Да	Нет
<p>Шаг 4 Убедитесь в том, что лоток доступен в драйвере принтера.</p> <p>Примечание. Возможно, потребуется вручную добавить лоток в драйвер принтера, чтобы сделать его доступным для заданий печати. Подробнее см. «Добавление доступных дополнительных модулей в драйвере печати» на стр. 48.</p> <p>Лоток доступен в драйвере принтера?</p>	Неполадка устранена.	Обратитесь в служба технической поддержки .

Не удается распознать карту памяти

Действия	Да	Нет
<p>Убедитесь, что карта памяти установлена.</p> <p>а Установите карту памяти. Подробнее см. «Установка модуля памяти» на стр. 31.</p> <p>Примечание. Проверьте надежность соединения карты памяти с платой контроллера принтера.</p> <p>б Распечатайте страницу параметров меню и проверьте наличие платы в списке установленных дополнительных устройств.</p> <p>Указана ли плата в списке установленных дополнительных устройств?</p>	Неполадка устранена.	Обратитесь в служба технической поддержки .

Порт ISP не работает надлежащим образом

Действия	Да	Нет
<p>Шаг 1 Убедитесь, что порт Internal Solutions Port (ISP) установлен.</p> <p>а Установите порт ISP. Подробнее см. «Установка порта внутренних решений» на стр. 34.</p> <p>б Распечатайте страницу параметров меню и проверьте, указан ли ISP в списке установленных компонентов.</p> <p>ISP присутствует в списке установленных компонентов?</p>	Перейти к шагу 2.	Проверьте, присутствует ли поддерживаемый порт ISP. Примечание. Порт ISP с другого принтера может не работать на данном принтере.
<p>Шаг 2 Проверьте кабель и подключение порта ISP.</p> <p>а Используйте подходящий кабель, и убедитесь, что он надежно подключен к порту ISP.</p> <p>б Проверьте надежность подключения интерфейсного кабеля решения ISP к разъему системной платы.</p> <p>Примечание. Интерфейсный кабель решения ISP и разъем системной платы имеют цветную-кодировку.</p> <p>Порт Internal Solutions Port работает нормально?</p>	Неполадка устранена.	Обратитесь в служба технической поддержки .

Плата интерфейса USB/параллельного интерфейса работает со сбоями

Действия	Да	Нет
<p>Шаг 1</p> <p>Убедитесь, что плата интерфейса USB/параллельного интерфейса установлена.</p> <p>а Установите плату интерфейса USB/параллельного интерфейса. Подробнее см. «Установка порта внутренних решений» на стр. 34.</p> <p>б Распечатайте страницу параметров меню и проверьте наличие платы интерфейса USB/параллельного интерфейса в списке установленных компонентов.</p> <p>Плата интерфейса USB/параллельного интерфейса присутствует в списке установленных компонентов?</p>	Перейти к шагу 2.	<p>Проверьте наличие поддерживаемой платы интерфейса USB/параллельного интерфейса.</p> <p>Примечание. Плата интерфейса USB/параллельного интерфейса с другого принтера может не работать на данном принтере.</p>
<p>Шаг 2</p> <p>Проверьте состояние подключения кабеля к разъему платы интерфейса USB/параллельного интерфейса.</p> <p>Используйте подходящий кабель, убедитесь, что он надежно подключен к порту USB или в порт параллельного интерфейса.</p> <p>Правильно ли работают USB/плата параллельного интерфейса?</p>	Неполадка устранена.	Обратитесь в служба технической поддержки.

Неполадки при подаче бумаги

Частые замятия бумаги

Действия	Да	Нет
<p>Шаг 1</p> <p>а Выдвиньте лоток и выполните одно из следующих действий.</p> <ul style="list-style-type: none"> • Убедитесь в том, что бумага лежит ровно в лотке. • Проверьте, чтобы направляющие для бумаги соответствовали индикаторам размера бумаги на лотке. • Убедитесь в том, что направляющие придвинуты к краям бумаги. • Убедитесь в том, что высота стопки загруженной бумаги ниже индикатора максимальной загрузки бумаги. • Убедитесь в том, что печать выполняется на бумаге рекомендованного размера и типа. <p>б Вставьте лоток должным образом.</p> <p>Если функция Восстановление после замятия включена, тогда задания будут повторно распечатаны.</p> <p>Часто ли происходят замятия бумаги?</p>	Перейти к шагу 2.	Неполадка устранена.

Действия	Да	Нет
<p>Шаг 2</p> <p>а Загрузите бумагу из новой пачки.</p> <p>Примечание. Бумага может отсыреть вследствие повышенной влажности воздуха. До загрузки в принтер бумагу следует хранить в фирменной упаковке.</p> <p>б Повторно отправьте задание на печать.</p> <p>Часто ли происходят замятия бумаги?</p>	Перейти к шагу 3.	Неполадка устранена.
<p>Шаг 3</p> <p>а Ознакомьтесь с рекомендациями по предотвращению замятий. Подробнее см. «Предотвращение замятия материалов для печати» на стр. 249.</p> <p>б Выполните инструкции в рекомендациях, затем повторно отправьте задание на печать.</p> <p>Часто ли происходят замятия бумаги?</p>	Обратитесь в служба технической поддержки.	Неполадка устранена.

После извлечения замятой бумаги продолжает отображаться сообщение о замятии бумаги

Действия	Да	Нет
<p>Проверьте весь тракт продвижения бумаги на предмет замятия.</p> <p>а Извлеките замятую бумагу.</p> <p>б На панели управления принтера нажмите Продолжить для удаления сообщения.</p> <p>Сообщение о замятии по-прежнему отображается?</p>	Обратитесь в служба технической поддержки.	Неполадка устранена.

Замятые страницы повторно не распечатываются

Действия	Да	Нет
<p>Включите функцию восстановления после замятия.</p> <p>а На начальном экране выберите:</p> <p> > Параметры > Общие параметры > Восстановление печати</p> <p>б В меню восстановления после замятия кнопками со стрелками выберите Вкл. или Авто.</p> <p>в Нажмите кнопку Отправить.</p> <p>Страницы перепечатываются после замятия?</p>	Неполадка устранена.	Обратитесь в служба технической поддержки.

Устранение проблем печати

Неполадки печати

Многоязычные файлы PDF не распечатываются

Действия	Да	Нет
<p>Шаг 1</p> <p>а Проверьте, настроены ли параметры печати для вывода PDF на внедрение всех шрифтов. Подробнее см. прилагаемую к ПО Adobe Acrobat документацию.</p> <p>б Создайте новый файл PDF, а затем повторно отправьте задание на печать.</p> <p>Файлы печатаются?</p>	Неполадка устранена.	Перейти к шагу 2.
<p>Шаг 2</p> <p>а Откройте документ, который требуется распечатать, в Adobe Reader.</p> <p>б Щелкните Файл >Печать >Расширенные >Распечатать как изображение >ОК >ОК.</p> <p>Файлы печатаются?</p>	Неполадка устранена.	Обратитесь в служба технической поддержки .

Отображается сообщение об ошибке при чтении с флэш-накопителя

Действия	Да	Нет
<p>Шаг 1</p> <p>Убедитесь, что флэш-накопитель вставлен в передний разъем USB.</p> <p>Примечание. Флэш-накопитель не будет работать при установке в разъем USB на задней панели.</p> <p>Флэш-накопитель вставлен в передний разъем USB?</p>	Перейти к шагу 2.	Вставьте флэш-накопитель в передний USB порт.
<p>Шаг 2</p> <p>Убедитесь, что индикатор на панели управления принтера мигает зеленым.</p> <p>Примечание. Зеленый мигающий индикатор указывает на то, что принтер занят.</p> <p>Индикатор мигает зеленым?</p>	Дождитесь готовности принтера, затем просмотрите список отложенных заданий и распечатайте документы.	Перейти к шагу 3.
<p>Шаг 3</p> <p>а Проверьте, есть ли на дисплее сообщение об ошибке?</p> <p>б Очистите сообщение.</p> <p>Сообщение об ошибке все еще появляется?</p>	Перейти к шагу 4.	Неполадка устранена.

Действия	Да	Нет
<p>Шаг 4</p> <p>Убедитесь в том, что флэш-накопитель поддерживается. Для получения дополнительных сведений о протестированных и рекомендованных для применения устройствах флэш-памяти USB см. «Поддерживаемые флэш-диски и типы файлов» на стр. 85.</p> <p>Сообщение об ошибке все еще появляется?</p>	Перейти к шагу 5.	Неполадка устранена.
<p>Шаг 5</p> <p>Проверьте, не был ли разъем USB отключен специалистом по обслуживанию системы.</p> <p>Сообщение об ошибке все еще появляется?</p>	Обратитесь в служба технической поддержки.	Неполадка устранена.

Задания печати не распечатываются

Назначение	Да	Нет
<p>Шаг 1</p> <p>а Из документа, который вы пытаетесь распечатать, откройте диалоговое окно «Печать» и проверьте, выбран ли правильный принтер.</p> <p>Примечание. Если выбран не использующийся по умолчанию принтер, необходимо выбирать принтер для каждого документа, которые требуется напечатать.</p> <p>б Повторно отправьте задание на печать.</p> <p>Выполняется ли печать заданий?</p>	Неполадка устранена.	Перейти к шагу 2.
<p>Шаг 2</p> <p>а Проверьте, подключен ли принтер и включен ли он, а также появилось ли сообщение Готов на дисплее принтера.</p> <p>б Повторно отправьте задание на печать.</p> <p>Выполняется ли печать заданий?</p>	Неполадка устранена.	Перейти к шагу 3.
<p>Шаг 3</p> <p>Если на дисплее принтера появляется сообщение об ошибке, удалите сообщение.</p> <p>Примечание. Принтер продолжает печатать после удаления сообщения.</p> <p>Выполняется ли печать заданий?</p>	Неполадка устранена.	Перейти к шагу 4.



Назначение	Да	Нет
<p>Шаг 4</p> <p>а Проверьте, функционируют ли порты (USB, последовательный или Ethernet) и надежно ли подсоединены кабеля к компьютеру и принтеру.</p> <p>Примечание. Подробнее см. документацию по настройке, входящую в комплект поставки принтера.</p> <p>б Повторно отправьте задание на печать.</p> <p>Выполняется ли печать заданий?</p>	Неполадка устранена.	Перейти к шагу 5.
<p>Шаг 5</p> <p>а Выключите принтер и приблизительно через 10 секунд снова включите его.</p> <p>б Повторно отправьте задание на печать.</p> <p>Выполняется ли печать заданий?</p>	Неполадка устранена.	Перейти к шагу 6.
<p>Шаг 6</p> <p>а Удалите и повторно установите программное обеспечение принтера. Для получения дополнительных сведений см. раздел «установка принтера» на стр. 48.</p> <p>Примечание. Программное обеспечение принтера доступно по адресу www.dell.com/support/printers.</p> <p>б Повторно отправьте задание на печать.</p> <p>Выполняется ли печать заданий?</p>	Неполадка устранена.	Контакт служба технической поддержки .

Конфиденциальные и другие отложенные задания не распечатываются

Примечание. Если для обработки на принтере других отложенных заданий требуется дополнительная память, то конфиденциальные задания, а также задания на печать с проверкой, резервированием или повтором могут быть удалены.

Действия	Да	Нет
<p>Шаг 1</p> <p>Откройте папку отложенных заданий на дисплее принтера и посмотрите, находится ли в ней ваше задание печати.</p> <p>Находится ли ваше задание печати в папке отложенных заданий?</p>	Перейти к шагу 2.	<p>Выберите один из параметров «Отложенная печать», а затем повторно отправьте задание на печать. Подробнее см. «Печать конфиденциальных и других отложенных заданий» на стр. 87.</p>
<p>Шаг 2</p> <p>Возможно, задание на печать содержит ошибку форматирования или недопустимые данные.</p> <ul style="list-style-type: none"> Удалите задание на печать, а затем повторно отправьте его на печать. Для документов PDF создайте новый файл PDF и распечатайте его еще раз. <p>Задания с одинаковыми названиями, распечатываемые из Интернета, могут быть распознаны как повторяющиеся, и тогда принтер удалит все задания кроме первого.</p> <p>Для пользователей Windows</p> <p>а Откройте папку «Параметры печати».</p> <p>б В диалоговом окне «Отложенная печать» установите флажок «Сохранять повторяющиеся документы».</p> <p>в Введите PIN-код.</p> <p>Для пользователей Macintosh</p> <p>Сохраните каждое задание печати, присвойте им разные имена и снова отправьте отдельные задания на печать.</p> <p>Выполняется ли печать задания?</p>	Неполадка устранена.	Перейти к шагу 3.
<p>Шаг 3</p> <p>Освободите дополнительную память принтера, удалив некоторые отложенные задания.</p> <p>Выполняется ли печать задания?</p>	Неполадка устранена.	Добавьте в принтер дополнительную память.

Печать задания выполняется медленнее, чем ожидалось

Действия	Да	Нет
<p>Шаг 1 Изменение экологических настроек принтера.</p> <p>а На панели управления принтера выберите:</p> <p> >Параметры >Общие параметры</p> <p>б Выберите Есо-Mode или Тихий режим, а затем выберите Выкл.</p> <p>Примечание. Отключение параметров Есо-Mode или Тихий режим может привести к повышенному расходу электроэнергии, расходных материалов, либо того и другого.</p> <p>Задание на печать выполнено?</p>	Неполадка устранена.	Перейти к шагу 2.
<p>Шаг 2 Уменьшите количество и размер шрифтов, количество и сложность изображений, количество страниц в задании на печать, а затем снова отправьте задание на печать.</p> <p>Задание на печать выполнено?</p>	Неполадка устранена.	Перейти к шагу 3.
<p>Шаг 3</p> <p>а Удалите задания на печать, сохраненные в памяти компьютера.</p> <p>б Повторно отправьте задание на печать.</p> <p>Задание на печать выполнено?</p>	Неполадка устранена.	Перейти к шагу 4.
<p>Шаг 4</p> <p>а Отключите функцию "Защита страниц". На панели управления принтера выберите:</p> <p> >Параметры >Общие параметры >Восстановление печати >Защита страницы >Выкл.</p> <p>б Повторно отправьте задание на печать.</p> <p>Задание на печать выполнено?</p>	Неполадка устранена.	Перейти к шагу 5.
<p>Шаг 5</p> <p>а Проверьте надежность подсоединения кабелей к принтеру и серверу печати. Чтобы получить дополнительные сведения, см. документацию, прилагаемую к принтеру.</p> <p>б Повторно отправьте задание на печать.</p> <p>Задание на печать выполнено?</p>	Неполадка устранена.	Перейти к шагу 6.
<p>Шаг 6 Установите в принтер дополнительную память, а затем снова отправьте задание на печать.</p> <p>Задание на печать выполнено?</p>	Неполадка устранена.	Обратитесь в службу технической поддержки .

Для задания на печать применяется бумага неподходящего типа либо бумага загружена в неподходящий лоток

Действия	Да	Нет
<p>Шаг 1</p> <p>а Проверьте, что для печати используется бумага, которая подходит для лотка.</p> <p>б Повторно отправьте задание на печать.</p> <p>Задание на печать выполнялось из правильного лотка и на правильной бумаге?</p>	Неполадка устранена.	Перейти к шагу 2.
<p>Шаг 2</p> <p>а В меню "Бумага" на панели управления принтера задайте формат и тип бумаги в соответствии с загруженной в лоток бумагой.</p> <p>б Повторно отправьте задание на печать.</p> <p>Задание на печать выполнялось из правильного лотка и на правильной бумаге?</p>	Неполадка устранена.	Перейти к шагу 3.
<p>Шаг 3</p> <p>а В зависимости от операционной системы, откройте настройки печати или диалговое коно печати, и укажите тип бумаги.</p> <p>б Повторно отправьте задание на печать.</p> <p>Задание на печать выполнялось из правильного лотка и на правильной бумаге?</p>	Неполадка устранена.	Перейти к шагу 4.
<p>Шаг 4</p> <p>а Проверьте, не связаны ли лотки.</p> <p>б Повторно отправьте задание на печать.</p> <p>Задание на печать выполнялось из правильного лотка и на правильной бумаге?</p>	Неполадка устранена.	Обратитесь в служба технической поддержки .

Печатаются неверные символы

Действия	Да	Нет
<p>Шаг 1 Убедитесь в том, что принтер не находится в режиме "Шестнадцатеричный дамп".</p> <p>Примечание. Если на дисплей принтера выведено сообщение Готов шестн., выключите принтер, а затем снова включите его, чтобы отключить режим "Шестнадцатеричный дамп".</p> <p>Принтер переведен в режим "Шестнадцатеричный дамп"?</p>	Отключите режим "Шестнадцатеричный дамп".	Перейти к шагу 2.
<p>Шаг 2</p> <p>а На панели управления принтера, выберите Стандартная сеть или Сеть [x], затем установите SmartSwitch в положение "Вкл."</p> <p>б Повторно отправьте задание на печать.</p> <p>Распечатываются ошибочные символы?</p>	Обратитесь в служба технической поддержки .	Неполадка устранена.

Не работает функция связывания лотков

Примечания.

- Лотки в состоянии определять длину бумаги.
- В многоцелевом устройстве подачи бумаги не выполняется автоматическое определение формата бумаги. Формат требуется установить в меню "Формат и тип бумаги".

Действия	Да	Нет
<p>Шаг 1</p> <p>а Откройте лотки и проверьте, содержится ли в них бумага одинакового формата и типа.</p> <ul style="list-style-type: none"> • Переместите направляющие бумаги в положения, соответствующие формату бумаги, загруженному в каждый из лотков. • Проверьте, чтобы направляющие для бумаги соответствовали индикаторам размера бумаги на лотке. <p>б Повторно отправьте задание на печать.</p> <p>Лотки связаны правильно?</p>	Неполадка устранена.	Перейти к шагу 2.
<p>Шаг 2</p> <p>а В меню «Бумага» на панели управления принтера задайте тип и формат бумаги в соответствии с загруженной в связываемые лотки бумагой.</p> <p>Примечание. Чтобы связать лотки, формат и тип бумаги должны совпадать.</p> <p>б Повторно отправьте задание на печать.</p> <p>Лотки связаны правильно?</p>	Неполадка устранена.	Обратитесь в служба технической поддержки .

При печати больших заданий не выполняется разбор по копиям

Действия	Да	Нет
<p>Шаг 1</p> <p>а В меню "Оформление" на панели управления принтера задайте "Разбор по копиям" (1,2,3) (1,2,3).</p> <p>б Повторно отправьте задание на печать.</p> <p>Печать и разбор по копиям задания выполнены правильно?</p>	Неполадка устранена.	Перейти к шагу 2.
<p>Шаг 2</p> <p>а В ПО принтера, установите "Разбор по копиям" (1,2,3) (1,2,3).</p> <p>Примечание. Если в программном обеспечении для параметра "Разбор по копиям" задано значение (1,1,1) (2,2,2), значение этого параметра, заданное в меню "Оформление", игнорируется.</p> <p>б Повторно отправьте задание на печать.</p> <p>Печать и разбор по копиям задания выполнены правильно?</p>	Неполадка устранена.	Перейти к шагу 3.
<p>Шаг 3</p> <p>Упростите задание (уменьшите количество и размер шрифтов, количество и сложность изображений, количество страниц в задании).</p> <p>Печать и разбор по копиям задания выполнены правильно?</p>	Неполадка устранена.	Обратитесь в служба технической поддержки .

Возникают незапланированные разрывы страниц

Действия	Да	Нет
<p>Увеличьте время ожидания печати.</p> <p>а На начальном экране выберите:</p> <p> >Параметры >Общие параметры >Время ожидания</p> <p>б Увеличьте значение параметра "Время ожидания печати", а затем нажмите Отправить.</p> <p>в Повторно отправьте задание на печать.</p> <p>Правильно ли распечатан файл?</p>	Неполадка устранена.	Проверьте файл оригинала на разрывы страниц при ручной подаче.

Неполадки, связанные с качеством печати

Символы распечатываются с зубчатыми или неровными краями

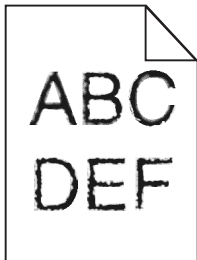

Действия	Да	Нет
<p>Шаг 1</p> <p>а Напечатайте список образцов шрифтов, чтобы проверить, поддерживаются ли принтером шрифты, которые используются.</p> <p>1 На панели управления принтера выберите:</p> <p> >Отчеты >Печать шрифтов</p> <p>2 Коснитесь Шрифты PCL или Шрифты PostScript.</p> <p>б Использовать шрифт, поддерживаемый принтером или установить пользовательский шрифт. Обратитесь за дополнительной информацией к представителю службы поддержки.</p> <p>в Повторно отправьте задание на печать.</p> <p>Отпечатки все еще содержат символы с зубчатыми или неровными краями?</p>	<p>Перейти к шагу 2.</p>	<p>Неполадка устранена.</p>
<p>Шаг 2</p> <p>а Использовать шрифт, поддерживаемый принтером или установить шрифт, который требуется использовать на компьютере. Обратитесь за дополнительной информацией к представителю службы поддержки.</p> <p>б Повторно отправьте задание на печать.</p> <p>Отпечатки все еще содержат символы с зубчатыми или неровными краями?</p>	<p>Обратитесь в служба технической поддержки.</p>	<p>Неполадка устранена.</p>

Принтер при печати выдает пустые страницы

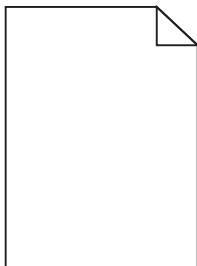

Назначение	Да	Нет
<p>Шаг 1</p> <p>а Проверьте, остался ли упаковочный материал на формирователе изображения.</p> <ol style="list-style-type: none"> 1 Извлеките картридж с тонером, а затем формирователь изображения. 2 Проверьте, полностью ли удален упаковочный материал с формирователя изображения. <p>ПРЕДУПРЕЖДЕНИЕ. Возможность повреждения: Не оставляйте формирователь изображения под воздействием света дольше 10 минут. Длительное воздействие света может привести к снижению качества печати.</p> <ol style="list-style-type: none"> 3 Повторно установите формирователь изображения, затем картридж. <p>б Повторно отправьте задание на печать.</p> <p>Принтер по-прежнему при печати выдает пустые страницы?</p>	Перейти к шагу 2.	Неполадка устранена.
<p>Шаг 2</p> <p>а Перераспределите тонер в формирователе изображения.</p> <ol style="list-style-type: none"> 1 Извлеките картридж с тонером, а затем формирователь изображения. 2 Резко встряхните формирователь изображения. <p>ПРЕДУПРЕЖДЕНИЕ. Возможность повреждения: Не оставляйте формирователь изображения под воздействием света дольше 10 минут. Длительное воздействие света может привести к снижению качества печати.</p> <ol style="list-style-type: none"> 3 Повторно установите формирователь изображения, затем картридж. <p>б Повторно отправьте задание на печать.</p> <p>Принтер по-прежнему при печати выдает пустые страницы?</p>	Перейти к шагу 3.	Неполадка устранена.
<p>Шаг 3</p> <p>Замените формирователь изображения и повторно отправьте задание на печать.</p> <p>Принтер по-прежнему при печати выдает пустые страницы?</p>	Обратитесь в служба технической поддержки .	Неполадка устранена.

Обрезанные страницы или изображения

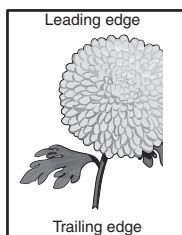
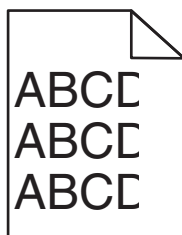

Назначение	Да	Нет
<p>Шаг 1</p> <p>а Отрегулируйте положение направляющих длины и ширины в лотке в соответствии с форматом загруженной бумаги.</p> <p>б Повторно отправьте задание на печать.</p> <p>Страница или изображение обрезано?</p>	Перейти к шагу 2.	Неполадка устранена.
<p>Шаг 2</p> <p>В меню «Бумага» на панели управления принтера задайте тип и формат бумаги в соответствии с загруженной в лоток бумагой.</p> <p>Формат и тип бумаги соответствуют бумаге, загруженной в лоток?</p>	Перейти к шагу 3.	<p>Выполните одно или несколько из указанных ниже действий.</p> <ul style="list-style-type: none"> • В параметрах лотка укажите формат бумаги для соответствия загруженной в лоток бумаге. • Замените бумагу, загруженную в лоток, в соответствии с форматом бумаги, указанном в параметрах лотка.
<p>Шаг 3</p> <p>а В зависимости от операционной системы укажите формат бумаги в диалоговом окне "Настройка печати" или "Печать".</p> <p>б Повторно отправьте задание на печать.</p> <p>Страница или изображение обрезано?</p>	Перейти к шагу 4.	Неполадка устранена.
<p>Шаг 4</p> <p>а Снова установите блок формирования изображения.</p> <ol style="list-style-type: none"> 1 Извлеките картридж с тонером. 2 Извлеките формирователь изображения. ПРЕДУПРЕЖДЕНИЕ. Возможность повреждения: Не оставляйте формирователь изображения под воздействием света дольше 10 минут. Длительное воздействие света может привести к снижению качества печати. 3 Установите формирователь изображения, а затем картридж. <p>б Повторно отправьте задание на печать.</p> <p>Страница или изображение обрезано?</p>	Обратитесь в служба технической поддержки .	Неполадка устранена.

При проецировании цветные изображения на прозрачной пленке выглядят темными.

Примечание. Эта неполадка возникает при просмотре прозрачных пленок с помощью отражающих диапроекторов. Наилучшее качества цветопередачи обеспечивается диапроекторами, пропускающими свет через пленку.

Действия	Да	Нет
<p>Шаг 1 На панели управления принтера для параметра «Тип бумаги» выберите значение «Прозрачные пленки».</p> <p>Правильно ли установлен тип бумаги?</p>	Перейти к шагу 2.	Для типа бумаги установите значение "Прозрачные пленки".
<p>Шаг 2 Уменьшите плотность тонера, а затем повторно отправьте задание на печать.</p> <p>Выглядит ли цветное изображение на прозрачной пленке более темным?</p>	Неполадка устранена.	Перейти к шагу 3.
<p>Шаг 3 Убедитесь в использовании цветной прозрачной пленки рекомендованного типа, а затем повторно отправьте задание на печать.</p> <p>Выглядит ли цветное изображение на прозрачной пленке более темным?</p>	Неполадка устранена.	Обратитесь в служба технической поддержки .

При печати на изображении появляется некоторый оттенок

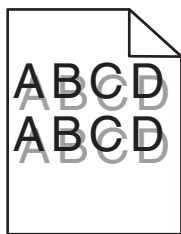

Назначение	Да	Нет
<p>Шаг 1 Загрузите в лоток бумагу соответствующего типа и плотности.</p> <p>Бумага соответствующего типа и плотности загружена в лоток?</p>	Перейти к шагу 2.	Загрузите в лоток бумагу соответствующего типа и плотности.
<p>Шаг 2 В меню «Бумага» на панели управления принтера задайте тип и плотность бумаги в соответствии с загруженной в лоток бумагой.</p> <p>Для лотка заданы тип и плотность загруженной бумаги?</p>	Перейти к шагу 3.	Замените бумагу, загруженную в лоток в соответствии с типом и плотностью бумаги, указанных в параметрах лотка.

Назначение	Да	Нет
<p>Шаг 3</p> <p>а В зависимости от операционной системы укажите тип и плотность бумаги в диалоговом окне "Настройка печати" или "Печать".</p> <p>б Повторно отправьте задание на печать.</p> <p>При печати на изображении по-прежнему появляется некоторый оттенок?</p>	Перейти к шагу 4.	Неполадка устранена.
<p>Шаг 4</p> <p>Замените формирова́тель изображения и повторно отправьте задание на печать.</p> <p>При печати на изображении по-прежнему появляется некоторый оттенок?</p>	Обратитесь в служба технической поддержки .	Неполадка устранена.

Серый фон на распечатываемых изображениях

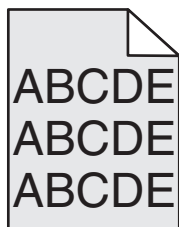

Действия	Да	Нет
<p>Шаг 1</p> <p>Проверьте, задано ли значение «Выкл.» для разрешения удаления фона.</p> <p>а В меню «Общие параметры» выберите значение «Вкл.» для разрешения удаления фона изображения.</p> <p>б Повторно отправьте задание на печать.</p> <p>Исчез ли фон на распечатываемых изображениях?</p>	Неполадка устранена.	Перейти к шагу 2.
<p>Шаг 2</p> <p>Настройте «Плотность тонера» для получения более светлых документов.</p> <p>а Для уменьшения плотности тонера в меню «Качество» выберите меньшее значение.</p> <ul style="list-style-type: none"> Значение по умолчанию, заданное изготовителем — 4. Если для параметра "Режим печати" задано значение "Только черный", то при выборе значения 5 плотность тонера для всех заданий на печать увеличивается и распечатки становятся более темными. <p>б Повторно отправьте задание на печать.</p> <p>Исчез ли фон на распечатываемых изображениях?</p>	Неполадка устранена.	Перейти к шагу 3.

Действия	Да	Нет
<p>Шаг 3 Установите картридж с тонером на место.</p> <p>а Извлеките картридж.</p> <p>б Установите картридж.</p> <p>в Повторно отправьте задание на печать.</p> <p>Исчез ли фон на распечатываемых изображениях?</p>	Неполадка устранена.	Перейти к шагу 4.
<p>Шаг 4 Убедитесь, что выбран белый фон с сероватым оттенком.</p> <p>а В зависимости от операционной системы выберите белый фон с сероватым оттенком в диалоговом окне «Параметры печати» или «Печать».</p> <p>б Повторно отправьте задание на печать.</p> <p>Исчез ли фон на распечатываемых изображениях?</p>	Неполадка устранена.	Обратитесь в служба технической поддержки .

Неверные поля на распечатываемых изображениях

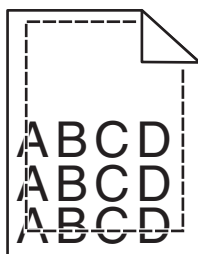

Назначение	Да	Нет
<p>Шаг 1 а Отрегулируйте положение направляющих ширины и длины в лотке в соответствии с форматом загруженной бумаги.</p> <p>б Повторно отправьте задание на печать.</p> <p>Размер полей правильный?</p>	Неполадка устранена.	Перейти к шагу 2.

Назначение	Да	Нет
<p>Шаг 2</p> <p>В меню «Бумага» на панели управления принтера задайте формат бумаги в соответствии с загруженной в лоток бумагой.</p> <p>Формат бумаги соответствует загруженной в лоток бумаге?</p>	Перейти к шагу 3.	<p>Выполните одно или несколько из указанных ниже действий.</p> <ul style="list-style-type: none"> • В параметрах лотка укажите формат бумаги для соответствия загруженной в лоток бумаге. • Замените бумагу, загруженную в лоток, в соответствии с форматом бумаги, указанным в параметрах лотка.
<p>Шаг 3</p> <p>а В зависимости от операционной системы укажите формат бумаги в диалоговом окне "Настройка печати" или "Печать".</p> <p>б Повторно отправьте задание на печать.</p> <p>Размер полей правильный?</p>	Неполадка устранена.	Обратитесь в служба технической поддержки .

Скручивание бумаги

Назначение	Да	Нет
<p>Шаг 1</p> <p>Отрегулируйте положение направляющих ширины и длины в лотке в соответствии с форматом загруженной бумаги.</p> <p>Направляющие ширины и длины установлены правильно?</p>	Перейти к шагу 2.	Настройте направляющие ширины и длины.
<p>Шаг 2</p> <p>В меню «Бумага» на панели управления принтера задайте тип и плотность бумаги в соответствии с загруженной в лоток бумагой.</p> <p>Параметры типа и плотности бумаги соответствуют типу и плотности загруженной в лоток бумаге?</p>	Перейти к шагу 3.	В параметрах лотка укажите тип и плотность бумаги, которые соответствуют загруженной в лоток бумаге.
<p>Шаг 3</p> <p>а В зависимости от операционной системы укажите тип и плотность бумаги в диалоговом окне "Настройка печати" или "Печать".</p> <p>б Повторно отправьте задание на печать.</p> <p>По-прежнему происходит скручивание бумаги?</p>	Перейти к шагу 4.	Неполадка устранена.

Назначение	Да	Нет
<p>Шаг 4</p> <p>а Извлеките бумагу с лотка и переверните ее другой стороной вверх.</p> <p>б Повторно отправьте задание на печать.</p> <p>По-прежнему происходит скручивание бумаги?</p>	Перейти к шагу 5.	Неполадка устранена.
<p>Шаг 5</p> <p>а Загрузите бумагу из новой пачки.</p> <p>Примечание. Бумага может отсыреть вследствие повышенной влажности воздуха. До загрузки в принтер бумагу следует хранить в фирменной упаковке.</p> <p>б Повторно отправьте задание на печать.</p> <p>По-прежнему происходит скручивание бумаги?</p>	Обратитесь в служба технической поддержки .	Неполадка устранена.

Неоднородное качество печати

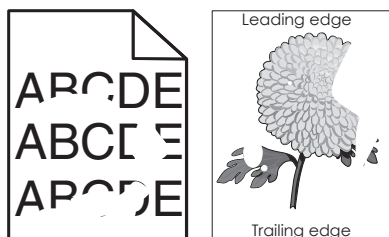

Назначение	Да	Нет
<p>Шаг 1</p> <p>а Отрегулируйте положение направляющих ширины и длины в лотке в соответствии с форматом загруженной в лоток бумаги.</p> <p>б Повторно отправьте задание на печать.</p> <p>По-прежнему отображается неровное качество печати?</p>	Перейти к шагу 2.	Неполадка устранена.
<p>Шаг 2</p> <p>В меню «Бумага» на панели управления принтера задайте тип и формат бумаги в соответствии с загруженной в лоток бумагой.</p> <p>Параметры принтера соответствуют типу и плотности загруженной в лоток бумаги?</p>	Перейти к шагу 3.	В параметрах лотка укажите формат и тип бумаги, которые соответствуют загруженной в лоток бумаге.
<p>Шаг 3</p> <p>а В зависимости от операционной системы укажите тип и плотность бумаги в диалоговом окне "Настройка печати" или "Печать".</p> <p>б Повторно отправьте задание на печать.</p> <p>По-прежнему отображается неровное качество печати?</p>	Перейти к шагу 4.	Неполадка устранена.

Назначение	Да	Нет
<p>Шаг 4</p> <p>Проверьте загруженную в лоток бумагу – возможно, используется тисненая бумага с шероховатой поверхностью.</p> <p>Выполняется печать на тисненой бумаге с шероховатой поверхностью?</p>	<p>В меню «Бумага» на панели управления принтера задайте фактуру бумаги в соответствии с загруженной в лоток бумагой.</p>	<p>Перейти к шагу 5.</p>
<p>Шаг 5</p> <p>а Загрузите бумагу из новой пачки.</p> <p>Примечание. Бумага может отсыреть вследствие повышенной влажности воздуха. До загрузки в принтер бумагу следует хранить в фирменной упаковке.</p> <p>б Повторно отправьте задание на печать.</p> <p>По-прежнему отображается неровное качество печати?</p>	<p>Перейти к шагу 6.</p>	<p>Неполадка устранена.</p>
<p>Шаг 6</p> <p>Замените формирова́тель изображения и повторно отправьте задание на печать.</p> <p>По-прежнему отображается неровное качество печати?</p>	<p>Обратитесь в служба технической поддержки или к дилеру принтеров Dell.</p>	<p>Неполадка устранена.</p>

При печати на изображениях появляются повторяющиеся дефекты

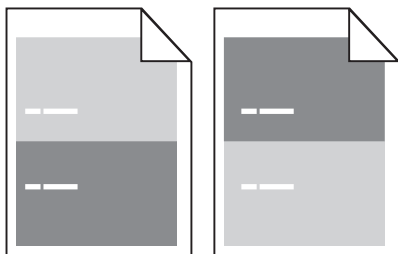

Действия	Да	Нет
<p>Шаг 1</p> <p>Измерьте расстояние между дефектами.</p> <p>Проверьте, составляет ли расстояние между дефектами:</p> <ul style="list-style-type: none"> • 97 мм (3,82 дюйма) • 47 мм (1,85 дюйма) • 38 мм (1,5 дюйма) <p>Равно ли расстояние между дефектами одной из вышеперечисленных величин?</p>	<p>Перейти к шагу 2.</p>	<p>1 Проверьте, составляет ли расстояние между дефектами 80 мм (3,15 дюйма).</p> <p>2 Запишите значение расстояния и обратитесь в служба технической поддержки или к дилеру принтеров Dell.</p>

Действия	Да	Нет
<p>Шаг 2 Замените блок формирования изображения и повторно отправьте задание на печать.</p> <p>Повторяющиеся дефекты все еще появляются?</p>	<p>Обратитесь в служба технической поддержки или к дилеру принтеров Dell.</p>	<p>Неполадка устранена.</p>

Слишком темная печать

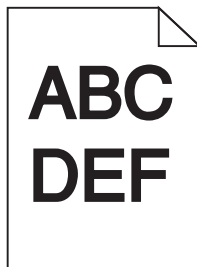

Назначение	Да	Нет
<p>Шаг 1</p> <p>а Значение параметра "Плотность тонера" можно уменьшить, выбрав на панели управления принтером меню "Quality".</p> <p>Примечание. Заводской настройкой по умолчанию является значение 8.</p> <p>б Повторно отправьте задание на печать.</p> <p>По-прежнему печать слишком темная?</p>	<p>Перейти к шагу 2.</p>	<p>Неполадка устранена.</p>
<p>Шаг 2</p> <p>а В меню «Бумага» на панели управления принтера задайте тип, фактуру и плотность бумаги в соответствии с загруженной в лоток бумагой.</p> <p>б Повторно отправьте задание на печать.</p> <p>Для лотка заданы тип, фактура и плотность загруженной бумаги?</p>	<p>Перейти к шагу 3.</p>	<p>Выполните одно или несколько из указанных ниже действий.</p> <ul style="list-style-type: none"> • В параметрах лотка укажите тип, фактуру и плотность бумаги, которые соответствуют загруженной в лоток бумаге. • Замените бумагу, загруженную в лоток в соответствии с типом, фактурой и плотностью бумаги, которые указаны в параметрах лотка.

Назначение	Да	Нет
<p>Шаг 3</p> <p>а В зависимости от операционной системы укажите тип, фактуру и плотность бумаги в диалоговом окне "Настройка печати" или "Печать".</p> <p>б Повторно отправьте задание на печать.</p> <p>По-прежнему печать слишком темная?</p>	Перейти к шагу 4.	Неполадка устранена.
<p>Шаг 4</p> <p>Проверьте загруженную в лоток бумагу – возможно, используется тисненая бумага с шероховатой поверхностью.</p> <p>Выполняется печать на тисненой бумаге с шероховатой поверхностью?</p>	В меню "Фактура бумаги" панели управления принтера измените параметры фактуры бумаги, в соответствии с бумагой, которая используется для печати.	Перейти к шагу 5.
<p>Шаг 5</p> <p>а Загрузите бумагу из новой пачки.</p> <p>Примечание. Бумага может отсыреть вследствие повышенной влажности воздуха. До загрузки в принтер бумагу следует хранить в фирменной упаковке.</p> <p>б Повторно отправьте задание на печать.</p> <p>По-прежнему печать слишком темная?</p>	Перейти к шагу 6.	Неполадка устранена.
<p>Шаг 6</p> <p>Замените формирователь изображения и повторно отправьте задание на печать.</p> <p>По-прежнему печать слишком темная?</p>	Обратитесь в служба технической поддержки .	Неполадка устранена.

Слишком светлая печать

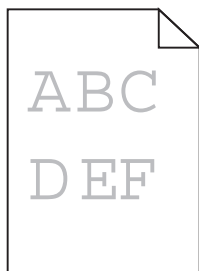

Назначение	Да	Нет
<p>Шаг 1</p> <p>а Значение параметра "Плотность тонера" можно увеличить, выбрав на панели управления принтером меню "Quality".</p> <p>Примечание. Заводской настройкой по умолчанию является значение 8.</p> <p>б Повторно отправьте задание на печать.</p> <p>По-прежнему печать слишком светлая?</p>	Перейти к шагу 2.	Неполадка устранена.
<p>Шаг 2</p> <p>В меню «Бумага» на панели управления принтера задайте тип, фактуру и плотность бумаги в соответствии с загруженной в лоток бумагой.</p> <p>Для лотка заданы тип, фактура и плотность загруженной бумаги?</p>	Перейти к шагу 3.	Замените формат, фактуру и плотность бумаги для соответствия загруженной в лоток бумаге.
<p>Шаг 3</p> <p>а В зависимости от операционной системы укажите тип, фактуру и плотность бумаги в диалоговом окне "Настройка печати" или "Печать".</p> <p>б Повторно отправьте задание на печать.</p> <p>По-прежнему печать слишком светлая?</p>	Перейти к шагу 4.	Неполадка устранена.
<p>Шаг 4</p> <p>Убедитесь, что бумага не имеет тисненую или шероховатую поверхность.</p> <p>Выполняется печать на тисненой бумаге с шероховатой поверхностью?</p>	В меню "Фактура бумаги" панели управления принтера измените параметры фактуры бумаги, в соответствии с бумагой, которая используется для печати.	Перейти к шагу 5.
<p>Шаг 5</p> <p>а Загрузите бумагу из новой пачки.</p> <p>Примечание. Бумага может отсыреть вследствие повышенной влажности воздуха. До загрузки в принтер бумагу следует хранить в фирменной упаковке.</p> <p>б Повторно отправьте задание на печать.</p> <p>По-прежнему печать слишком светлая?</p>	Перейти к шагу 6.	Неполадка устранена.

Назначение	Да	Нет
<p>Шаг 6</p> <p>а Перераспределите тонер в формирователе изображения.</p> <p>1 Извлеките картридж с тонером, а затем формирователь изображения.</p> <p>2 Резко встряхните формирователь изображения.</p> <p>ПРЕДУПРЕЖДЕНИЕ. Возможность повреждения: Не оставляйте формирователь изображения под воздействием света дольше 10 минут. Длительное воздействие света может привести к снижению качества печати.</p> <p>3 Установите формирователь изображения, а затем картридж.</p> <p>б Повторно отправьте задание на печать.</p> <p>По-прежнему печать слишком светлая?</p>	Перейти к шагу 7.	Неполадка устранена.
<p>Шаг 7</p> <p>Замените формирователь изображения и повторно отправьте задание на печать.</p> <p>По-прежнему печать слишком светлая?</p>	Обратитесь в служба технической поддержки .	Неполадка устранена.

Печать выполняется с перекосом

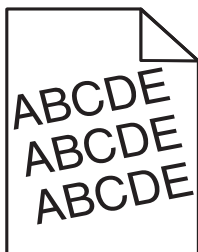

Назначение	Да	Нет
<p>Шаг 1</p> <p>а Отрегулируйте положение направляющих ширины и длины в лотке в соответствии с форматом загруженной бумаги.</p> <p>б Повторно отправьте задание на печать.</p> <p>По-прежнему выполняется печать с перекосом?</p>	Перейти к шагу 2.	Неполадка устранена.
<p>Шаг 2</p> <p>а Проверьте, что для печати используется бумага, которая поддерживается для лотка.</p> <p>б Повторно отправьте задание на печать.</p> <p>По-прежнему выполняется печать с перекосом?</p>	Обратитесь в служба технической поддержки .	Неполадка устранена.

Принтер при печати выдает страницы сплошного черного цвета



Назначение	Да	Нет
<p>Шаг 1</p> <p>а Снова установите блок формирования изображения.</p> <p>1 Извлеките картридж с тонером, а затем формирователь изображения.</p> <p>ПРЕДУПРЕЖДЕНИЕ. Возможность повреждения: Не оставляйте формирователь изображения под воздействием света дольше 10 минут. Длительное воздействие света может привести к снижению качества печати.</p> <p>2 Установите формирователь изображения, а затем картридж.</p> <p>б Повторно отправьте задание на печать.</p> <p>Принтер при печати выдает страницы сплошного черного цвета?</p>	Перейти к шагу 2.	Неполадка устранена.
<p>Шаг 2</p> <p>Замените формирователь изображения и повторно отправьте задание на печать.</p> <p>Принтер при печати выдает страницы сплошного черного цвета?</p>	Обратитесь в служба технической поддержки .	Неполадка устранена.

Низкое качество печати на прозрачных пленках

Назначение	Да	Нет
<p>Шаг 1</p> <p>В меню «Бумага» на панели управления принтера задайте тип бумаги в соответствии с загруженной в лоток бумагой.</p> <p>Для типа бумаги, загруженной в лоток, задано значение «Прозрачные пленки»?</p>	Перейти к шагу 2.	Для типа бумаги установите значение «Прозрачные пленки».
<p>Шаг 2</p> <p>а Проверьте, используется ли рекомендуемый тип прозрачных пленок.</p> <p>б Повторно отправьте задание на печать.</p> <p>По-прежнему низкое качество печати?</p>	Обратитесь в служба технической поддержки .	Неполадка устранена.

На страницах видны повторяющиеся горизонтальные линии

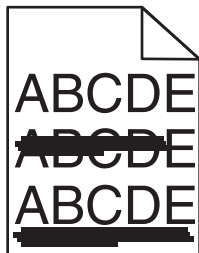

Назначение	Да	Нет
<p>Шаг 1</p> <p>а В зависимости от операционной системы укажите лоток или устройство подачи в диалоговом окне "Настройка печати" или "Печать".</p> <p>б Повторно отправьте задание на печать.</p> <p>На страницах видны повторяющиеся горизонтальные линии?</p>	Перейти к шагу 2.	Неполадка устранена.
<p>Шаг 2</p> <p>В меню «Бумага» на панели управления принтера задайте тип и плотность бумаги в соответствии с загруженной в лоток бумагой.</p> <p>Параметры типа и плотности бумаги соответствуют типу и плотности загруженной в лоток бумаге?</p>	Перейти к шагу 3.	Замените тип и плотность бумаги для соответствия загруженной в лоток бумаге.
<p>Шаг 3</p> <p>а Загрузите бумагу из новой пачки.</p> <p>Примечание. Бумага может отсыреть вследствие повышенной влажности воздуха. До загрузки в принтер бумагу следует хранить в фирменной упаковке.</p> <p>б Повторно отправьте задание на печать.</p> <p>На страницах видны повторяющиеся горизонтальные линии?</p>	Перейти к шагу 4.	Неполадка устранена.
<p>Шаг 4</p> <p>а Снова установите блок формирования изображения.</p> <p>1 Извлеките картридж с тонером, а затем формирова­тель изображения.</p> <p>ПРЕДУПРЕЖДЕНИЕ. Возможность повреждения: Не оставляйте формирова­тель изображения под воздействием света дольше 10 минут. Длительное воздействие света может привести к снижению качества печати.</p> <p>2 Установите формирова­тель изображения, а затем картридж.</p> <p>б Повторно отправьте задание на печать.</p> <p>На страницах видны повторяющиеся горизонтальные линии?</p>	Перейти к шагу 5.	Неполадка устранена.

Назначение	Да	Нет
<p>Шаг 5 Замените формирователь изображения и повторно отправьте задание на печать.</p> <p>На страницах видны повторяющиеся горизонтальные линии?</p>	Обратитесь в служба технической поддержки .	Неполадка устранена.

На страницах видны повторяющиеся вертикальные линии

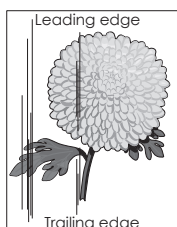
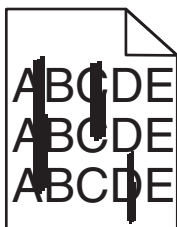

Назначение	Да	Нет
<p>Шаг 1</p> <p>а В зависимости от операционной системы укажите тип, фактуру и плотность бумаги в диалоговом окне "Настройка печати" или "Печать".</p> <p>б Повторно отправьте задание на печать.</p> <p>На страницах видны повторяющиеся вертикальные линии?</p>	Перейти к шагу 2.	Неполадка устранена.
<p>Шаг 2</p> <p>В меню «Бумага» на панели управления принтера задайте фактуру, тип и плотность бумаги в соответствии с загруженной в лоток бумагой.</p> <p>Параметры фактуры, типа и плотности бумаги соответствуют бумаге в лотке?</p>	Перейти к шагу 3.	<p>Выполните одно или несколько из указанных ниже действий.</p> <ul style="list-style-type: none"> • В параметрах лотка укажите фактуру, тип и плотность бумаги, которые соответствуют загруженной в лоток бумаге. • Замените бумагу, загруженную в лоток в соответствии с фактурой, типом и плотностью бумаги, которые указаны в параметрах лотка.

Назначение	Да	Нет
<p>Шаг 3</p> <p>а Загрузите бумагу из новой пачки.</p> <p>Примечание. Бумага может отсыреть вследствие повышенной влажности воздуха. До загрузки в принтер бумагу следует хранить в фирменной упаковке.</p> <p>б Повторно отправьте задание на печать.</p> <p>На страницах видны повторяющиеся вертикальные линии?</p>	Перейти к шагу 4.	Неполадка устранена.
<p>Шаг 4</p> <p>а Снова установите блок формирования изображения.</p> <p>1 Извлеките картридж с тонером, а затем формирователь изображения.</p> <p>ПРЕДУПРЕЖДЕНИЕ. Возможность повреждения: Не оставляйте формирователь изображения под воздействием света дольше 10 минут. Длительное воздействие света может привести к снижению качества печати.</p> <p>2 Установите формирователь изображения, а затем картридж.</p> <p>б Повторно отправьте задание на печать.</p> <p>На страницах видны повторяющиеся вертикальные линии?</p>	Перейти к шагу 5.	Неполадка устранена.
<p>Шаг 5</p> <p>Замените формирователь изображения и повторно отправьте задание на печать.</p> <p>На страницах видны повторяющиеся вертикальные линии?</p>	Обратитесь в служба технической поддержки или к дилеру принтеров Dell.	Неполадка устранена.

На страницах видны горизонтальные пропуски

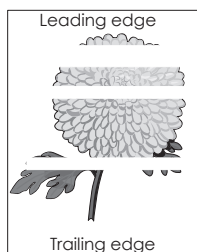

Назначение	Да	Нет
<p>Шаг 1</p> <p>а Убедитесь в том, что прикладная программа использует правильный шаблон заливки.</p> <p>б Повторно отправьте задание на печать.</p> <p>На страницах видны горизонтальные пропуски?</p>	Перейти к шагу 2.	Неполадка устранена.

Назначение	Да	Нет
<p>Шаг 2</p> <p>а Загрузите в указанный лоток или устройство подачи рекомендуемый тип бумаги.</p> <p>б Повторно отправьте задание на печать.</p> <p>На страницах видны горизонтальные пропуски?</p>	Перейти к шагу 3.	Неполадка устранена.
<p>Шаг 3</p> <p>а Перераспределите тонер в формирователе изображения.</p> <p>1 Извлеките картридж с тонером, а затем формирователь изображения.</p> <p>2 Резко встряхните формирователь изображения.</p> <p>ПРЕДУПРЕЖДЕНИЕ. Возможность повреждения: Не оставляйте формирователь изображения под воздействием света дольше 10 минут. Длительное воздействие света может привести к снижению качества печати.</p> <p>3 Повторно установите формирователь изображения, затем картридж.</p> <p>б Повторно отправьте задание на печать.</p> <p>На страницах видны горизонтальные пропуски?</p>	Перейти к шагу 4.	Неполадка устранена.
<p>Шаг 4</p> <p>Замените формирователь изображения и повторно отправьте задание на печать.</p> <p>На страницах видны горизонтальные пропуски?</p>	Обратитесь в служба технической поддержки .	Неполадка устранена.

На страницах видны вертикальные пропуски

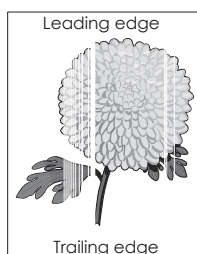

Назначение	Да	Нет
<p>Шаг 1</p> <p>а Убедитесь в том, что прикладная программа использует правильный шаблон заливки.</p> <p>б Повторно отправьте задание на печать.</p> <p>На страницах видны вертикальные пропуски?</p>	Перейти к шагу 2.	Неполадка устранена.

Назначение	Да	Нет
<p>Шаг 2</p> <p>а В меню «Бумага» на панели управления принтера задайте тип и плотность бумаги в соответствии с загруженной в лоток бумагой.</p> <p>б Повторно отправьте задание на печать.</p> <p>На страницах видны вертикальные пропуски?</p>	Перейти к шагу 3.	Неполадка устранена.
<p>Шаг 3</p> <p>Проверьте, используется ли рекомендуемый тип бумаги.</p> <p>а Загрузите в указанный лоток или устройство подачи рекомендуемый тип бумаги.</p> <p>б Повторно отправьте задание на печать.</p> <p>На страницах видны вертикальные пропуски?</p>	Перейти к шагу 4.	Неполадка устранена.
<p>Шаг 4</p> <p>а Перераспределите тонер в формирователе изображения.</p> <p>1 Извлеките картридж с тонером, а затем формирователь изображения.</p> <p>2 Резко встряхните формирователь изображения.</p> <p>ПРЕДУПРЕЖДЕНИЕ. Возможность повреждения: Не оставляйте формирователь изображения под воздействием света дольше 10 минут. Длительное воздействие света может привести к снижению качества печати.</p> <p>3 Повторно установите формирователь изображения, затем картридж.</p> <p>б Повторно отправьте задание на печать.</p> <p>На страницах видны вертикальные пропуски?</p>	Перейти к шагу 5.	Неполадка устранена.
<p>Шаг 5</p> <p>Замените формирователь изображения и повторно отправьте задание на печать.</p> <p>На страницах видны вертикальные пропуски?</p>	Обратитесь в служба технической поддержки .	Неполадка устранена.

На распечатываемых изображениях появляются пятна тонера.

Назначение	Да	Нет
<p>Замените формирователь изображения и повторно отправьте задание на печать.</p> <p>На распечатываемых изображениях появляются пятна тонера?</p>	Обратитесь в служба технической поддержки .	Неполадка устранена.

На распечатываемых изображениях появляются расплывчатые следы тонера или посторонний фон

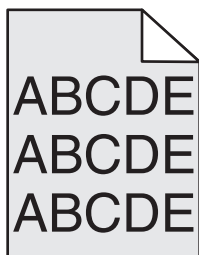

Действия	Да	Нет
<p>Шаг 1 Снова установите блок формирования изображения.</p> <p>а Извлеките блок формирования изображения и установите его повторно.</p> <p>б Повторно отправьте задание на печать.</p> <p>На распечатываемых изображениях появляются расплывчатые следы тонера или посторонний фон?</p>	Перейти к шагу 2.	Неполадка устранена.
<p>Шаг 2 Замените блок формирования изображения и повторно отправьте задание на печать.</p> <p>На распечатываемых изображениях появляются расплывчатые следы тонера или посторонний фон?</p>	Обратитесь в служба технической поддержки или к дилеру принтеров Dell.	Неполадка устранена.

Стирается тонер

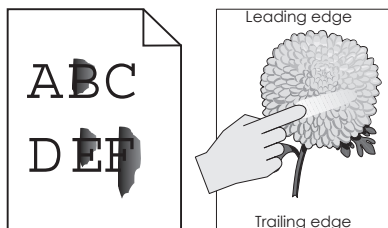

Назначение	Да	Нет
<p>Шаг 1 В меню панели управления принтера «Бумага» проверьте тип, фактуру и плотность бумаги.</p> <p>Соответствуют ли параметры типа, фактуры и плотности бумаге, загруженной в лоток?</p>	Перейти к шагу 2.	В параметрах лотка укажите тип, фактуру и плотность бумаги, которые соответствуют загруженной в лоток бумаге.
<p>Шаг 2 Повторно отправьте задание на печать.</p> <p>Тонер все еще стирается?</p>	Контакт служба технической поддержки или к дилеру принтеров Dell.	Неполадка устранена.

Неоднородная плотность печати

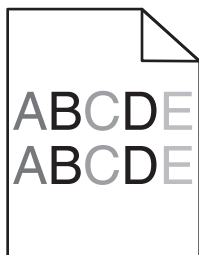

Назначение	Да	Нет
<p>Замените формиратель изображения и повторно отправьте задание на печать.</p> <p>Отображается неоднородная плотность печати?</p>	<p>Обратитесь в служба технической поддержки.</p>	<p>Неполадка устранена.</p>

Устранение неполадок копирования

- «Copier does not respond (Копировальный аппарат не отвечает)» на стр. 318
- «Не закрывается блок сканера» на стр. 319
- «Низкое качество печати» на стр. 319
- «Неполные копии документа или фотографии» на стр. 321

Copier does not respond (Копировальный аппарат не отвечает)

Действия	Да	Нет
<p>Шаг 1</p> <p>Проверьте, есть ли на дисплее сообщение об ошибке или состоянии?</p> <p>Появляется ли на дисплее сообщение об ошибке?</p>	<p>Сбросьте сообщение об ошибке или состоянии.</p>	<p>Перейти к шагу 2.</p>
<p>Шаг 2</p> <p>Убедитесь в том, что кабель питания подключен к принтеру и электророзетке с правильным заземлением.</p> <p>Кабель питания подключен к принтеру и к надежно заземленной розетке электросети?</p>	<p>Перейти к шагу 3.</p>	<p>Подсоедините кабель питания к принтеру, а затем к электрической розетке с правильным заземлением.</p>
<p>Шаг 3</p> <p>Выключите принтер и приблизительно через 10 секунд снова включите его.</p> <p>Появились ли сообщения Выполняется самодиагностика и Готов?</p>	<p>Неполадка устранена.</p>	<p>Обратитесь в служба технической поддержки.</p>

Не закрывается блок сканера

Действия	Да	Нет
<p>Убедитесь, что между блоком сканера и принтером нет посторонних предметов.</p> <p>а Поднимите блок сканера.</p> <p>б Устраните препятствие, не позволяющее закрыть блок сканера.</p> <p>в Опустите блок сканера на место.</p> <p>Блок сканера плотно закрыт?</p>	Неполадка устранена.	Обратитесь в служба технической поддержки .

Низкое качество печати

Действия	Да	Нет
<p>Шаг 1</p> <p>Проверьте, есть ли на дисплее сообщение об ошибке или сообщение о состоянии.</p> <p>На дисплее есть сообщение об ошибке или сообщение о состоянии?</p>	Удалите его.	Перейти к шагу 2.
<p>Шаг 2</p> <p>Проверьте качество оригинала документа.</p> <p>Качество оригинала документа удовлетворительное?</p>	Перейти к шагу 3.	Для повышения качества результирующего изображения увеличьте разрешение сканирования.
<p>Шаг 3</p> <p>Если на распечатках появляются темные пятна, очистите стекла сканера и стекло АПД с помощью чистой ткани без ворса, смоченной водой.</p> <p>Стекло сканера чистое?</p>	Перейти к шагу 4.	См. « Чистка стекла сканера » на стр. 234.
<p>Шаг 4</p> <p>Отправьте задание на печать и проверьте качество печати.</p> <p>а В меню "Общие параметры" настройте параметры режима "Eco-Mode".</p> <p>б В меню "Копирование" настройте плотность тонера.</p> <p>в Если распечатки остаются бледными, замените картридж с тонером.</p> <p>Качество печати удовлетворительное?</p>	Перейти к шагу 5.	См. « Неполадки, связанные с качеством печати » на стр. 298.

Действия	Да	Нет
<p>Шаг 5 Проверьте расположение документа или фотографии. Убедитесь в том, что документ или фотография помещены лицевой стороной на стекло экспонирования в левом верхнем углу.</p> <p>Документ или фотография загружены правильно?</p>	Перейти к шагу 6.	Поместите документ или фотографию в левый верхний угол на стекло сканера лицевой стороной вниз.
<p>Шаг 6 Для повышения качества результирующего изображения увеличьте разрешение сканирования.</p> <p>Увеличение разрешения привело к улучшению качества печати?</p>	Неполадка устранена.	Перейти к шагу 7.
<p>Шаг 7 Проверьте настройки копирования. На экране "Копирование" убедитесь, что параметры типа содержимого и источника соответствуют сканируемому документу.</p> <p>Параметры типа содержимого и источника соответствуют сканируемому документу?</p>	Перейти к шагу 8.	Измените параметры типа содержимого и источника так, чтобы они соответствовали сканируемому документу.
<p>Шаг 8 Проверьте распечатку на наличие дефектов.</p> <p>а На экране копирования перейдите к: Расширенные параметры >Доп. парам. обр. изобр. >Резкость > и выберите более низкое значение</p> <p>б На экране копирования проверьте, что не выбрано масштабирование.</p> <p>На распечатках появляются дефекты?</p>	Перейти к шагу 9.	Неполадка устранена.
<p>Шаг 9 Проверьте распечатку на наличие пропущенного или бледного текста.</p> <p>а На экране копирования перейдите к: Расширенные параметры >Доп. парам. обр. изобр.</p> <p>б Задайте значения параметров.</p> <ul style="list-style-type: none"> • Улучшить резкость — повышает настройки резкости. • Удалить фон — понижает текущее значение параметра удаления фона. • Повысить контрастность — повышает текущее значение параметра. • Понизить затенение — понижает текущее значение параметра. <p>На распечатках имеется пропущенный или бледный текст?</p>	Перейти к шагу 10.	Неполадка устранена.

Действия	Да	Нет
<p>Шаг 10 Проверьте, не выглядят ли распечатки размытыми или передержанными.</p> <p>а На экране копирования перейдите к: Расширенные параметры >Доп. парам. обр. изобр.</p> <p>б Настройте следующие параметры:</p> <ul style="list-style-type: none"> • Удаление фона — понижает текущее значение параметра. • Затенение деталей — понижает текущее значение параметра удаления фона. <p>в Повторно отправьте задание на печать.</p> <p>Распечатки выглядят размытыми или передержанными?</p>	<p>Обратитесь в служба технической поддержки.</p>	<p>Неполадка устранена.</p>

Неполные копии документа или фотографии

Действия	Да	Нет
<p>Шаг 1 Проверьте расположение документа или фотографии. Убедитесь в том, что документ или фотография помещены лицевой стороной на стекло экспонирования в левом верхнем углу.</p> <p>Документ или фотография загружены правильно?</p>	<p>Перейти к шагу 2.</p>	<p>Поместите документ или фотографию в левый верхний угол на стекло сканера лицевой стороной вниз.</p>
<p>Шаг 2 Убедитесь в том, что значение параметра формата бумаги соответствует формату загруженной в лоток бумаги. В меню "Бумага" на панели управления принтера проверьте параметры формата бумаги.</p> <p>Соответствует ли параметр формата загруженной в лоток бумаге?</p>	<p>Перейти к шагу 3.</p>	<p>Измените значение параметра формата бумаги так, чтобы он соответствовал загруженной в лоток бумаге, или загрузите в лоток бумагу, соответствующую заданному параметру формата бумаги.</p>
<p>Шаг 3</p> <p>а Укажите формат бумаги. В зависимости от операционной системы укажите формат бумаги в диалоговом окне "Настройка печати" или "Печать".</p> <p>б Повторно отправьте задание на печать.</p> <p>Копии печатаются правильно?</p>	<p>Неполадка устранена.</p>	<p>Обратитесь в служба технической поддержки.</p>

Устранение неполадок передачи факса



- «Функции факса и электронной почты не настроены» на стр. 322
- «Не отображается идентификатор вызывающего» на стр. 323

- «Не удается передать или принять факс» на стр. 323
- «Факсы передаются, но не принимаются» на стр. 326
- «Факсы принимаются, но не передаются» на стр. 327
- «Низкое качество печати принимаемого факса» на стр. 327

Функции факса и электронной почты не настроены

Примечания.

- Перед устранением неполадок убедитесь в том, что подключены кабели факса.
- Индикатор мигает красным до тех пор, пока не будут настроены функции факса и электронной почты.

Действия	Да	Нет
<p>а На начальном экране выберите:</p> <p> >Параметры >Общие параметры >Запустить начальную установку >Да >Отправить</p> <p>б Выключите принтер, а затем снова включите его. На дисплее принтера появится экран "Выбор языка".</p> <p>в Выберите язык, затем нажмите .</p> <p>г Выберите страну/регион, а затем нажмите кнопку Далее.</p> <p>д Выберите часовой пояс, а затем нажмите кнопку Далее.</p> <p>е Выберите Факс и Электронная почта, затем нажмите кнопку Далее.</p> <p>Функции факса и электронной почты настроены?</p>	<p>Неполадка устранена.</p>	<p>Обратитесь в служба технической поддержки.</p>

Не отображается идентификатор вызывающего

Действия	Да	Нет
<p>Обратитесь в свою телекоммуникационную компанию, чтобы убедиться в том, что для данной телефонной линии имеется подписка на службу определения идентификатора вызывающего абонента.</p> <p>Примечания.</p> <ul style="list-style-type: none"> • Если в данном регионе поддерживается несколько шаблонов идентификаторов вызывающего абонента, возможно, потребуется изменить заданное по умолчанию значение. Доступны следующие параметры. FSK (шаблон 1) и DTMF (шаблон 2). • Наличие доступа к этим значениям из меню "Факс" зависит от того, поддерживается ли в конкретной стране или регионе несколько типов шаблонов идентификатора вызывающего абонента. • Обратитесь в телекоммуникационную компанию и уточните, какой шаблон или переключатель следует использовать. <p>Идентификатор вызывающего абонента появляется?</p>	Неполадка устранена.	Обратитесь в служба технической поддержки .

Не удается передать или принять факс

Действия	Да	Нет
<p>Шаг 1</p> <p>Проверьте, есть ли на дисплее сообщение об ошибке или состоянии?</p> <p>Отображается ли на дисплее сообщение об ошибке или состоянии?</p>	Сбросьте сообщение об ошибке или состоянии.	Перейти к шагу 2.
<p>Шаг 2</p> <p>Убедитесь в том, что кабель питания подключен к принтеру и электророзетке с правильным заземлением.</p> <p>Кабель питания подключен к принтеру и к надежно заземленной розетке электросети?</p>	Перейти к шагу 3.	Подсоедините кабель питания к принтеру, а затем к электрической розетке с правильным заземлением.
<p>Шаг 3</p> <p>Проверьте подачу питания.</p> <p>Проверьте, подключен ли принтер и включен ли он, а также появилось ли сообщение Готов на дисплее принтера.</p> <p>Принтер включен, и появилось ли сообщение Готов на дисплее принтера?</p>	Перейти к шагу 4.	Включите принтер, и дождитесь появления сообщения Готов на дисплее принтера.

Действия	Да	Нет
<p>Шаг 4</p> <p>Проверьте соединение с принтером.</p> <p>Если применимо, убедитесь в надежном подключении следующего оборудования:</p> <ul style="list-style-type: none"> • Телефон • телефонная трубка • автоответчик <p>Кабельные соединения надежны?</p>	Перейти к шагу 5.	Надежно подсоедините кабели.
<p>Шаг 5</p> <p>а Проверьте телефонную розетку.</p> <ol style="list-style-type: none"> 1 Подключите телефон к настенной розетке. 2 Дождитесь сигнала в линии. 3 Если сигнала нет, подключите другой телефонный кабель к той же настенной розетке. 4 Если сигнала по-прежнему нет, подключите телефонный кабель к другой настенной розетке. 5 Если сигнал появился, подсоедините принтер к этой розетке. <p>б Попробуйте отправить или принять факс.</p> <p>Не удастся передать или принять факс?</p>	Неполадка устранена.	Перейти к шагу 6.
<p>Шаг 6</p> <p>Убедитесь, что принтер подключен к аналоговой или правильной цифровой телефонной линии.</p> <p>Факс-модем является аналоговым устройством. Некоторые устройства можно подключать к принтеру для обращения к службам цифровой телефонии.</p> <ul style="list-style-type: none"> • Если используется цифровая сеть с интеграцией служб ISDN, подключите принтер к аналоговому телефонному порту (порт R-интерфейса) на адаптере терминала ISDN. За подробными сведениями и для заказа порта R-интерфейса обратитесь к поставщику ISDN. • Если используется DSL, рекомендуется подключение к фильтру DSL или маршрутизатору, поддерживающему аналоговый режим. За подробными сведениями обратитесь к поставщику DSL. • Если используется телефонная УАТС, убедитесь в том, что осуществляется аналоговое подключение к УАТС. Если такого соединения нет, рассмотрите возможность установки аналоговой телефонной линии для факсимильного аппарата. <p>Принтер подключен к аналоговой или правильной цифровой телефонной линии?</p>	Перейти к шагу 7.	Подключите принтер к аналоговой или правильной цифровой телефонной линии.

Действия	Да	Нет
<p>Шаг 7 Проверьте наличие сигнала в линии.</p> <p>Сигнал в линии слышен?</p>	Перейти к шагу 8.	<ul style="list-style-type: none"> • Попробуйте позвонить на номер факса, чтобы убедиться, что он работает нормально. • Если телефонная линия используется другим устройством, прежде чем передавать факс, дождитесь, пока это устройство закончит работу. • Если используется функция "Набор при неснятой трубке", увеличьте громкость, чтобы убедиться в наличии сигнала в линии.
<p>Шаг 8 Временно отсоедините другое оборудование, например, автоответчики, компьютеры с модемами или разделители телефонной линии, между принтером и телефонной линией, затем попробуйте отправить или принять факс.</p> <p>Не удастся передать или принять факс?</p>	Неполадка устранена.	Перейти к шагу 9.
<p>Шаг 9</p> <p>а Временно отключите режим "Ожидание вызова". Обратитесь в телефонную компанию, чтобы узнать последовательность нажатия клавиш для временного отключения функции ожидания вызова.</p> <p>б Попробуйте отправить или принять факс.</p> <p>Не удастся передать или принять факс?</p>	Неполадка устранена.	Перейти к шагу 10.
<p>Шаг 10</p> <p>а Временно отключите услугу голосовой почты. За дополнительными сведениями обращайтесь в телефонную компанию.</p> <p>Примечание. Если требуется одновременно использовать голосовую почту и принтер, можно рассмотреть вариант добавления второй телефонной линии для принтера.</p> <p>б Попробуйте отправить или принять факс.</p> <p>Не удастся передать или принять факс?</p>	Неполадка устранена.	Перейти к шагу 11.

Действия	Да	Нет
<p>Шаг 11 Отсканируйте оригинал документа по одной странице.</p> <p>а Наберите номер факса.</p> <p>б Отсканируйте документ по одной странице.</p> <p>Не удается передать или принять факс?</p>	Неполадка устранена.	Обратитесь в служба технической поддержки .

Факсы передаются, но не принимаются

Действия	Да	Нет
<p>Шаг 1 Проверьте лоток или устройство подачи. Если он пуст, загрузите бумагу в лоток или устройство подачи.</p> <p>Возможен прием факсов?</p>	Неполадка устранена.	Перейти к шагу 2.
<p>Шаг 2 Проверьте значение параметра задержки по числу звонков.</p> <p>а Откройте веб-браузер и в поле адреса введите IP-адрес принтера.</p> <p>Примечания.</p> <ul style="list-style-type: none"> • IP-адрес принтера указан на начальном экране принтера. IP-адрес отображается в виде четырех наборов цифр, разделенных точками, например 123.123.123.123. • Если используется прокси-сервер, временно отключите его, чтобы обеспечить правильную загрузку веб-страницы. <p>б Нажмите Параметры >Параметры факса >Настройка аналогового факса.</p> <p>в В поле "Звонков до ответа" введите число звонков телефона до ответа.</p> <p>г Нажмите кнопку Отправить.</p> <p>Возможен прием факсов?</p>	Неполадка устранена.	Перейти к шагу 3.
<p>Шаг 3 Замените картридж с тонером. Для получения дополнительных сведений см. инструкции, прилагаемые к расходным материалам.</p> <p>Возможен прием факсов?</p>	Неполадка устранена.	Обратитесь в служба технической поддержки .

Факсы принимаются, но не передаются

Действия	Да	Нет
<p>Шаг 1</p> <p>Убедитесь в том, что принтер находится в режиме факса. Для перевода принтера в режим "Факс" нажмите Факс на начальном экране.</p> <p>Примечание. Приложение одновременной передачи нескольким получателям не поддерживает тип вывода XPS. Для использования вывода XPS следует переключиться в обычный режим отправки факсов.</p> <p>Отправка факсов работает?</p>	Неполадка устранена.	Перейти к шагу 2.
<p>Шаг 2</p> <p>Загрузите оригинал надлежащим образом. Оригинал документа следует загружать лицевой стороной вверх, коротким краем листа в лоток УАПД или располагать в левом верхнем углу стекла экспонирования лицевой стороной вниз.</p> <p>Примечание. Не загружайте в лоток УАПД почтовые открытки, фотокарточки, документы небольшого формата, прозрачные пленки, фотобумагу и документы на тонкой бумаге (например, вырезки из журналов). Помещайте такие документы на стекло экспонирования сканера.</p> <p>Отправка факсов работает?</p>	Неполадка устранена.	Перейти к шагу 3.
<p>Шаг 3</p> <p>Правильно настройте номер кода быстрого доступа.</p> <ul style="list-style-type: none"> • Проверьте соответствие кода быстрого доступа требуемому номеру получателя. • Вручную наберите телефонный номер. <p>Отправка факсов работает?</p>	Неполадка устранена.	Обратитесь в служба технической поддержки .

Низкое качество печати принимаемого факса

Действия	Да	Нет
<p>Шаг 1</p> <p>Попросите отправителя факса выполнить следующие действия.</p> <p>а Убедитесь в том, что качество оригинала документа удовлетворительное.</p> <p>б По возможности увеличьте разрешение сканирования факса.</p> <p>в Повторить передачу факса.</p> <p>Качество распечатки факса удовлетворительное?</p>	Неполадка устранена.	Перейти к шагу 2.

Действия	Да	Нет
<p>Шаг 2 Уменьшите скорость передачи входящего факса.</p> <p>а Откройте веб-браузер и в поле адреса введите IP-адрес принтера.</p> <p>Примечания.</p> <ul style="list-style-type: none"> • IP-адрес принтера указан на начальном экране принтера. IP-адрес отображается в виде четырех наборов цифр, разделенных точками, например 123.123.123.123. • Если используется прокси-сервер, временно отключите его, чтобы обеспечить правильную загрузку веб-страницы. • Распечатать страницу настроек сети или страницы настроек меню и найти IP-адрес в разделе TCP/IP. <p>б Нажмите Параметры >Параметры факса >Настройка аналогового факса.</p> <p>в В поле "Максимальная скорость" выберите один из следующих параметров:</p> <ul style="list-style-type: none"> • 2400 • 4800 • 9600 • 14400 • 33600 <p>г Нажмите Отправить, а затем повторно отправьте факс.</p> <p>Качество распечатки факса удовлетворительное?</p>	Неполадка устранена.	Перейти к шагу 3.
<p>Шаг 3 Замените картридж с тонером. Когда появится сообщение Мало тонера в картридже [88 .ху], замените картридж и повторно отправьте факс.</p> <p>Качество распечатки факса удовлетворительное?</p>	Неполадка устранена.	Обратитесь в служба технической поддержки.

Устранение неполадок сканера

- «Сканер не отвечает» на стр. 329
- «Сканирование не выполнено надлежащим образом» на стр. 330
- «Не закрывается блок сканера» на стр. 331
- «Сканирование выполняется слишком долго или приводит к паузе в работе компьютера» на стр. 331
- «Низкое качество отсканированного изображения» на стр. 332
- «Неполное сканирование документа или фотографии» на стр. 333
- «Не удается выполнить сканирование с компьютера» на стр. 333

Сканер не отвечает

Действия	Да	Нет
<p>Шаг 1 Убедитесь, что принтер включен.</p> <p>Принтер выключен?</p>	Перейти к шагу 2.	Включите принтер.
<p>Шаг 2 Убедитесь, что интерфейсный кабель надежно подсоединен к принтеру и к компьютеру, серверу печати или иному оборудованию для компьютерных сетей.</p> <p>Интерфейсный кабель надежно подсоединен к принтеру и к компьютеру, серверу печати или иному оборудованию для компьютерных сетей?</p>	Перейти к шагу 3.	Надежно подсоедините интерфейсный кабель к принтеру и к компьютеру, серверу печати или иному оборудованию для компьютерных сетей.
<p>Шаг 3 Убедитесь в том, что кабель питания подключен к принтеру и электророзетке с правильным заземлением.</p> <p>Кабель питания подключен к принтеру и к надежно заземленной розетке электросети?</p>	Перейти к шагу 4.	Подсоедините кабель питания к принтеру, а затем к электрической розетке с правильным заземлением.
<p>Шаг 4 Убедитесь, что розетка электросети не выключена с помощью выключателя или прерывателя.</p> <p>Розетка электросети выключена с помощью выключателя или прерывателя?</p>	Включите выключатель или сбросьте прерыватель.	Перейти к шагу 5.
<p>Шаг 5 Убедитесь, что принтер не подключен к устройствам защиты от импульсного перенапряжения, источникам бесперебойного питания или удлинителям.</p> <p>Принтер подключен к устройству защиты от импульсного перенапряжения, к устройству бесперебойного питания или к удлинителю?</p>	Подсоедините кабель питания к принтеру, а затем к электрической розетке с правильным заземлением.	Перейти к шагу 6.
<p>Шаг 6 Проверьте другое электрическое оборудование, подключенное к электрической розетке.</p> <p>Электрическое оборудование работает?</p>	Отключите другое электрическое оборудование от розетки, а затем включите принтер. Если принтер не заработает, повторно подключите другое электрическое оборудование и перейдите к шагу 6.	Перейти к шагу 7.

Действия	Да	Нет
<p>Шаг 7 Выключите принтер и приблизительно через 10 секунд снова включите его.</p> <p>Принтер и сканер работают?</p>	Неполадка устранена.	Обратитесь в служба технической поддержки .

Сканирование не выполнено надлежащим образом

Действия	Да	Нет
<p>Шаг 1 Проверьте подключения кабелей. Убедитесь, что кабель Ethernet или кабель USB надежно подключен к компьютеру и принтеру.</p> <p>Кабели надежно подключены?</p>	Перейти к шагу 2.	Надежно подсоедините кабели.
<p>Шаг 2 Убедитесь, что имя файла еще не используется.</p> <p>Имя файла уже используется?</p>	Измените имя файла.	Перейти к шагу 3.
<p>Шаг 3 Убедитесь, что документ или фотография, которые необходимо сканировать, не открыты в другом приложении и не используются другим пользователем.</p> <p>Файл, который необходимо сканировать, открыт в другом приложении или используется другим пользователем?</p>	Закройте сканируемый файл.	Перейти к шагу 4.
<p>Шаг 4 Убедитесь, что в параметрах настройки места назначения установлены флажки Добавить отметку времени или Заменить существующий файл.</p> <p>В параметрах настройки назначения установлены флажки Добавить отметку времени или Заменить существующий файл?</p>	Перейти к шагу 5.	Установите в параметрах настройки назначения флажки Добавить отметку времени или Заменить существующий файл .
<p>Шаг 5 В меню флэш-накопителя уменьшите параметры разрешения сканирования и повторно отправьте задание.</p> <p>Выполняется ли сканирование задания?</p>	Неполадка устранена.	Перейти к шагу 6.

Действия	Да	Нет
<p>Шаг 6 Проверьте настройки сканирования. На экране "Сканирование" проверьте, что параметры типа содержимого и источника соответствуют сканируемому документу.</p> <p>Параметры типа содержимого и источника соответствуют сканируемому документу?</p>	Неполадка устранена.	Измените параметры типа содержимого и источника так, чтобы они соответствовали сканируемому документу.

Не закрывается блок сканера

Действия	Да	Нет
<p>Убедитесь, что в блоке сканера нет посторонних предметов.</p> <p>а Поднимите блок сканера. б Устраните препятствие, не позволяющее закрыть блок сканера. в Опустите блок сканера на место.</p> <p>Блок сканера плотно закрыт?</p>	Неполадка устранена.	Обратитесь в служба технической поддержки .

Сканирование выполняется слишком долго или приводит к паузе в работе компьютера

Действия	Да	Нет
<p>Шаг 1 Убедитесь, что другие приложения не мешают работе сканера. Закройте все приложения, которые не используются.</p> <p>Сканирование выполняется очень медленно или приводит к "зависанию" компьютера?</p>	Перейти к шагу 2.	Неполадка устранена.
<p>Шаг 2 Выберите более низкое разрешение сканирования.</p> <p>Сканирование выполняется очень медленно или приводит к "зависанию" компьютера?</p>	Обратитесь в служба технической поддержки .	Неполадка устранена.

Низкое качество отсканированного изображения

Действия	Да	Нет
<p>Шаг 1 Проверьте, есть ли на дисплее сообщение об ошибке.</p> <p>Отображается ли на дисплее сообщение об ошибке?</p>	Удалите сообщение об ошибке.	Перейти к шагу 2.
<p>Шаг 2 Проверьте качество оригинала документа.</p> <p>Качество оригинала документа удовлетворительное?</p>	Перейти к шагу 3.	Для повышения качества результирующего изображения увеличьте разрешение сканирования.
<p>Шаг 3 Очистите стекло сканера и стекло АПД влажной чистой тканью без ворса.</p> <p>Стекло сканера чистое?</p>	Перейти к шагу 4.	См. «Чистка стекла сканера» на стр. 234.
<p>Шаг 4 Проверьте расположение документа или фотографии. Убедитесь в том, что документ или фотография помещены лицевой стороной на стекло экспонирования в левом верхнем углу.</p> <p>Документ или фотография загружены правильно?</p>	Перейти к шагу 5.	Поместите документ или фотографию в левый верхний угол на стекло сканера лицевой стороной вниз.
<p>Шаг 5 Отправьте задание на печать и проверьте качество печати.</p> <ul style="list-style-type: none"> • В меню "Общие параметры" настройте параметры режима "Eco-Mode". • В меню "Копирование" настройте плотность тонера. • Если распечатки стали бледными, замените картридж с тонером. <p>Качество печати удовлетворительное?</p>	Перейти к шагу 6.	См. «Неполадки, связанные с качеством печати» на стр. 298.
<p>Шаг 6 Для повышения качества результирующего изображения увеличьте разрешение сканирования.</p> <p>Увеличение разрешения привело к улучшению качества печати?</p>	Неполадка устранена.	Перейти к шагу 7.
<p>Шаг 7 Проверьте настройки сканирования. На экране "Сканирование" убедитесь, что параметры типа содержимого и источника соответствуют сканируемому документу.</p> <p>Параметры типа содержимого и источника соответствуют сканируемому документу?</p>	Обратитесь в служба технической поддержки.	Измените параметры типа содержимого и источника так, чтобы они соответствовали сканируемому документу.

Неполное сканирование документа или фотографии

Действия	Да	Нет
<p>Проверьте расположение документа или фотографии. Убедитесь в том, что документ или фотография помещены лицевой стороной на стекло экспонирования в левом верхнем углу.</p> <p>Документ или фотография загружены правильно?</p>	<p>Обратитесь в служба технической поддержки.</p>	<p>Загрузите документ или фотографию в левый верхний угол на стекло сканера лицевой стороной вниз.</p>

Не удается выполнить сканирование с компьютера

Действия	Да	Нет
<p>Шаг 1 Перед сканированием убедитесь, что принтер включен, и на дисплее принтера отображается сообщение Готов.</p> <p>Перед сканированием отображается сообщение Готов?</p>	<p>Перейти к шагу 3.</p>	<p>Перейти к шагу 2.</p>
<p>Шаг 2 Выключите принтер и приблизительно через 10 секунд снова включите его.</p> <p>Отображается ли на дисплее сообщение об ошибке?</p>	<p>Удалите все сообщения об ошибках.</p>	<p>Перейти к шагу 3.</p>
<p>Шаг 3 Проверьте надежность подсоединения кабелей к принтеру и серверу печати. Подробнее см. документацию по установке, входящую в комплект поставки принтера.</p> <p>Кабели надежно подключены к принтеру и серверу печати?</p>	<p>Обратитесь в служба технической поддержки.</p>	<p>Надежно подключите кабели.</p>

Устранение неполадок приложения начального экрана

Произошла ошибка приложения

Действия	Да	Нет
<p>Шаг 1</p> <p>Поищите соответствующие записи в системном журнале.</p> <p>а Откройте веб-браузер и в поле адреса введите IP-адрес принтера.</p> <p>Если IP-адрес принтера неизвестен, можно:</p> <ul style="list-style-type: none"> • IP-адрес принтера указан на начальном экране принтера. • Распечатать страницу настроек сети или страницы настроек меню и найти IP-адрес в разделе TCP/IP. <p>Примечание. IP-адрес отображается в виде четырех наборов цифр, разделенных точками, например 123.123.123.123.</p> <p>б Нажмите Параметры >Приложения >Управление приложениями >вкладка Система >Журнал.</p> <p>в В меню "Фильтр" выберите состояние приложения.</p> <p>г В меню "Приложение" выберите приложение и нажмите кнопку Отправить.</p> <p>Отображается ли сообщение об ошибке в журнале?</p>	Перейти к шагу 2.	Обратитесь в служба технической поддержки .
<p>Шаг 2</p> <p>Устраните ошибку.</p> <p>Приложение сейчас работает?</p>	Неполадка устранена.	Обратитесь в служба технической поддержки .

Встроенный веб-сервер не открывается

Действия	Да	Нет
<p>Шаг 1</p> <p>Убедитесь, что IP-адрес принтера правильный.</p> <p>Просмотр IP-адреса принтера:</p> <ul style="list-style-type: none"> • На начальном экране принтера выполните следующие действия. • В разделе «TCP/IP» меню «Сеть/порты» • Путем печати страницы настройки сети или параметров меню и поиска раздела «TCP/IP» <p>Примечание. IP-адрес отображается в виде четырех наборов цифр, разделенных точками, например 123.123.123.123.</p> <p>IP-адрес принтера верный?</p>	Перейти к шагу 2.	<p>В поле адреса веб-браузера введите верный IP-адрес принтера.</p> <p>Примечание. В зависимости от параметров сети может потребоваться ввести "https://" вместо "http://" перед IP-адресом принтера для доступа к встроенному веб-серверу.</p>

Действия	Да	Нет
<p>Шаг 2 Убедитесь, что принтер включен.</p> <p>Принтер выключен?</p>	Перейти к шагу 3.	Включите принтер.
<p>Шаг 3 Проверьте сетевое подключение принтера.</p> <p>Сетевое подключение работает?</p>	Перейти к шагу 4.	Обратитесь к специалисту по обслуживанию системы.
<p>Шаг 4 Проверьте надежность подключения кабелей к принтеру и серверу печати. Подробнее см. документацию по установке, входящую в комплект поставки принтера.</p> <p>Кабели подключены к принтеру и серверу печати надежно?</p>	Перейти к шагу 5.	Надежно подключите кабели.
<p>Шаг 5 Временно отключите серверы веб-прокси</p> <p>Примечание. Прокси-сервера могут блокировать или ограничивать доступ к некоторым веб-узлам, включая встроенный веб-сервер.</p> <p>Серверы веб-прокси отключены?</p>	Перейти к шагу 6.	Обратитесь к специалисту по обслуживанию системы.
<p>Шаг 6 Снова зайдите на встроенный веб-сервер, введя верный IP-адрес в адресной строке.</p> <p>Встроенный веб-сервер открыт?</p>	Неполадка устранена.	Обратитесь в службу технической поддержки .

Обращение в службу технической поддержки

Обращаясь за технической поддержкой, опишите характер неполадки, укажите сообщение, которое выводится на дисплей принтера, и действия, предпринятые для устранения неполадки.

Необходимо знать модель принтера и номер метки обслуживания или код экспресс-обслуживания. Эту информацию можно найти на этикетке с внутренней стороны передней верхней крышки или на задней панели принтера. Номер сервисного кода также указан на странице настроек меню.

Дополнительная информация представлена на веб-узле службы поддержки Dell по адресу www.dell.com/support/printers.

Приложение

Политика технической поддержки Dell

Для технической поддержки специалиста требуется взаимодействие с покупателем в процессе устранения неисправностей. В ходе этой поддержки выполняется восстановление операционной системы, прикладных программ и драйверов устройств до конфигурации по умолчанию, установленной на момент поставки из Dell, а также проверка соответствующих функций принтера и всех устройств, установленных Dell. Кроме этой технической поддержки специалиста, предоставляется интерактивная техническая поддержка на веб-узле службы поддержки Dell. Могут предлагаться дополнительные платные варианты технической поддержки.

Корпорация Dell предлагает ограниченную техническую поддержку для принтера и других установленных Dell программ и периферийных устройств. Поддержка для сторонних программ и периферийных устройств предоставляется первоначальным изготовителем, включая те, которые были приобретены или установлены в рамках программ Software & Peripherals (DellWare), ReadyWare и Custom Factory Integration (CFI/DellPlus).

Обращение в Dell

Техническую поддержку Dell можно получить по адресу www.dell.com/support/printers.

В корпорацию Dell можно обратиться с помощью электронных средств связи по следующим адресам:

- Интернет

www.dell.com/

www.dell.com/ap/ (только для стран азиатско-тихоокеанского региона)

www.dell.com/jp/ (только для Японии)

www.euro.dell.com (только для Европы)

www.dell.com/la/ (для стран Латинской Америки и Карибского бассейна)

www.dell.ca (только для Канады)

- Анонимный протокол передачи файлов (FTP)

[ftp.dell.com](ftp://ftp.dell.com)

Войдите на узел, используя в качестве имени пользователя: anonymous, а в качестве пароля укажите свой адрес электронной почты.

- Электронная служба поддержки

mobile_support@us.dell.com

support@us.dell.com

la-techsupport@dell.com (только для стран Латинской Америки и Карибского бассейна)

apsupport@dell.com (только для стран азиатско-тихоокеанского региона)

support.jp.dell.com (только для Японии)

support.euro.dell.com (только для Европы)

- Электронная служба информации о ценах

apmarketing@dell.com (только для стран азиатско-тихоокеанского региона)

sales_canada@dell.com (только для Канады)

Гарантия и возврат продуктов

Корпорация Dell Inc. (“Dell”) изготавливает свое оборудование из деталей и компонентов, которые являются новыми или эквивалентны новым в соответствии со стандартной в отрасли практикой. Для получения сведений о гарантии Dell на принтер см. *Информационное руководство по продуктам*.

Указатель

A

AirPrint
использование 84

F

FTP
параметры FTP 142
FTP-адрес
создание ярлыков номеров
факсов с использованием
панели управления
принтера 138

I

IP-адрес компьютера
поиск 21
IP-адрес принтера
поиск 21
IP-адрес, принтер
поиск 21

M

Multi Send
добавление профиля 25
настройка 25
MyShortcut
информация о 25

N

Non-Dell [тип расходного
материала], см. Руководство
пользователя [33.xu] 276

A

автоответчику
настройка 115
адаптер RJ-11. 123
адаптер VoIP 120
адаптер-заглушка 123
адрес FTP, сканирование на
использование номера кода
быстрого доступа 138
с помощью панели
управления принтера 138

аппаратные модули,
добавление
драйвер печати 48

Б

безопасность
изменение параметров
конфиденциальной
печати 88
безопасность принтера
сведения 232
беспроводная сеть
информация о
конфигурации 51
блок формирования
изображения
заказ 236
замена 238
блокировка ненужных
факсов 132
брошюровщик
поддерживаемые форматы
бумаги 79
функции брошюровщика 79
бумага
бумага из вторсырья 75
выбор 74
загрузка, многоцелевое
устройство подачи 61
настройка формата
Universal 56
недопустимые 74
печатные бланки 75
разные форматы,
копирование 94
сохранение 98
фирменный бланк 75
характеристики 72
хранение 76
бумага из вторсырья
использование 75

В

в области задней дверцы
брошюровщика
замятия бумаги,
устранение 261

верхние
загрузка 57
исключение из цепочки
связи 67, 68
связывание 67, 68
видны вертикальные
пропуски 315
видны полосы 315
видны пропуски 315
виртуальный дисплей
проверка, с помощью
встроенного веб-
сервера 245
внутренние дополнительные
устройства 29
Во флэш-памяти
недостаточно места для
ресурсов [52] 276
Восстановить отложенные
задания? 279
восстановление заводских
настроек по умолчанию 248
Время в режиме гибернации
параметр 226
вставка верхнего и нижнего
колонтитула 99
Встроенный веб-сервер
доступ 13, 21
изменение параметров
конфиденциальной
печати 88
использование 13
настройка почтовых
уведомлений 246
первоначальная настройка
факса 114
проблема с доступом 334
проверка состояния
компонентов 235
проверка состояния
расходных материалов 235
сканирование на компьютер
с помощью 140
создание кода быстрого
доступа для FTP 137
создание кода быстрого
доступа для получателей
факсов 130

создание кодов быстрого доступа для электронной почты 105
функции 13
Встроенный веб-сервер — безопасность: Руководство администратора источник 232
выбор бумаги 74
выбор места для установки принтера 10

Г

гнездо замка безопасности 49
голосовая почта
настройка 115

Д

дата и время, факс параметр 127
двусторонняя печать 95
детали
проверка с помощью встроенного веб-сервера 235
проверка состояния 235
проверка, с панели управления принтера 235
Диск заполнен, 62 269
дисплей, панель управления принтера 16
настройка яркости 227
Для выполнения задания требуются расходные материалы 281
Для использования в данном устройстве диск должен быть отформатирован 269
документы, печать из ОС Windows 81
с компьютера Macintosh 81
дополнительная карточка установка 33
дополнительные устройства жесткий диск принтера, извлечение 44
жесткий диск принтера, установка 42
карта памяти 31
карты памяти 29

лоток на 250 листов, установка 46
лоток на 550 листов, установка 46
платы с микропрограммным обеспечением 29
порт внутренних решений, установка 34
дополнительный лоток загрузка 57
доступ в Центр контроля состояния 245
доступ к встроенному веб-серверу 21
драйвер печати аппаратные модули, добавление 48

Ж

жесткий диск принтера очистка 230
удаление 44
установка 42
утилизация 229
шифрование 231
журнал факсов просмотр 132

З

заводские значения восстановление 248
Загрузите [имя пользовательского типа] в [источник бумаги] с загрузкой [ориентация бумаги] 272
Загрузите [пользовательская строка] в [источник бумаги] с загрузкой [ориентация бумаги] 272
Загрузите [размер бумаги] с загрузкой [ориентация бумаги] в [источник бумаги] 273
Загрузите [тип бумаги] [формат бумаги] в [источник бумаги] с загрузкой [ориентация бумаги] 273
Загрузите в устройство ручной подачи [название пользовательского типа] [ориентация бумаги] 273

Загрузите в устройство ручной подачи [пользовательская строка] [ориентация бумаги] 273
Загрузите в устройство ручной подачи [тип бумаги] [формат бумаги] с загрузкой [ориентация бумаги]. 274
Загрузите в устройство ручной подачи [формат бумаги] [ориентация бумаги] 274
загрузка
верхние 57
многоцелевое устройство подачи 61
загрузка бумаги в дополнительный лоток 57
загрузка бумаги в стандартный лоток 57
задание на копирование, отмена
использование стекла экспонирования сканера 100
использование УАПД 100
задание на печать отмена, с компьютера 89
задания на печать с повтором 86
печать из ОС Windows 87
печать с компьютера Macintosh 87
задания на печать с резервированием 86
печать из ОС Windows 87
печать с компьютера Macintosh 87
задания печати с проверкой 86
печать из ОС Windows 87
печать с компьютера Macintosh 87
заказ
блок формирования изображения 236
комплект для ТО 236
заказ расходных материалов картриджи с тонером 236
Начальный экран принтера Dell 236
Заканчивается комплект ТО [80.xy] 274

- Заканчивается
формирователь изображения
[84.ху] 270
- Закройте заднюю дверцу 268
- Закройте заднюю дверцу
брошюровщика 268
- Закройте переднюю
дверцу 267
- замена
блок формирования
изображения 238
картридж 237
- замена картриджа со
скрепками 241
- замена расходных
материалов
картридж со скрепками 241
- Замените [источник бумаги] на
[тип бумаги] [формат бумаги]
для загрузки [ориентация] 267
- Замените картридж,
несоответствие региона
принтера [42.ху] 278
- Замените картридж, осталось
примерно 0 страниц
[88.ху] 278
- Замените комплект ТО,
осталось примерно 0 страниц
[80.ху] 278
- Замените неисправный
формирователь изображения
[31.ху] 277
- Замените неподдерживаемый
картридж [32.ху] 279
- Замените неподдерживаемый
формирователь изображения
[32.ху] 279
- Замените формирователь
изображения, осталось
примерно 0 страниц
[84.ху] 278
- Замятие в сканере, извлеките
из сканера все оригиналы
[2уу.хх] 280
- Замятие в сканере, извлеките
из сканера замятые
оригиналы [2уу.хх] 280
- Замятие страниц [х], откройте
верхнюю крышку
автоподатчика. [28у.хх] 252
- Замятие страницы [х],
извлеките все распечатанные
страницы из выходного лотка.
Оставьте бумагу в лотке.
[45у.хх] 261
- Замятие страницы [х],
откройте заднюю дверцу.
[20у.хх] 253
- Замятие страницы [х],
откройте лоток [х].
[24у.хх] 260
- Замятие страницы [х],
откройте переднюю дверцу.
[20у.хх] 255
- Замятие страницы [х],
очистите стандартный
выходной лоток. [20у.хх] 252
- Замятие страницы [х],
очистите устройство ручной
подачи. [25у.хх] 259
- Замятие страницы [х], снимите
лоток 1 для очистки
устройства двусторонней
печати. [23у.хх] 258
- замятия
доступ 250
предотвращение 249
расшифровка
сообщений 250
- замятия бумаги
предотвращение 249
- замятия бумаги, устранение
в верхней крышке АПД 252
в дверце шивателя 261
в задней дверце 253
в лотке [х] 260
в области задней дверцы
брошюровщика 261
в области устройства
двусторонней печати 258
в передней дверце 255
в стандартном выходном
лотке 252
в устройстве ручной
подачи 259
выходной лоток с
брошюровщиком 261
- замятия, устранение
в верхней крышке АПД 252
в дверце шивателя 261
в задней дверце 253
в лотке [х] 260
в области устройства
двусторонней печати 258
- в передней дверце 255
в стандартном выходном
лотке 252
в устройстве ручной
подачи 259
выходной лоток с
брошюровщиком 261
- заявление об
энергозависимости 229
- значки на начальном экране
отображение 22
скрытие 22

И

- Извлеките бумагу из
стандартного выходного
лотка 277
- извлечение жесткого диска
принтера 44
- Изменение конфигурации,
некоторые отложенные
задания не восстановлены
[57] 268
- Изменение настройки меню
безопасности 167
- Измените [источник бумаги] на
[имя пользовательского типа]
с загрузкой [ориентация] 266
- Измените [источник бумаги] на
[пользовательская строка] с
загрузкой [ориентация] 266
- Измените [источник бумаги] на
[формат бумаги] с загрузкой
[ориентация] 267
- имеющиеся внутренние
дополнительные
устройства 29
- импорт конфигурации
использование встроенного
веб-сервера 27
- имя пользовательского типа
бумаги
назначение 68
- имя файла
параметры
сканирования 142
- имя факса, настройка 126
- индикатор, световой 16
- информация о конфигурации
беспроводная сеть 51
- исключение лотков из
цепочки связи 67, 68

использование адресной книги 107
передача факс 129
использование встроенного веб-сервера 13
использование кнопок сенсорного экрана 19
использование кодов быстрого доступа
передача факс 129
использование номера кода быстрого доступа
сканирование с передачей по адресу FTP 138
использование планирования режимов питания 227
использование форм и избранного 81
источник содержимого
параметры факсимильной передачи 135
параметры электронной почты 110

К

кабели
Ethernet 49
порт USB 49
карта памяти 29
установка 31
устранение неполадок 287
карточки
загрузка, многоцелевое устройство подачи 61
советы 72
картридж
замена 237
картридж со скрепками
замена 241
картриджи с тонером
заказ 236
качество копии
настройка 96
качество печати
чистка стекла
экспонирования
сканера 234
кнопки и значки на начальном экране
описание 17
кнопки, панель управления принтера 16

кнопки, сенсорный экран
использование 19
коды быстрого доступа для электронной почты, создание
использование встроенного веб-сервера 105
коды быстрого доступа, создание
FTP-адрес 138
адрес FTP 137
получатель факса 130, 131
электронная почта 105
количество оставшихся страниц
предполагаемое 235
комплект для ТО
заказ 236
конверты
загрузка, многоцелевое устройство подачи 61
советы по использованию 71
конфигурации принтера 12
конфиденциальные данные
сведения по обеспечению безопасности 232
конфиденциальные задания
изменение параметров печати 88
Конфиденциальные задания на печать 86
печать из ОС Windows 87
печать с компьютера
Macintosh 87
копии
параметры копирования 102
копирование
вставка верхнего и нижнего колонтитула 99
выбор лотка 93
добавление накладываемого сообщения 100
использование стекла
экспонирования сканера 91
использование УАГД 90
на другом формате 93
на обеих сторонах листа
бумаги (двустороннее) 95
на прозрачных пленках 91
на фирменном бланке 92
настройка качества 96
несколько страниц на одном листе 98

отмена задания на копирование 100
пользовательское задание 98
разбор по копиям 96
размещение страниц-разделителей между копиями 97
разные форматы бумаги 94
увеличение 95
уменьшение 95
ускоренная копия 90
фотографии 91
копирование на бумагу разных форматов 94
копирование на обеих сторонах бумаги (двусторонняя печать) 95
копирование на прозрачной пленке 91
копирование нескольких страниц на один лист 98
Копия карточки
настройка 24
корпус принтера
чистка 233

Л

летнее время, настройка 127
Линия DSL (Digital Subscriber Line)
настройка факса 119
лоток на 250 листов
установка 46
Лоток на 550 листов
установка 46

М

Мастер настройки беспроводной сети
использование 52
меню
AppleTalk 163
HTML 220
IPv6 162
PDF 216
PostScript 216
TCP/IP 161
XPS 216
Активная сетевая плата 158
Беспроводная связь 162

- Выходная обработка 210
Журнал проверки
 безопасности 171
загрузка бумаги 153
Замена форматов 150
Изменение настройки
 безопасности 167
Изображение 221
Качество 212
Конфиденциальная
 печать 169
Меню настройки SMTP 166
Настройка МУП 150
Отчеты 157
Очистка временных файлов
 данных 170
Параметры 208
Параметры FTP 199
Параметры копирования 181
Параметры электронной
 почты 193
Плотность бумаги 152
Пользовательские
 имена 155
Пользовательские типы 155
Пользовательские форматы
 сканирования 156
Различные настройки
 безопасности 168
Режим факса (Настройка
 аналогового факса) 186
Сетевая плата 160
Сетевые отчеты 160
Сеть [x] 158
Служебные 215
 список 145
Справка 221
Стандартная сеть 158
Стандартный USB 164
Универсальная
 настройка 156
Установка
 даты/времени 171
Устройство подачи по
 умолчанию 146
Учет заданий 213
Фактура бумаги 150
Флэш-диск 203
Формат и тип бумаги 147
Эмуляция PCL 217
Меню "HTML" 220
меню "IPv6" 162
меню "PDF" 216
меню "PostScript" 216
Меню "TCP/IP" 161
меню "Активная сетевая
 плата" 158
меню "Беспроводная
 связь" 162
Меню "Журнал проверки
 безопасности" 171
меню "Загрузка бумаги" 153
Меню "Замена форматов" 150
меню "Изображение" 221
Меню "Качество" 212
Меню "Конфигурация
 МУП" 150
меню "Конфиденциальная
 печать" 169
Меню "Отчеты" 157
меню "Оформление" 210
Меню "Параметры FTP" 199
Меню "Параметры
 копирования" 181
Меню "Параметры
 электронной почты" 193
Меню "Параметры" 208
Меню "Плотность бумаги" 152
меню "Пользовательские
 имена" 155
Меню "Пользовательские
 типы" 155
меню "Пользовательские
 форматы сканирования" 156
Меню "Режим факса
 (Настройка аналогового
 факса)" 186
Меню "Сетевая плата" 160
меню "Сетевые отчеты" 160
Меню "Служебные" 215
меню "Справка" 221
меню "Стандартная сеть" 158
меню "Стандартный USB" 164
меню "Универсальная
 настройка" 156
меню "Установка даты и
 времени" 171
Меню "Устройство подачи по
 умолчанию" 146
меню "Фактура бумаги" 150
Меню "Формат и тип
 бумаги" 147
меню "Эмуляция PCL" 217
Меню "Другие параметры
 безопасности" 168
Меню "Сеть [x]" 158
Меню "Учет заданий" 213
меню AppleTalk 163
меню XPS 216
Меню настройки SMTP 166
Меню флэш-диска 203
Метод личного
 идентификационного номера
 использование 52
метод настройки кнопки
 использование 52
многоцелевое устройство
 подачи
 загрузка 61
мобильное устройство
 печать 84, 85
Модем не подключен к
 аналоговой телефонной
 линии, факс отключен. 275
- Н**
на изображениях появляются
повторяющиеся дефекты 306
на страницах видны
повторяющиеся вертикальные
линии 313
на страницах видны
повторяющиеся
горизонтальные линии 312
нарушение
 заявление 229
настройка
 уведомления о расходных
 материалах, картридж с
 тонером 247
уведомления о расходных
 материалах, комплект для
 технического
 обслуживания 247
уведомления о расходных
 материалах,
 формирователь
 изображения 247
настройка Ethernet
 подготовка к 50
настройка беспроводной сети
 использование встроенного
 веб-сервера 53
настройка времени ожидания
 гибернации 226

- настройка имени исходящего факса 126
настройка качества копии 96
настройка номера факса 126
настройка параметров порта 54
настройка параметров электронной почты 104
настройка печати через последовательный интерфейс 54
настройка плотности тонера 82
настройка почтовых уведомлений 246
настройка размера бумаги формата Universal 56
настройка спящего режима 225
настройка типа бумаги 56
настройка уведомлений о расходных материалах 247
настройка факса
VoIP 120
для конкретной страны или региона 123
подключение по стандартной телефонной линии 115
соединение DSL 119
соединение VoIP 120
цифровая телефонная служба 121
настройка формата бумаги 56
настройка функций факса и электронной почты 322
настройка яркости
Встроенный веб-сервер 227
панель управления принтера 227
настройка яркости дисплея 227
настройки для заботы об экологии
Eco-Mode 224
Время в режиме гибернации 226
Планирование режимов питания 227
Спящий режим 225
Тихий режим 224
яркость дисплея, настройка 227
- начальный экран
настройка 22
отображение значков 22
скрытие значков 22
- Не назначен номер станции факса Обратитесь к системному администратору. 270
Не назначено имя станции факса Обратитесь к системному администратору. 270
Не настроен сервер SMTP. Обратитесь к системному администратору. 280
Не установлен сервер факсов "В формат". Обратитесь к системному администратору. 270
Неверный формат бумаги, откройте [источник бумаги] [34] 271
невозможно открыть встроенный веб-сервер 334
недопустимая бумага 74
Недостаточно комплекта ТО [80.xu] 274
Недостаточно памяти для дефрагментации флэш-памяти [37] 271
Недостаточно памяти для поддержки функции сохранения ресурсов [35] 272
Недостаточно памяти для разбора задания по копиям [37] 271
Недостаточно памяти, некоторые отложенные задания не будут восстановлены [37] 272
Недостаточно памяти, некоторые отложенные задания удалены [37] 272
- Недостаточно формирователя изображения [84.xu] 270
Некоторые отложенные задания не восстановлены 280
Необходимо было перезапустить принтер. Последнее задание могло быть не выполнено. 277
неоднородное качество печати 305
Неподдерживаемое дополнительное устройство в гнезде [x] [55] 282
Неподдерживаемый тип концентратора USB, отсоедините 269
неполадки принтера, устранение основных 283
неравномерная плотность печати 318
Несовместимый лоток [x] [59] 271
Низкий уровень тонера в картридже [88.xu] 266
номер факса, настройка 126
- О**
Обнаружена неисправная флэш-память [51] 269
Обнаружена неотформатированная флэш-память [53] 282
откладывание факсов 133
Отключите неисправный диск [61] 277
Открыта крышка УАПД сканера 279
отложенная передача параметры факсимильной передачи 135
отложенные задания 86
печать из ОС Windows 87
печать с компьютера Macintosh 87
отмена задания на печать с компьютера 89
с помощью панели управления принтера 89
отмена передачи сообщения электронной почты 109

отображение значков на начальном экране 22
отправка факса 128
отправка факса с помощью панели управления принтера 128
отправка электронной почты с помощью панели управления принтера 106
отчеты
 просмотр 246
Очень низкий уровень картриджа, осталось примерно [x] страниц [88.ху] 266
Очень низкий уровень комплекта ТО, осталось примерно [x] страниц [80.ху] 274
Очень низкий уровень формирователя изображения, осталось примерно [x] страниц [84.ху] 271
Очистка временных файлов данных меню 170
очистка диска 230
очистка жесткого диска принтера 230
очистка памяти жесткого диска 230
очистка энергозависимой памяти 229
очистка энергонезависимой памяти 230
Ошибка ПО стандартной сети 54] 281
Ошибка чтения USB-концентратора. Извлеките концентратор. 269
Ошибка чтения диска USB. Извлеките USB. 269

П

память
 типы установленных в принтере 229
память жесткого диска принтера
 очистка 230
Память заполнена, печать факсов невозможна 275
Память факса заполнена 269

панель управления принтера 16
 заводские настройки, восстановление 248
 Свет кнопки перехода в спящий режим 17
 световой индикатор 17
панель управления принтера, виртуальный дисплей
 использование встроенного веб-сервера 245
панель управления, принтер 16
 Свет кнопки перехода в спящий режим 17
 световой индикатор 17
Параллельный порт [x] отключен [56] 277
параметр
 Адрес TCP/IP 161
параметры FTP
 FTP 142
 расширенные функции 144
параметры копирования
 копии 102
 плотность 101
 разбор 102
 сохранить как код быстрого доступа 102
 стороны (двусторонняя печать) 102
параметры порта
 настройка 54
параметры режима Eco-Mode 224
параметры сканирования
 имя файла 142
параметры страницы 143
 передать как 142
 плотность 142
 предварительный просмотр сканирования 143
 размер оригинала 142
 разрешение 142
 сохранить как код быстрого доступа 142
параметры страницы
 параметры сканирования 143
параметры факсимильной передачи 136

параметры электронной почты 111
параметры факсимильной передачи
 источник содержимого 135
 отложенная передача 135
 параметры страницы 136
 плотность 135
 предварительный просмотр сканирования 136
 разрешение 135
 тип содержимого 135
параметры экономии
 Eco-Mode 224
 Время в режиме гибернации 226
Планирование режимов питания 227
Спящий режим 225
Тихий режим 224
яркость, настройка 227
параметры электронной почты
 параметры страницы 111
 передать как 110
 плотность 110
 получатели 109
 размер оригинала 110
 разрешение 110
 сообщение 109
 тема 109
параметры, экран копирования
 копировать из 101
 масштаб 101
первоначальная настройка факса 114
 использование встроенного веб-сервера 114
передать как
 параметры сканирования 142
 параметры электронной почты 110
передача голоса с помощью протокола Интернета (VoIP) настройка факса 120
передача сообщений электронной почты
 добавление строки текста сообщения 108

- добавление строки темы сообщения 108
- изменение типа выходного файла 108
- использование адресной книги 107
- использование номера кода быстрого доступа 107
- настройка параметров электронной почты 104
- настройка функции передачи по электронной почте 104
- с помощью панели управления принтера 106
- создание кодов быстрого доступа с использованием встроенного веб-сервера 105
- создание ярлыков номеров факсов с использованием панели управления принтера 105
- передача факс
 - использование адресной книги 129
 - использование кодов быстрого доступа 129
- передача факса в назначенное время 130
- передача факса с использованием адресной книги 129
- перемещение принтера 10, 243, 244
- Переполнение памяти [38] 275
- Переполнение памяти, отправка факсов невозможна 275
- пересылка факсов 134
- печать
 - из ОС Windows 81
 - отмена, с панели управления принтера 89
 - с компьютера Macintosh 81
 - с мобильного устройства с помощью AirPrint 84
 - с мобильного устройства с помощью решения Dell Mobile для печати с мобильных устройств 85
 - с флэш-диска 83
 - список каталогов 88
 - список образцов шрифтов 88
 - страница параметров меню 55
 - страница сетевых параметров 55
 - формы 81
- Печать Dell Mobile
 - использование 85
- печать документа 81
- печать конфиденциальных и других отложенных заданий из ОС Windows 87
- с компьютера Macintosh 87
- печать с флэш-диска 83
- печать списка каталогов 88
- печать списка образцов шрифтов 88
- печать страницы настройки сети 55
- печать страницы параметров меню 55
- печать форм 81
- печать через последовательный интерфейс
 - настройка 54
- Планирование режимов питания
 - использование 227
- плата интерфейса USB/параллельного интерфейса
 - устранение неполадок 288
- плата с микропрограммным обеспечением 29
- плотность
 - параметры копирования 101
 - параметры сканирования 142
 - параметры факсимильной передачи 135
 - параметры электронной почты 110
- плотность бумаги
 - поддерживаемые принтером 78
- плотность тонера
 - настройка 82
- Повторно установите отсутствующий или не отвечающий картридж [31.xy] 277
- Повторно установите отсутствующий или не отвечающий формирователь изображения [31.xy] 279
- подготовка к настройке принтера в сети Ethernet 50
- поддерживаемые флэш-диски 85
- подключение к беспроводной сети
 - использование беспроводной установки мастера экрана 52
 - использование встроенного веб-сервера 53
 - использование метода PIN-кода 52
 - использование метода настройки кнопки (PBC) 52
- подключение кабелей 49
- подключение принтера к службе специальных звонков 126
- поиск IP-адреса принтера 21
- поиск дополнительных сведений о принтере 9
- получатели параметров электронной почты 109
- Пользовательский тип [x]
 - изменение типа бумаги 69
 - создание пользовательского имени 67
- пользовательское имя
 - настройка 69
- порт Ethernet 49
- Порт ISP
 - изменение параметров порта 54
 - установка 34
 - устранение неполадок 287
- Порт USB 49
- Порт USB [x] отключен [56] 282
- порты факса 49
- Последовательный порт [x] отключен [56] 280
- предварительный просмотр сканирования
 - параметры сканирования 143

параметры факсимильной передачи 136
предотвращение замятий 76
предотвращение замятия бумаги 249
При повторе задания загрузите все оригиналы заново. 278
При повторе задания закройте крышку планшета и загрузите оригиналы [2уу.хх] 268
приложения
 знакомство 22
 начальный экран 23
приложения начального экрана
 настройка 23
Поиск информации 23
принтер 48
 базовая модель 12
 выбор места 10
 минимальные зазоры 10
 перемещение 10, 243, 244
 полная конфигурация 12
 транспортировка 244
 функции брошюровщика 79
принтер при печати выдает пустые страницы 298
Присоединено слишком много лотков [58] 281
проверка виртуального дисплея
 использование встроенного веб-сервера 245
проверка принтера, не отвечающего на запросы 283
проверка состояния компонентов и расходных материалов 235
Проверьте соединение лотка [х] 267
Программа заказа расходных материалов
 заказ расходных материалов 236
Программная ошибка сети [х] [54] 275
программное обеспечение
 Программа вывода сообщений о состоянии принтера 245

Программа заказа расходных материалов 236
Центр контроля состояния 245
прозрачные пленки
 загрузка, многоцелевое устройство подачи 61
 копирование на 91
 советы 70
просмотр
 отчеты 246
просмотр журнала факсов 132
публикации
 источник 9

Р

работа с факсом
 блокировка ненужных факсов 132
 изменение разрешения 131
 настройка имени исходящего факса 126
 настройка номера факса 126
 настройка принтера с использованием встроенного веб-сервера 127
 настройка факса 114
 освещение или затемнение факса 132
 откладывание факсов 133
 отмена задания факсимильной связи 133
 передача с использованием панели управления принтера 128
 передача факса в назначенное время 130
 пересылка факсов 134
 просмотр журнала факсов 132
 служба специальных звонков 126
 создание кодов быстрого доступа с использованием встроенного веб-сервера 130
 создание ярлыков номеров факсов с использованием панели управления принтера 131

установка даты и времени 127
разбор
 параметры копирования 102
разбор по копиям 96
разветвитель телефона 120
Раздел факса вышел из строя. Обратитесь к системному администратору. 270
разделяющий валик для УАПД
 заказ 236
размер оригинала
 параметры сканирования 142
параметры электронной почты 110
размещение страниц-разделителей между копиями 97
разные форматы бумаги, копирование 94
разрешение
 параметры сканирования 142
 параметры факсимильной передачи 135
 параметры электронной почты 110
разрешение, факс
 изменение 131
расходные материалы, заказ
 блок формирования изображения 236
 картриджи с тонером 236
 комплект для ТО 236
 разделяющий валик для УАПД 236
расходных материалов
 заказ 236
 проверка с помощью встроенного веб-сервера 235
 проверка состояния 235
 проверка, с панели управления принтера 235
хранение 236
расширенные функции
 FTP 103
 параметры FTP 144
 факс 136

расширенные функции,
сенсорный экран
электронная почта 111

С

сведения о принтере
источник 9
сведения по технике
безопасности 7, 8
связывание лотков 67, 68
сенсорный экран
кнопки 19
Сервер Weblink не настроен.
Обратитесь к системному
администратору. 282
сеть Ethernet
подготовка к настройке
принтера в сети Ethernet 50
системная плата
доступ 29
сканер
стекло экспонирования
сканера 14
устройство автоматической
подачи документов
(УАП) 14
функции 14
сканер не отвечает 329
Сканер отключен
администратором [840.01] 279
Сканер отключен. Обратитесь
к системному администратору,
если не удалось удалить
неисправность. [840.02] 280
сканирование
на компьютер с помощью
встроенного веб-
сервера 140
по адресу FTP 138, 139
с флэш-диска 141
ускоренная копия 90
Сканирование в сетевое
расположение
использование 137
настройка 26
сканирование в сетевые
ресурсы 137
сканирование на
компьютер 141
использование встроенного
веб-сервера 140

Сканирование на компьютер
настройка 141
сканирование на флэш-
накопитель 141
сканирование с передачей по
адресу FTP
использование адресной
книги 139
использование номера кода
быстрого доступа 138
с помощью панели
управления принтера 138
создание кодов быстрого
доступа с использованием
компьютера 137
скрытие значков на
начальном экране 22
Сложная страница, некоторые
данные могли быть не
напечатаны [39] 268
служба специальных звонков,
факс
подключение к 126
советы
карточки 72
по использованию
конвертов 71
прозрачные пленки 70
фирменный бланк 70
этикетки, бумага 71
советы по использованию
конвертов 71
содержимое
параметры электронной
почты 110
создание кода быстрого
доступа для FTP
использование встроенного
веб-сервера 137
создание кода быстрого
доступа для получателей
факсов
использование встроенного
веб-сервера 130
создание копий с
использованием бумаги из
выбранного лотка 93
создание пользовательского
имени
тип бумаги 67

сообщение
параметры электронной
почты 109
сообщения принтера
Non-Dell [тип расходного
материала], см.
Руководство пользователя
[33.xu] 276
Во флэш-памяти
недостаточно места для
ресурсов [52] 276
Восстановить отложенные
задания? 279
Диск заполнен, 62 269
Диск почти заполнен.
Безопасная очистка
диска. 269
Для выполнения задания
требуются расходные
материалы 281
Для использования в данном
устройстве диск должен
быть отформатирован 269
Загрузите [пользовательская
строка] в [источник бумаги]
с загрузкой [ориентация
бумаги] 272
Загрузите [размер бумаги] с
загрузкой [ориентация
бумаги] в [источник
бумаги] 273
Загрузите [тип бумаги]
[формат бумаги] в [источник
бумаги] с загрузкой
[ориентация бумаги] 273
Загрузите в [источник
бумаги] [название
пользовательского типа
[ориентация бумаги] 272
Загрузите в устройство
ручной подачи [название
пользовательского типа]
[ориентация бумаги] 273
Загрузите в устройство
ручной подачи
[пользовательская строка]
[ориентация бумаги] 273
Загрузите в устройство
ручной подачи [тип бумаги]
[формат бумаги] с загрузкой
[ориентация бумаги]. 274

- Загрузите в устройство ручной подачи [формат бумаги] [ориентация бумаги] 274
- Заканчивается комплект ТО [80.ху] 274
- Заканчивается формирователь изображения [84.ху] 270
- Закройте заднюю дверцу 268
- Закройте заднюю дверцу брошюровщика 268
- Закройте переднюю дверцу 267
- Замените [источник бумаги] на [тип бумаги] [формат бумаги] для загрузки [ориентация] 267
- Замените картридж, несоответствие региона принтера [42.ху] 278
- Замените картридж, осталось примерно 0 страниц [88.ху] 278
- Замените комплект ТО, осталось примерно 0 страниц [80.ху] 278
- Замените неисправный формирователь изображения [31.ху] 277
- Замените неподдерживаемый картридж [32.ху] 279
- Замените неподдерживаемый формирователь изображения [32.ху] 279
- Замените формирователь изображения, осталось примерно 0 страниц [84.ху] 278
- Замытие в сканере, извлеките из сканера все оригиналы [2уу.хх] 280
- Замытие в сканере, извлеките из сканера замытые оригиналы [2уу.хх] 280
- Замытие страниц [х], откройте верхнюю крышку автоподатчика. [28у.хх] 252
- Замытие страницы [х], извлеките все распечатанные страницы из выходного лотка. Оставьте бумагу в лотке. [45у.хх] 261
- Замытие страницы [х], откройте заднюю дверцу. [20у.хх] 253
- Замытие страницы [х], откройте лоток [х]. [24у.хх] 260
- Замытие страницы [х], откройте переднюю дверцу. [20у.хх] 255
- Замытие страницы [х], очистите стандартный выходной лоток. [20у.хх] 252
- Замытие страницы [х], очистите устройство ручной подачи. [25у.хх] 259
- Замытие страницы [х], снимите лоток 1 для очистки устройства двусторонней печати. [23у.хх] 258
- Извлеките бумагу из стандартного выходного лотка 277
- Изменение конфигурации, некоторые отложенные задания не восстановлены [57] 268
- Измените [источник бумаги] на [имя пользовательского типа] с загрузкой [ориентация] 266
- Измените [источник бумаги] на [пользовательская строка] с загрузкой [ориентация] 266
- Измените [источник бумаги] на [формат бумаги] с загрузкой [ориентация] 267
- Модем не подключен к аналоговой телефонной линии, факс отключен. 275
- Не назначен номер станции факса Обратитесь к системному администратору. 270
- Не назначено имя станции факса Обратитесь к системному администратору. 270
- Не настроен сервер SMTP. Обратитесь к системному администратору. 280
- Не установлен сервер факсов "В формат". Обратитесь к системному администратору. 270
- Неверный формат бумаги, откройте [источник бумаги] [34] 271
- Недостаточно комплекта ТО [80.ху] 274
- Недостаточно памяти для дефрагментации флэш-памяти [37] 271
- Недостаточно памяти для поддержки функции сохранения ресурсов [35] 272
- Недостаточно памяти для разбора задания по копиям [37] 271
- Недостаточно памяти, некоторые отложенные задания не будут восстановлены [37] 272
- Недостаточно памяти, некоторые отложенные задания удалены [37] 272
- Недостаточно формирователя изображения [84.ху] 270
- Некоторые отложенные задания не восстановлены 280
- Необходимо было перезапустить принтер. Последнее задание могло быть не выполнено. 277
- Неподдерживаемое дополнительное устройство в гнезде [х] [55] 282
- Неподдерживаемый диск 282
- Неподдерживаемый тип концентратора USB, отсоедините 269

- Несовместимый лоток [x] [59] 271
- Низкий уровень тонера в картридже [88.ху] 266
- Обнаружена неисправная флэш-память [51] 269
- Обнаружена неотформатированная флэш-память [53] 282
- Отключите неисправный диск [61] 277
- Открыта крышка УАПД сканера 279
- Очень низкий уровень картриджа, осталось примерно [x] страниц [88.ху] 266
- Очень низкий уровень комплекта ТО, осталось примерно [x] страниц [80.ху] 274
- Очень низкий уровень формователя изображения, осталось примерно [x] страниц [84.ху] 271
- Ошибка ПО стандартной сети [54] 281
- Ошибка чтения USB-концентратора. Извлеките концентратор. 269
- Ошибка чтения диска USB. Извлеките USB. 269
- Память заполнена, печать факсов невозможна 275
- Память факса заполнена 269
- Параллельный порт [x] отключен [56] 277
- Переполнение памяти [38] 275
- Переполнение памяти, отправка факсов невозможна 275
- Повторно установите отсутствующий или не отвечающий картридж [31.ху] 277
- Повторно установите отсутствующий или не отвечающий
- формователь изображения [31.ху] 279
- Порт USB [x] отключен [56] 282
- Последовательный порт [x] отключен [56] 280
- При повторе задания загрузите все оригиналы заново. 278
- При повторе задания закройте крышку планшета и загрузите оригиналы [2уу.хх] 268
- Присоединено слишком много лотков [58] 281
- Проверьте соединение лотка [x] 267
- Программная ошибка сети [x] [54] 275
- Раздел факса вышел из строя. Обратитесь к системному администратору. 270
- Сервер Weblink не настроен. Обратитесь к системному администратору. 282
- Сканер отключен администратором [840.01] 279
- Сканер отключен. Обратитесь к системному администратору, если не удалось удалить неисправность. [840.02] 280
- Сложная страница, некоторые данные могли быть не напечатаны [39] 268
- Стандартный порт USB отключен [56] 281
- Тонер в картридже почти закончился [88.ху] 266
- Требуется замена бумаги 276
- управление 245
- Установлено слишком много флэш-модулей [58] 281
- состояние компонентов проверка 235
- состояние расходных материалов проверка 235
- сохранить как код быстрого доступа
- параметры копирования 102
- параметры сканирования 142
- список каталогов печать 88
- список образцов шрифтов печать 88
- Спящий режим настройка 225
- стандартный выходной лоток, использование 66
- стандартный лоток загрузка 57
- Стандартный порт USB отключен [56] 281
- стекло экспонирования сканера
- копирование с использованием 91
- чистка 234
- стороны (двусторонняя печать)
- параметры копирования 102
- страница параметров меню печать 55
- страница сетевых параметров печать 55
- Т**
- тема и информация сообщения
- добавление к электронной почте 108
- тип бумаги параметр 56
- тип выходного файла изменение 108
- тип содержимого параметры факсимильной передачи 135
- параметры электронной почты 110
- типы бумаги зона загрузки 78
- поддерживаемые принтером 78
- Тихий режим 224
- Тонер в картридже почти закончился [88.ху] 266

Транспортировка
принтера 244
Требуется замена бумаги 276

У

УАПД

копирование с
использованием 90
уведомления о расходных
материалах
настройка 247
уведомления по электронной
почте
замятие бумаги 246
настройка 246
низкий уровень расходных
материалов 246
увеличение копии 95
Удаленная панель
управления
настройка 27
уменьшение копии 95
уменьшение уровня шума 224
упор для бумаги,
использование 66
управление сообщениями
принтера 245
установка дополнительной
платы 33
установка дополнительных
аппаратных модулей
драйвер печати 48
Установка дополнительных
устройств
порядок установки 45
установка жесткого диска
принтера 42
установка лотка на 250
листов 46
установка лотка на 550
листов 46
установка порта внутренних
решений 34
установка принтера 48
Установлено слишком много
флэш-модулей [58] 281
устранение неполадок
невозможно открыть
встроенный веб-сервер 334
обращение в службу
технической
поддержки 335

проверка принтера, не
отвечающего на
запросы 283
произошла ошибка
приложения 334
сканер не отвечает 329
устранение основных
неполадок принтера 283
функции факса и
электронной почты не
настроены 322
устранение неполадок
дисплея
на дисплее принтера
отсутствует
изображение 285
устранение неполадок
копирования
копировальный аппарат не
отвечает 318
не закрывается блок
сканера 319, 331
неполные копии документа
или фотографии 321
низкое качество
отсканированного
изображения 332
низкое качество печати 319
устранение неполадок печати
возникают
незапланированные
разрывы страниц 297
задания не
распечатываются 291
замятые страницы повторно
не распечатываются 289
многоязычные файлы PDF не
распечатываются 290
не работает функция
связывания лотков 296
неверные поля на
распечатываемых
изображениях 303
отложенные задания не
распечатываются 293
ошибка при чтении с флэш-
накопителя 290
печать задания выполняется
медленнее, чем
ожидалось 294
печать на бумаге
неподходящего типа 295

печать с подачей из
неподходящего лотка 295
При печати больших заданий
не выполняется разбор по
копиям 297
распечатываются ошибочные
символы 296
скручивание бумаги 304
частые замятия бумаги 288
устранение неполадок подачи
бумаги
сообщение продолжает
отображаться после
устранения замятия 289
устранение неполадок при
работе с факсом
не отображается
идентификатор
вызывающего 323
не удается передать или
принять факс 323
низкое качество печати
принимаемого факса 327
факсы передаются, но не
принимаются 326
факсы принимаются, но не
передаются 327
устранение неполадок
сканирования
не закрывается блок
сканера 319, 331
не удается выполнить
сканирование с
компьютера 333
неполное сканирование
документа или
фотографии 333
сканирование выполняется
слишком долго или
приводит к паузе в работе
компьютера 331
сканирование не выполнено
надлежащим образом 330
устранение неполадок,
дисплей
на дисплее принтера
отсутствует
изображение 285

- устранение неполадок, дополнительные устройства принтера
- внутреннее дополнительное устройство не определяется 285
 - карта памяти 287
 - плата интерфейса USB/параллельного интерфейса 288
 - Порт ISP 287
 - проблемы с лотком 286
- устранение неполадок, качество печати
- белые полосы на странице 315
 - вуаль или серый фон 317
 - на изображениях появляются повторяющиеся дефекты 306
 - на распечатываемых изображениях появляются пятна тонера 316
 - на страницах видны горизонтальные пропуски 314
 - на страницах видны повторяющиеся горизонтальные линии 312
 - неоднородное качество печати 305
 - неравномерная плотность печати 318
 - низкое качество печати на прозрачных пленках 311
 - обрезанные страницы или изображения 299
 - печать выполняется с перекосом 310
 - повторяющиеся вертикальные линии 313
 - при печати на изображении появляется некоторый оттенок 301
 - принтер при печати выдает страницы сплошного черного цвета 311
 - пустые страницы 298
 - серый фон на распечатываемых изображениях 302
 - символы распечатываются с зубчатыми краями 298
 - слишком светлая печать 308
 - слишком темная печать 307
 - стирается тонер 317
 - устранение неполадок, качество цвета
 - при проецировании цветные изображения на прозрачной пленке выглядят темными 301
 - устранение неполадок, копирование
 - копировальный аппарат не отвечает 318
 - не закрывается блок сканера 319, 331
 - неполные копии документа или фотографии 321
 - низкое качество отсканированного изображения 332
 - низкое качество печати 319
 - устранение неполадок, печать
 - возникают незапланированные разрывы страниц 297
 - задания не распечатываются 291
 - замятые страницы повторно не распечатываются 289
 - многоязычные файлы PDF не распечатываются 290
 - не работает функция связывания лотков 296
 - неверные поля на распечатываемых изображениях 303
 - отложенные задания не распечатываются 293
 - ошибка при чтении с флэш-накопителя 290
 - печать задания выполняется медленнее, чем ожидалось 294
 - печать на бумаге неподходящего типа 295
 - печать с подачей из неподходящего лотка 295
 - При печати больших заданий не выполняется разбор по копиям 297
 - распечатываются ошибочные символы 296
 - скручивание бумаги 304
 - частые замятия бумаги 288
 - устранение неполадок, подача бумаги
 - сообщение продолжает отображаться после устранения замятия 289
 - устранение неполадок, связанных с дополнительными устройствами принтера
 - внутреннее дополнительное устройство не определяется 285
 - карта памяти 287
 - плата интерфейса USB/параллельного интерфейса 288
 - Порт ISP 287
 - проблемы с лотком 286
 - устранение неполадок, связанных с качеством печати
 - белые полосы 315
 - вуаль или серый фон 317
 - на изображениях появляются повторяющиеся дефекты 306
 - на распечатываемых изображениях появляются пятна тонера 316
 - на страницах видны горизонтальные пропуски 314
 - на страницах видны повторяющиеся горизонтальные линии 312
 - неоднородное качество печати 305
 - неравномерная плотность печати 318
 - низкое качество печати на прозрачных пленках 311
 - обрезанные страницы или изображения 299
 - печать выполняется с перекосом 310

повторяющиеся
вертикальные линии 313
при печати на изображении
появляется некоторый
оттенок 301
принтер при печати выдает
страницы сплошного
черного цвета 311
пустые страницы 298
серый фон на
распечатываемых
изображениях 302
символы распечатываются с
зубчатыми краями 298
слишком светлая печать 308
слишком темная печать 307
стирается тонер 317
устранение неполадок,
сканирование
не закрывается блок
сканера 319, 331
не удается выполнить
сканирование с
компьютера 333
неполное сканирование
документа или
фотографии 333
сканирование выполняется
слишком долго или
приводит к паузе в работе
компьютера 331
сканирование не выполнено
надлежащим образом 330
устранение неполадок, факс
не отображается
идентификатор
вызывающего 323
не удается передать или
принять факс 323
низкое качество печати
принимаемого факса 327
факсы передаются, но не
принимаются 326
факсы принимаются, но не
передаются 327
утилизация
Продукция Dell 228
утилизация жесткого диска
принтера 229

Ф

факс
передача 128, 129
фильтр DSL; 119
фильтр линии 119
фирменный бланк
загрузка, многоцелевое
устройство подачи 61
копирование на 92
советы по использованию 70
флэш-диск
печать 83
флэш-диски
поддерживаемые типы
файлов 85
формат бумаги
параметр 56
формат бумаги Universal
параметр 56
Формы и избранное
настройка 23
фотографии
копирование 91
функции брошюровщика 79
функции кнопок и значков на
начальном экране 17
функции факса и электронной
почты
настройка 322
функции факса и электронной
почты не настроены 322
функции, сенсорный экран
копирование 101
электронная почта 109, 111
функция электронной почты
настройка 104

Х

хранение
бумага 76
расходных материалов 236
хранение заданий на
печать 86

Ц

Центр контроля состояния
доступ 245
цифровая телефонная
служба
настройка факса 121

Ч

чистка
корпус принтера 233
стекло экспонирования
сканера 234
чистка принтера 233

Ш

шифрование жесткого диска
принтера 231

Э

экономия бумаги 98
экран FTP
расширенные функции 103
экран копирования
дополнительные
устройства 101
источник содержимого 102
тип содержимого 102
экран сканирования
источник содержимого 143
тип содержимого 143
экран факса
расширенные функции 136
экран электронной почты
дополнительные
устройства 109, 111
расширенные функции 111
экспорту конфигурации
использование встроенного
веб-сервера 27
электронная почта
отмена 109
электронная почта, отправка
использование адресной
книги 107
использование номера кода
быстрого доступа 107
энергозависимая память 229
очистка 229
энергонезависимая
память 229
очистка 230
этикетки, бумага
советы 71